

Katalóg produktov SINIAT

GAŁERIA
PÓŁNOCNA
2024



siniat

siniat

SYSTEMY SUCHEJ ZABUDOWY
NIDA

siniat
AKCESORIA MONTAŻOWE DO PROFILI NIDA HYDRIC CS

siniat
AKCESORIA MONTAŻOWE DO PROFILI NIDA HYDRIC CS

siniat
AKCESORIA MONTAŻOWE DO PROFILI NIDA HYDRIC CS

siniat
INSTRUKCJA MONTAŻU SYSTEMU NIDA

nida
Systemy suchej zabudowy NIDA

siniat
nida Pro
18 kg



Katalóg produktov

Výrobky pre suchú výstavbu v systémoch Nida

Vážení zákazníci,

máte v rukách najnovšie vydanie katalógu produktov Siniat. Na jednom mieste tu uvádzame mimoriadne široké spektrum našich výrobkov spolu s ich technickými a funkčnými charakteristikami. Sme presvedčení, že to pre Vás bude praktická príručka systémov suchej výstavby Nida a zároveň užitočný nástroj pri spolupráci s firmou Siniat.

Dôležité je, že sme nielen výrobcom bohatého sortimentu materiálov na finálnu úpravu, ale predovšetkým dodávateľom komplexných systémových riešení, ktoré pozitívne vplývajú na efekt, náklady a dĺžku stavebných prác. Už vyše 160 rokov definujeme štandardy v oblasti kvality, pevnosti a bezpečnosti stavebných materiálov. Zároveň je naša firma lídrom vo výrobe, ktorá je priaznivá pre životné prostredie.

Srdečne Vás pozývame k spolupráci. Neváhajte a vyskúšajte inovatívne riešenia a výrobky Siniat.

S pozdravom,
Tím Siniat

2024



6 O firme

8 Štandardy Zákazníckeho Servisu

10 Systémy Suchej Výstavby

12 Sadrokartónové dosky

- 14 PREPRAVA, USKLADNENIE A SPRACOVANIE SDK DOSIEK – PRAKTICKÉ RADY
- 16 VÝBER MATERIÁLU PODĽA JEHO VLASTNOSTÍ
- 18 SADROKARTÓNOVÉ DOSKY
- 28 SADROVÉ SO SKLENENOU TKANINOU
- 32 AKUSTICKÉ DOSKY NIDA SONIC
- 40 ZVUKOVOIZOLAČNÉ KAZETOVÉ PODHLADY NIDA AKU

42 Cementové dosky

- 45 CEMENTEX
- 46 DURIPANEL
- 49 BLUCLAD

50 Profily

- 52 VOĽBA VÝROBKU PODĽA JEHO VLASTNOSTÍ
- 54 PROFILY SINIAT SMART
- 56 SUCHÁ VÝSTAVBA NIDA
- 64 NIDA HYDRO C3
- 68 NIDA HYDRO C5

72 Príslušenstvo

- 74 PREČO JE VÝBER MONTÁŽNEHO PRÍSLUŠENSTVA TAKÝ DÔLEŽITÝ?
- 76 SYSTÉM SPRÁVNEHO SPÁJANIA NONIUSOVÝCH ZÁVESOV
- 78 MONTÁŽNE PRVKY
- 94 MONTÁŽNE PRVKY HYDRO C3
- 102 MONTÁŽNE PRVKY HYDRO C5
- 108 UPEVŇOVACIE PRVKY
- 122 PRVKY NA FINÁLNU ÚPRAVU

▶ 132 Revízne dvierka a klapky

- 134 REVÍZNE DVIERKA A KLAPKY
- 137 REVÍZNE KLAPKY SINIAT® FIRE-TECH

▶ 144 Tmely, omietky a stierky

- 146 VOĽBA VÝROBKU PODĽA JEHO VLASTNOSTÍ
- 147 TABUĽKA STUPŇOV FINÁLNEJ ÚPRAVY POVRCHU
- 148 LEPIDLO SINIAT SMART
- 150 SADROVÉ TMELY
- 152 SADROVÉ TMELY, STIERKY
- 154 HOTOVÉ HMOTY
- 156 LEPIDLÁ, OMIETKY, ZÁKLADNÉ NÁTERY
- 158 PRÍPRAVKY PRE CEMENTOVÉ DOSKY
- 160 SADROVÉ TMELY, OMIETKY
- 162 SADROVÁ STIERKA, SADRA

▶ 164 Špeciálne systémy

- 166 SYSTÉM HYDRO C3
- 182 SYSTÉM HYDRO C5
- 194 SYSTÉM NIDA RTG
- 196 SYSTÉM NIDA TVRDÁ
- 198 SYSTÉM NIDA TICHÁ

▶ 200 Nápočtové programy

▶ 216 Kontaktné údaje

- 218 VŠEOBECNÉ OBCHODNÉ PODMIENKY – ETEX POLAND SP. Z O.O.
- 220 REKLAMAČNÉ PODMIENKY
- 221 KONTAKT

Sadrokartónové dosky

30	Defentex
40	Nida Aku Hygienic
39	Nida Creason C10 n8
39	Nida Creason L5 × 80 n8
38	Nida Creason R12 n2
37	Nida Creason R15 n1
38	Nida Creason R15 n8
20	Nida Expert
23	Nida Flam Plus
29	Nida Hydro
23	Nida Oheň Kompakt
22	Nida Oheň Plus
21	Nida Ohybná
25	Nida RTG
19	Nida Smart
19	Nida Smart H
36	Nida Sonic C8 n0
37	Nida Sonic C12 n0
32	Nida Sonic R6 n0
34	Nida Sonic R8/12 n0
32	Nida Sonic R8 n0
33	Nida Sonic R10 n0
35	Nida Sonic R12/20 n0
33	Nida Sonic R12 n0
34	Nida Sonic R15 n0
35	Nida Sonic RN8/15/20 n0
36	Nida Sonic RN12/20/35 n0
24	Nida Tichá
25	Nida Tichá typ A
24	Nida Tvrdá
21	Nida Voda
22	Nida Voda Oheň Plus
19	Siniat Smart
19	Siniat Smart H
20	Siniat Smart F
26	Resistex
30	Weather Defence

Cementové dosky

49	Bluciad
45	Cementex
47	Duripanel A2
46	Duripanel B1
48	Duripanel Floor A2
48	Duripanel Floor B1

Profily

66	Hlavný profil Nida CD 60 Hydro C3
69	Hlavný profil Nida CD 60 Hydro C5
62	Hlavný profil Nida MFCE26
61	Klobúkový profil PK 15 × 48 mm
63	Obvodový profil Nida MFCE26
59	Obvodový profil Nida UD 19

58	Obvodový profil Nida UD 27
67	Obvodový profil Nida UD 27 Hydro C3
69	Obvodový profil Nida UD 27 Hydro C5
54	Obvodový profil Siniat Smart UD 27
60	Ohybný priečkový profil Nida U
61	Ohybný stropný profil Nida 7 × 57 mm
56	Priečkový profil Nida C (CW)
65	Priečkový profil Nida C Hydro C3
68	Priečkový profil Nida C Hydro C5
57	Priečkový profil Nida U (UW)
65	Priečkový profil Nida U Hydro C3
68	Priečkový profil Nida U Hydro C5
57	Priečkový profil Nida U Vysoký
66	Priečkový profil Nida U Vysoký Hydro C3
55	Priečkový profil Siniat Smart C
55	Priečkový profil Siniat Smart U
63	Profil Nida MFC2330
58	Stropný profil Nida CD 60
62	Stropný profil Nida MFCC50
54	Stropný profil Siniat Smart CD 60
59	Zárubňový profil Nida UA
67	Zárubňový profil Nida UA Hydro C3
70	Zárubňový profil Nida UA Hydro C5
60	Zárubňový profil Nida UAR

Príslušenstvo

125	Akustická páska Nida
91	Akustická spojka PHONI SL
88	Akustický záves
131	Držiak na umývadlo
125	Držiak na valčeky na vnútorné alebo vonkajšie rohy
81	Dvojité pero k závesu Nida SWD
130	Fabión Nida LARGE
130	Fabión Nida SMALL
86	Jednoúrovňová priečna jednostranná spojka Nida LPJ 60
100	Jednoúrovňová priečna jednostranná spojka Nida LPJ 60 Hydro C3
106	Jednoúrovňová priečna jednostranná spojka Nida LPJ 60 Hydro C5
86	Jednoúrovňová priečna spojka Nida LPP 60
100	Jednoúrovňová priečna spojka Nida LPP 60 Hydro C3
107	Jednoúrovňová priečna spojka Nida LPP 60 Hydro C5
88	Klip k oceľovým konštrukciám Nida KKS Hydro C5
93	Klipy CB k profilu Nida MFCE26
99	Křížová spojka Nida LK 60 Hydro C3
106	Křížová spojka Nida LK 60 Hydro C5
85	Křížová spojka Siniat LK 60
89	Křížová spojka UA 50 – CD 60
79	Krokovný rýchlzáves Nida WP 60
78	Nastavitelný záves Nida EL 60
118	Natílkacie hmoždinky Nida
118	Oceľový stropný klíncec Nida

131	Ochranný prípravok Nida Hydro
123	Páska Comfort
123	Páska Connect
126	Páska s olovom Nida RTG (samolepiaca)
125	Páska Siniat pre klzné spoje
127	Páska Weather Defence
128	Perforovaná hliníková lišta
119	Perforovaná papierová páska Nida
128	Perforovaný hliníkový L profil
129	Perforovaný PVC rohový profil na oblúky
79	Perový rýchlzáves Nida WO 60
85	Pozdĺžna spojka Nida LW 60
99	Pozdĺžna spojka Nida LW 60 Hydro C3
105	Pozdĺžna spojka Nida LW 60 Hydro C5
83	Predĺženie nóniusa Nida PN
97	Predĺženie nóniusa Nida PN Hydro C3
104	Predĺženie nóniusa Nida PN Hydro C5
78	Priamy záves Nida ES 60
87	Priamy záves Nida ES 60 AKU
95	Priamy záves Nida ES 60 Hydro C3
102	Priamy záves Nida ES 60 Hydro C5
80	Prípevňovací drôt Nida
80	Prípevňovací drôt Nida zahnutý
129	PVC lišta na ochranu hrán SDK dosiek Typ J 12,5 × 3,0
120	Rohová páska Nida s kovovou výstužou
111	Rýchloskrutky Cementex
108	Rýchloskrutky Nida
114	Rýchloskrutky Nida Hydro C5
117	Rýchloskrutky Nida Tvrdá
108	Rýchloskrutky Nida v páse
113	Samorezná skrutka FLAT HEAD 4,2 × 13 mm do plechu 1 mm Hydro C4
114	Samorezná skrutka FLAT HEAD 4,2 × 13 mm do plechu 1 mm Hydro C5
113	Samorezná skrutka FLAT HEAD 4,2 × 13 mm do plechu 2 mm
126	Sklóvláknitá páska Cementex Strip
120	Sklóvláknitá páska Nida
92	Skrutka M8 s podložkovou maticou FLAT HEAD
119	Skrutka M8 s podložkovou maticou FLAT HEAD
116	Skrutky do dosiek s vysokou hustotou FixDens
110	Skrutky do dreva Cementex
110	Skrutky do dreva Nida
109	Skrutky do plechu 2 mm Nida
115	Skrutky do plechu 2 mm Nida Hydro C3
115	Skrutky do plechu 2 mm Nida Hydro C5
111	Skrutky doska-doska Nida
117	Skutky do dosiek Nida Sonic 3,5 × 30 mm
82	Spodný nóniusový záves
103	Spodný nóniusový záves Hydro C5
89	Spodný nóniusový záves Nida pre ohnutý profil Nida WDN PG
84	Spojka k predĺženiu nóniusa Nida LPN, 16/90 mm
98	Spojka k predĺženiu nóniusa Nida LPN, 16/90 mm Hydro C3
104	Spojka k predĺženiu nóniusa Nida LPN, 16/90 mm Hydro C5

- 90 Stabilizačná spojka Nida LS 50, LS 75, LS 100
- 83 Štvorbodový záves nónius Nida WON 60
- 97 Štvorbodový záves nónius Nida WON 60 Hydro C3
- 93 Systémová spojka Nida MFC
- 91 Uholník k profilu UA 50, UA 75, UA 100
- 101 Uholník Nida k profilu UA Hydro C3
- 107 Uholník Nida k profilu UA Hydro C5
- 92 Upevňovací klíp KM k profilu CD
- 124 Valček na vnútorné rohy
- 124 Valček na vonkajšie rohy
- 90 Vibroakustická spojka Nida PWA
- 96 Vrchný nóniusový záves Nida WGN 20 Hydro C3
- 102 Vrchný nóniusový záves Nida WGN 20 Hydro C5
- 82 Vrchný nóniusový záves Nida WGN 20, WGN 30
- 96 Vrchný nóniusový záves Nida WGN 30 Hydro C3
- 103 Vrchný nóniusový záves Nida WGN 30 Hydro C5
- 81 Vrchný nóniusový záves Nida WGN Uni
- 95 Vrchný nóniusový záves Nida WGN Uni Hydro C3
- 87 Záves do trapezového plechu Nida WBT
- 105 Závlačka k nóniusovému závesu Nida PWN Hydro C5
- 84 Závlačka k nóniusovému závesu Siniat FAST-PIN®
- 98 Závlačka k nóniusovému závesu Siniat FAST-PIN®

▶ Revízne dverka a klapky

- 136 Odnímateľné revízne dvere Nida DR-ROC NP (na dosku)
- 136 Odnímateľné revízne dvere Nida DR-ROC RP (rovno s obkladom)
- 141 Protipožiarne revízne dvierka Siniat® Fire-tech EI30
- 142 Protipožiarne revízne dvierka Siniat® Fire-tech EI60
- 143 Protipožiarne revízne dvierka Siniat® Fire-tech EI120
- 138 Protipožiarne revízne klapky Siniat® Fire-tech EI30
- 138 Protipožiarne revízne klapky Siniat® Fire-tech EI60
- 139 Protipožiarne revízne klapky Siniat® Fire-tech EI120
- 139 Protipožiarne revízne klapky Siniat® Fire-tech EI120
- 135 Revízna dvierka – neodnímateľná Nida DR-N
- 135 Revízna dvierka – otváracé Nida DR-R
- 134 Revízna klapka – neodnímateľná Nida KR-N
- 134 Revízna klapka – otváracé Nida KR-R

▶ Tmely, omietky a stierky

- 163 Adera Basic
- 162 Adera Fybro
- 162 Adera Liss
- 161 Adera Strato
- 155 Hotová špachtľovacia hmota Nida Effect
- 155 Hotová špachtľovacia hmota Nida Hydromix
- 156 Hotová špachtľovacia hmota Nida Pro
- 159 Tesniaca hmota Siniat Mix
- 157 Sadrová omietka Nida Supra L
- 152 Sadrová stierka Nida Eco
- 153 Sadrová stierka Nida Optima
- 153 Sadrová stierka Nida Perfect
- 156 Sadrové lepidlo Nida Fix
- 149 Sadrové lepidlo Siniat Smart

- 151 Sadrový tmel Nida Duo
- 150 Sadrový tmel Nida Finish
- 152 Sadrový tmel Nida Fire
- 151 Sadrový tmel Nida Max
- 150 Sadrový tmel Nida Start
- 160 Sadrový tmel Planfix Fresh
- 161 Sadrový tmel Planfix Fresh B
- 154 Samonivelačná hmota Nida Excellence
- 154 Špachtľovacia hmota Nida Multi ^{task}
- 159 Špachtľovacia hmota Cementex PM Finisher
- 160 Tesniaca hmota Weather Defence
- 158 Základný náter Cementex PM Primer
- 157 Základný náter Nida Supra G
- 158 Základný náter Nida Supra W

▶ Špeciálne systémy

- 168 Doska Nida Hydro
- 182 Doska Nida Hydro
- 195 Doska Nida RTG
- 196 Doska Nida Tichá
- 196 Doska Nida Tvrdá
- 170 Hlavný profil Nida CD 60 Hydro C3
- 184 Hlavný profil Nida CD 60 Hydro C5
- 180 Hotová špachtľovacia hmota Nida Hydromix
- 193 Hotová špachtľovacia hmota Nida Hydromix
- 178 Jednoúrovňová priečna jednostranná spojka Nida LPJ 60 Hydro C3
- 190 Jednoúrovňová priečna jednostranná spojka Nida LPJ 60 Hydro C5
- 178 Jednoúrovňová priečna spojka Nida LPP 60 Hydro C3
- 191 Jednoúrovňová priečna spojka Nida LPP 60 Hydro C5
- 177 Križová spojka Nida LK 60 Hydro C3
- 190 Križová spojka Nida LK 60 Hydro C5
- 171 Obvodový profil Nida UD 27 Hydro C3
- 184 Obvodový profil Nida UD 27 Hydro C5
- 180 Ochranný prípravok Nida Hydro
- 193 Ochranný prípravok Nida Hydro
- 195 Páska s olovom Nida RTG (samolepiaca)
- 177 Pozdĺžna spojka Nida LW 60 Hydro C3
- 189 Pozdĺžna spojka Nida LW 60 Hydro C5
- 175 Predĺženie nóniusa Nida PN Hydro C3
- 188 Predĺženie nóniusa Nida PN Hydro C5
- 172 Priamy záves Nida ES 60 Hydro C3
- 186 Priamy záves Nida ES 60 Hydro C5
- 169 Priečkový profil Nida C Hydro C3
- 183 Priečkový profil Nida C Hydro C5
- 169 Priečkový profil Nida U Hydro C3
- 183 Priečkový profil Nida U Hydro C5
- 170 PRIECKOVÝ PROFIL Nida U Vysoký Hydro C3
- 179 Rýchloskrutky Nida Hydro C5
- 192 Rýchloskrutky Nida Hydro C5
- 196 Rýchloskrutky Nida Tvrdá
- 198 Rýchloskrutky Nida Tvrdá
- 197 Sadrový tmel Nida Max

- 199 Sadrový tmel Nida Max
- 179 Samorezná skrutka FLAT HEAD 4,2 x 13 mm do plechu 2 mm Hydro C4
- 192 Samorezná skrutka FLAT HEAD 4,2 x 13 mm do plechu 2 mm Hydro C5
- 187 Spodný nóniusový záves Hydro C5
- 175 Spojka k predĺženiu nóniusa Nida LPN, 16/90 mm Hydro C3
- 188 Spojka k predĺženiu nóniusa Nida LPN, 16/90 mm Hydro C5
- 174 Štvorbodový záves nónius Nida WON 60 Hydro C3
- 172 Uholník Nida k profilu UA Hydro C3
- 191 Uholník Nida k profilu UA Hydro C5
- 173 Vrchný nóniusový záves Nida WGN 20 Hydro C3
- 186 Vrchný nóniusový záves Nida WGN 20 Hydro C5
- 174 Vrchný nóniusový záves Nida WGN 30 Hydro C3
- 187 Vrchný nóniusový záves Nida WGN 30 Hydro C5
- 173 Vrchný nóniusový záves Nida WGN Uni Hydro C3
- 171 Zárubňový profil Nida UA Hydro C3
- 185 Zárubňový profil Nida UA Hydro C5
- 189 Závlačka k nóniusovému závesu Nida PWN Hydro C5
- 176 Závlačka k nóniusovému závesu Siniat FAST-PIN®

▶ Nápočtové programy

- 215 Obklady drevených nosných konštrukcií na oceleovej konštrukcii Nida CD 60 / UD 27 Nida Drevo
- 213 Obklady inštaláčnych šacht na oceleovej konštrukcii Nida C 50 / U 50 Nida Šachta
- 214 Obklady oceleových nosných konštrukcií na oceleovej konštrukcii Nida MFCE26 / CB Nida Oceľ
- 202 Obklady stien lepené na sadrové lepidlo Nida Fix (lepidlo Typ T) Nida Omietka
- 203 Obklady stien ukotvené do nosnej konštrukcie Nida CD 60 / UD 27 Nida Omietka
- 206 Priečky na oceleovej konštrukcii Nida C 50 / U 50 (dvojité opláštenie) Nida Stena
- 205 Priečky na oceleovej konštrukcii Nida C 50 / U 50 (jednovrstvové opláštenie) Nida Stena
- 211 Protipožiarne opláštenie drevených nosných konštrukcií Nida Drevo
- 209 Samonosné podhlády na oceleovej konštrukcii Nida C 50 / U 50 Nida Strop
- 210 Systém protipožiarnej ochrany drevených stropov pri pôsobení ohňa z oboch strán G18/DPB1H-D30/OHEŇ+ Nida Strop
- 204 Voľne stojace predsadené steny na nosnej konštrukcii Nida C 50 / U 50 Nida Omietka
- 212 Výstavba v podkroví na oceleovej konštrukcii Nida CD 60 / UD 27 (Nida WP 60) Nida Podkrovie
- 208 Závesné podhlády na oceleovej konštrukcii Nida CD 60 / UD 27 (závesy typu Nónius Nida) Nida Strop
- 207 Závesné podhlády na oceleovej konštrukcii Nida CD 60 / UD 27 Nida Strop



Výrobný závod Siniat – obec Gacki, Poľsko



Siniat – POPREDNÝ DODÁVATEĽ RIEŠENÍ PRE STAVEBNÍCTVO NA BÁZE SADRY



3.300
zamestnancov



36 krajín



35 výrobných
závodov



ročný príjem
800 mln eur

SINIAT je ambicióznym aktérom na trhu systémov suchej výstavby. Má popredné postavenie v Európe a je lídrom v Latinskej Amerike.

Spoločnosť **SINIAT** má svoje korene v Skupine Lafarge, ktorej aktíva divízie sadry prevzala v roku 2011 Skupina Etex. Siniat má samostatnú právnu subjektivitu v rámci Skupiny Etex. Jeho hlavným sídlom je Belgicko.



Tel. kontakt: +421 918 936 300



www.siniat.sk

Firma v Poľsku **zamestnáva** vyše **250 osôb** v troch lokalitách: vo výrobných závodoch v obci Gacki / Leszcze a Konin a v centrále firmy vo Varšave.

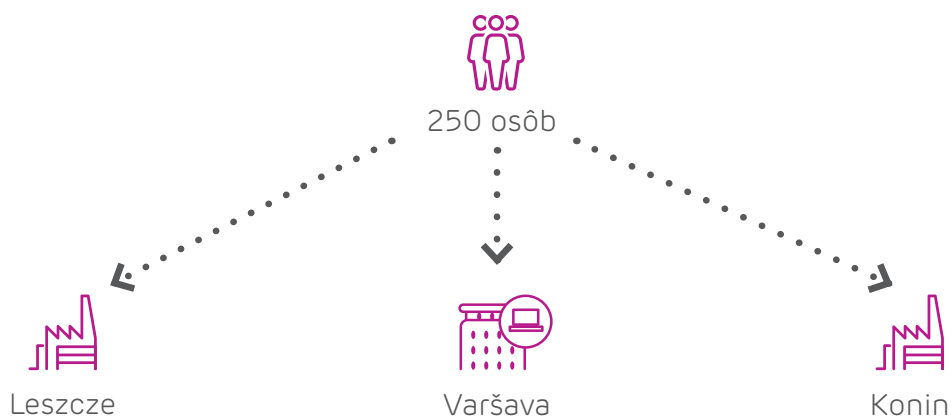

Výrobný závod Siniat – obec Konin, Poľsko



ZÁKAZNÍCKY SERVIS

Jolanta Kapek

 +48 571 407 311

 jolanta.kapek@etexgroup.com

ZÁKAZNÍCKY SERVIS PRIJÍMA OBJEDNÁVKY A POSKYTUJE
INFORMÁCIE O DODANIACH V ČASE
OD 8:00 DO 16:00 HOD

**TECHNICKÝ MANAŽÉR
PREDAJA PRE SLOVENSKO**
Jaroslav Antal

 +421 918 936 300

 jaroslav.antal@etexgroup.com

**VEDÚCI PREDAJA PRE
MAĎARSKO A SLOVENSKO**
Zsolt Plázár

 +36 30 497 1033

 zsolt.plazar@siniat.com
Zasielanie objednávok:

- Objednávky musia byť zaslané v písomnej forme.
- Čas prijatia objednávok, ktoré boli doručené do 13:00 hod. sa počíta do toho istého dňa. Objednávky, ktoré boli prijaté po 13:00 hod., sa počítajú od nasledujúceho pracovného dňa. Zákaznícky servis pošle potvrdenie o prijatí objednávky v priebehu niekoľkých hodín od prijatia objednávky, s cieľom overenia správnosti objednávky.
- Objednávky zákazníkov, ktorí majú neuhradené platby - po lehote ich splatnosti, alebo ktorí presiahli úverový limit, nebudú akceptované, až kým zákazníci neuhradia dlžné platby. Kupujúceho bude o tejto skutočnosti informovať zamestnanec zákazníckeho servisu, obchodný poradca alebo oddelenie pohľadávok.

Dostupnosť výrobkov:

Väčšina výrobkov z tohto katalógu produktov sú štandardné tovary, ktoré sú dostupné na sklade. Dostupnosť iných tovarov musí potvrdiť zákaznícky servis. Tieto tovary sú označené indexom ²⁾

Ako môžete pomôcť?

- Skontrolujte, či je na vašej objednávke uvedený presný názov a adresa Kupujúceho, termín a miesto dodania, ako aj číslo cenovej ponuky (CRM) dohodnutej s Obchodným zástupcom.
- V prípade celokamiónových objednávok, označte výrobok, ktorý môže byť v prípade nedostatočnej alebo presahujúcej hmotnosti dodaný alebo odobratý. Pomôže nám to urýchliť proces spracovania vašej objednávky.
- Nezabúdajte, že ste zodpovedný za správnosť zaslanej objednávky, preto dobre skontrolujte, či ste uviedli správny názov výrobku, ako aj jeho množstvo.



PŁYTA Nida Ogień Kompakt 2²⁾
DOSKA Nida Oheň Kompakt 2²⁾
(KGF / TYP DF)

Specialna technická sadrokartónová doska typu kompakt určená na použitie v miestnostiach so zvláštnymi protipožiarными nárokami a požiadavkami na kvalitu izolácie - to je protipožiarne obklady stienových nosných konštrukcií. Zvyšuje tuhosť konštrukcie.

Symbol	Druh hrany	Štandardné rozmery (mm) (hčla. x šír. x výš.)	Hmotnosť m ² /ks	Plocha m ² na palete	Počet dosiek na palete	Hmotnosť palety v kg	Cena bez DPH (€/ks)
91317	KPOS	20 x 625 x 2000	16,70	40,00	32	656	7,53
10199	KPOS	20 x 625 x 2500	16,70	50,00	32	835	7,63
91319	KPOS	25 x 625 x 2000	20,80	30,00	24	624	6,47
91320	KPOS	25 x 625 x 2500	20,80	37,50	24	792	6,47

 Nida Plamch
  Nida Firex
  Profity Nida

Špeciálne objednávky:

Ponúkame možnosť dodania sadrokartónových dosiek s netypickou dĺžkou, ako aj množstvom na palete.

Minimálny objem objednávky dosiek s netypickou dĺžkou je 5000 m². Vyrábame dosky s ľubovoľnou dĺžkou od 1,89 m do 3,6 m, dosky balíme min. po 30 ks na palete.

Čas realizácie objednávky (dodania zákazníkovi) predstavuje 10 pracovných dní pre dosky GKB (typ A) 12,5 a pre dosky GKBI (typ H2) 12,5. Pre iné typy dosiek sa čas realizácie objednávky určí podľa individuálnej dohody.

min. 5000 m²

10 pracovných dní

Ponúkame aj možnosť dodania profilov Nida s neštandardnou dĺžkou.

Profil	Rozsah dĺžky	Minimálny objem objednávky	Čas realizácie objednávky
Nida C 50, 75, 100	2,0 – 12,5 m	8 ks	7 pracovných dní
Nida UA 50, 75, 100	2,2 – 8 m	4 ks	7 pracovných dní
Nida UAR 50, 75, 100	2,2 – 8 m	4 ks	7 pracovných dní

V prípade objednávok doručených po 13:00 hod. sa čas dodania môže predĺžiť o ďalších 24 hod.

Lehota prevzatia alebo dodania neštandardných výrobkov, vyrobených na špeciálnu objednávku zákazníka, predstavuje (ibaže sa strany dohodnú inak):

- Profily 14 dní od potvrdenia dátumu realizácie objednávky (výroby)
- Sadrokarónové dosky: 14 dní od potvrdenia dátumu realizácie objednávky (výroby)
- Revízie dvierka: 14 dní od potvrdenia dátumu realizácie objednávky (výroby)

V prípade, ak nebude prevzatá špeciálna objednávka, alebo ak nebude určené miesto a termín dodania objednaného tovaru, v lehote nie dlhšej než vyššie uvedenej/alebo dohodnutej individuálne, Siniat Sp. z o.o. vystaví zákazníkovi ťarchopis za vynaložené náklady výroby a skladovania neprevzatého tovaru s lehotou splatnosti 14 dní.

Špeciálne objednávky na sadrokarónové dosky a profily Nida nemôžu byť zrušené bez predchádzajúceho písomného súhlasu spoločnosti Siniat Sp. z o.o. V prípade zrušenia takej objednávky má Predajca právo žiadať od Kupujúceho uhradenie súvisiacich nákladov, ktoré závisia od toho, v akej etape realizácie sa nachádzala daná objednávka.

Balenie a služby:

Sadrokarónové dosky a tovary dodávame na nevratných paletách. Ponúkame niekoľko typov neštandardného balenia na špeciálnu objednávku zákazníka. Čas realizácie objednávky sa predlžuje o dodatočných 24 hod.

Symbol	Servis	Cena
5801845	Fóliovanie	10 EUR
5802502	Dekompletizácia profilov	10 EUR
5803541	Dodanie 18:00 – 6:00	20 EUR
5803544	Vykládka zhora – Príprava tovaru na vykládku zhora	35 EUR

Dodania

Typ objednávky	Hmotnosť objednávky	Hodnota objednávky (po zľavách bez DPH)	Čas realizácie	Poznámky
Celozozové	Max. 24 ton	-	Max. 48 hod.	1.miesto vykládky
Celozozové	Max. 24 ton	Min. 1 500 EUR na 1 miesto vykládky	1. miesto vykládky – 48 hod. 2. miesto vykládky – 72 hod.	Max. 2. miesto vykládky. Vzdialenosť medzi 1 st a 2 nd miestom vykládky nemôže byť väčšia ako 150 km.
Čiastočné		Min. 1 500 EUR na 1 miesto vykládky	Individuálne-podľa	2 miesta vykládky

V prípade objednávok doručených po 13:00 hod. sa čas dodania môže predĺžiť o ďalších 24 hod.

V prípade vplyvu vyššej sily, nepredpokladaných udalostí, ktoré závažne narušujú chod závodu alebo keď počet objednávok presahuje výrobné alebo logistické kapacity spoločnosti, sa vyššie uvedené zásady realizácie objednávok môžu zmeniť.

Dôležité informácie týkajúce sa dodaní

V prípade niekoľkých miest vykládky, spoločnosť „Siniat Sp. z o.o.“ si vyhradzuje právo určiť poradie miest vykládky.

Predpokladaný čas vykládky sú 2 hodiny od momentu, kedy vodič nahlási, že je pripravený začať vykládku, a to na každom mieste vykládky. Za každú nasledujúcu hodinu vykládky fakturujeme dodatočný poplatok vo výške 30,- EUR bez DPH.

Fóliové veko

Fóliové veko na samostatné zabezpečenie sadrokarónových dosiek:

Symbol	Rožmery (mm)	Cena
6704203	1200 x 2000	10 EUR/ks
6704204	1200 x 2600	10 EUR/ks
6704206	1200 x 3000	10 EUR/ks

Symbol	Servis	Opis	Cena
5803760	Zmena adresy dodania	po naplánovaní dodania	35 EUR
		po nakládke	Dodatočné náklady prepravy a administratívne náklady – podľa individuálnej dohody
	Zrušenie objednávky	po naplánovaní dodania	35 EUR
		po nakládke	Dodatočné náklady prepravy a administratívne náklady – podľa individuálnej dohody

► Prvý na trhu v systémoch suchej výstavby s označením CE



SYSTÉMY SUCHEJ VÝSTAVBY SINIAT

Vyhlasenie o úžitkových vlastnostiach je dostupné na stránke www.siniat.sk

Chceli by sme informovať váženú verejnosť, že naša firma zavádza veľmi dôležitý proces, ktorý bude mať vplyv na obeh a dosah prípustnej technickej dokumentácie na súčasnom trhu. Firma SINIAT, **ako prvý výrobca profesionálnych systémov suchej výstavby uvádza na trh kompletne systémy** (systémové riešenia) v zhode s Európskou normou o stavebných produktoch CPR (Construction Products Regulation). Sme na európskom trhu priekopníkmi v tejto oblasti, preto dovoľte, aby sme Vám vysvetlili, čo v skutočnosti pre nás všetkých tento systém znamená.

Aby bola zabezpečená maximálna úroveň bezpečného použitia a využívania kompletných systémových riešení, t.j. priečky, závesné podhlady, či napr. podkrovné vstavy v zhode s Európskym technickým osvedčením ETA 15/0301 a s harmonizovanou normou EN 13964:2004+A1:2006, inžinieri Siniat-u uskutočnili množstvo veľmi náročných výskumov (BWT).

Špecializovaným výskumom pevnosti, ohňovzdornosti, či tiež akustiky v európskych notifikovaných laboratóriách, okrem iného v Ústave Stavebnej Techniky, boli podrobené všetky systémové riešenia, ktoré skutočne po ich použití

môžu spĺňať ich naprojektovanú úžitkovú funkciu.

Na základe pozitívnych výsledkov, ako jediný z výrobcov systémov suchej výstavby s plnou zodpovednosťou potvrdzujeme všetky technické vlastnosti finálneho systému. Potvrdením tohto dôležitého faktu je vydanie vyhlásenia o úžitkových parametroch (DoP) na systémy Siniat a ich označenie značkou CE. Schému tohto vyhlásenia uvádzame nižšie spolu s podrobnými opismi významu jednotlivých bodov. Keďže firma Siniat je v tomto zámere prvou v Európe, informácia, ktorú takto verejnosti predkladáme je mimoriadne podstatná pre našu ďalšiu spoluprácu.



Tel. kontakt: +421 918 936 300



www.siniat.sk

Spoločný vývoj

Od dneška máme spoločne možnosť informovať všetkých svojich klientov - inštitucionálnych aj súkromných investorov o fakte, že zaprojektované riešenia Siniat na báze komponentov, t.j. sadrokartónové dosky Nida, oceľové profily Nida, hmoty a doplnky Nida predstavujú jediný systém svojho druhu, čoho dôkazom je ich označenie značkou CE. Vďaka tomu si môžete byť istý, že projektové riešenie je bezpečné a vyhovuje dokonca najkomplikovanejším stavebným požiadavkám pri realizácii nielen na Slovensku, ale tiež na všetkých trhoch Európskej únie (EÚ). Vzniknutá situácia predstavuje na našom trhu svojím spôsobom revolúciu v pozitívnom zmysle slova, vďaka ktorej budete môcť rozšíriť svoj priestor aktivít, vytvárajúc výnimočné stavby nielen na Slovensku, ale aj kdekoľvek v EÚ.

Formálno-právne zjednodušenia

Okrem istoty, že zaprojektujete najbezpečnejšie stavebné materiály firmy Siniat ako komponenty kompletne certifikovaného systému, sa zjednoduší procedúra potvrdenia vlastností technického riešenia. Nami vystavené vyhlásenie o úžitkových vlastnostiach na systém je najdôležitejším dokumentom umožňujúcim zavedenie systému na Slovenský trh, tak aj trhy EÚ, v zhode s regulami CPR. Okrem toho, vyhlásenie bude jediným a postačujúcim dokumentom na potvrdenie všetkých charakteristík zaprojektovaného systémového riešenia. Tým sa dlhý a náročný proces zhromažďovania, tiež sprístupnenia dokumentácie používaných výrobkov zjednoduší na minimum.

Obojstranne výhodná spolupráca

Zdôrazňujeme fakt, že spolupracujúc s firmou Siniat budete ako prví v Európe projektovať objekty s podporou kompletných systémov v oblasti suchej výstavby s označením CE, čo samo svedčí o úrovni riešenia problému. Je dôležité nezabudnúť, že vystavené vyhlásenie o úžitkových vlastnostiach firmou Siniat prenáša ťarchu zodpovednosti za deklarované parametre, samozrejme za predpokladu správneho zabudovania systému, v 100% na výrobcu - čo je veľmi výrazná zmena.

Pomoc v prvej etape

V prípade akýchkoľvek špecifických otázok, týkajúcich sa danej problematiky sme Vám k dispozícii. Všetky vyhlásenia úžitkových vlastností pre systémové riešenia sú dostupné na našej internetovej stránke www.siniat.sk (resp. www.siniat.pl)

Vysvetlenie pojmov:

- **ETA 15/0301** – Európske technické osvedčenie je dokumentované hodnotenie vlastností stavebných materiálov vo vzťahu na ich zásadné charakteristiky, v zhode s príslušným európskym dokumentom osvedčenia. Európske technické osvedčenie ETA 15/0301 spracované prostredníctvom notifikačnej jednotky TSUS pre systémy nenosných priečok, šachtových vstavieb, predsadených stien kotvených a samonosných v technológii Siniat. Dokument stanovuje právny podklad na použitie systémov a označenia CE na trhu Slovenska, tiež Európskej únie. Na základe ETA firma Siniat vystaví vyhlásenie o úžitkových vlastnostiach pre jednotlivé systémy suchej výstavby.
- **EN 13964:2004+A1:2006** – zharmonizovaná norma: Závesné podhlady. Požiadavky a metódy výskumu.
- **CPR** – Nariadenie o stavebných výrobkoch (z angl. Construction Products Regulation) určuje podmienky uvádzania stavebných výrobkov na trh alebo ich poskytovania v rámci trhu, a to prostredníctvom harmonizovaných zásad vyjadrovania parametrov podstatných vlastností stavebných výrobkov a pravidiel označovania týchto výrobkov symbolom CE.
- **VOP** – Vyhlásenie o parametroch vyhotovuje výrobca počas uvádzania stavebného výrobku alebo systémového riešenia na trh, ak preňho platí harmonizovaná norma alebo ak je v súlade s európskym technickým posúdením, ktoré sa naňho vzťahuje. Vyhotovením uvedeného vyhlásenia výrobca berie na seba zodpovednosť za zhodu stavebného výrobku s takto deklarovateľnými parametrami.



Dosky

Sadrokartónové dosky Nida umožňujú ľubovoľne tvarovať priestor. Naše dosky znamenajú nielen slobodu tvorenia ale aj starostlivosť o bezpečnosť a pohodlie užívateľov. Všetky SDK výrobky Siniat – štandardné, ako aj tie s vyššími parametrami požiarnej odolnosti – sa klasifikujú ako nehorľavé materiály. Dosky Nida vynikajú veľmi dobrými parametrami tepelnej izolácie a odolnosti voči vlhkosti. Navyše sú pevné a jednoduché na spracovanie. V portfóliu našich výrobkov nájdete tiež cementové dosky určené na použitie v mimoriadne náročných podmienkach.

Neváhajte a zoznámte sa s celou ponukou dosiek Siniat!



► Preprava, uskladnenie a spracovanie SDK dosiek – praktické rady

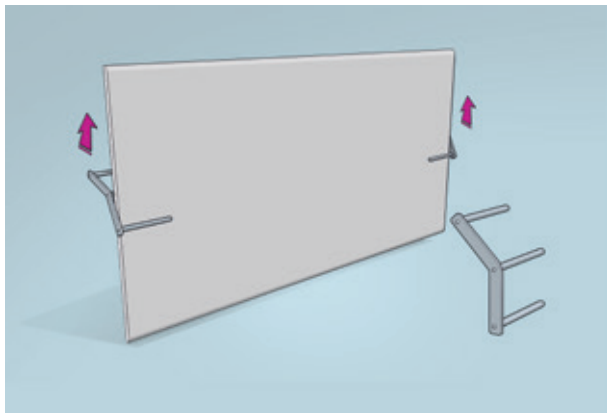

Sadrokartón sa bežne používa na dokončovanie práce v bytovej výstavbe, v hoteloch, alebo v športových centrách. Vysoká kvalita povrchu stien, stropov a iných špeciálnych systémov zo sadrokartónových dosiek, je ovplyvňovaná už aj počas prepravy, skladovania a spracovania.

Preto je dôležité dodržiavať nižšie uvedené pravidlá. To nám zabezpečí minimalizovať riziká poškodenia, ako sú: deformácia, či poškodenie dosky.

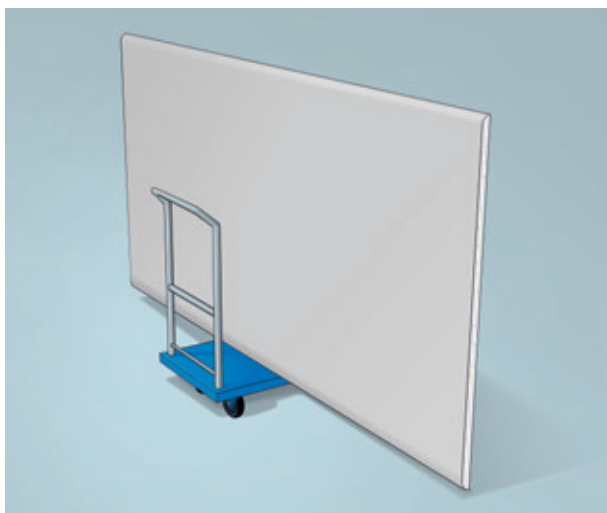

Preprava sadrokartónových dosiek

Sadrokartónové dosky Siniat sa nosia na stojato- zvislo, alebo použijeme vhodné dopravné prostriedky (paletový vozík, vysokozdvížný vozík, alebo prepravný vozík na SDK).



Tel. kontakt: +421 918 936 300



www.siniat.sk

Skladovanie a ukladanie sadrokartónových dosiek:

SDK dosky uskladňujeme na suchý, plochý podklad (na paletách alebo drevených hranoloch a to vo vzdialenostimax. 35 cm). Pri skladovaní dosiek musíme rešpektovať aj únosnosť podkladu, napríklad: 66 dosiek G-k NIDA Expert s hrúbkou 12,5 mm a dĺžkou 2600 mm má hmotnosť približne 1650 kg.

Dosky a iné sadrové výrobky by mali byť chránené pred vlhkosťou a poveternostnými vplyvmi. Skladovanie a montáž by sa mali vykonávať v uzavretých priestoroch pri teplotách od +5°C do +40°C. Vlhkosť vzduchu by nemala prekročiť viac ako 70%. SDK dosky, ktoré počas skladovania zvlhli, musia byť pred montážou úplne vysušené. V tomto prípade ich rozložte horizontálne na rovný povrch, s možnosťou voľného prúdenia vzduchu.

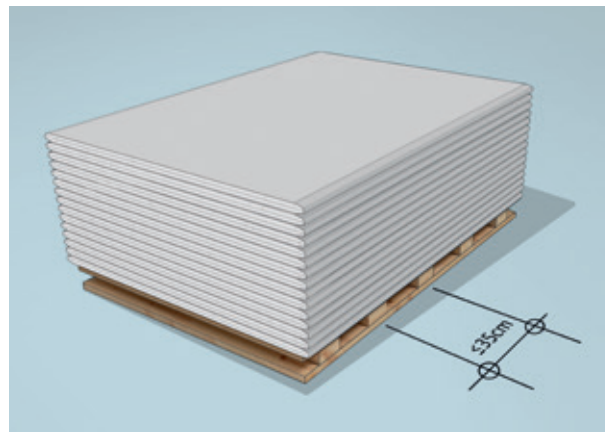

Rezanie sadrokartónových dosiek

SDK dosky je možné ľahko rezať nožom. Dosky by mali celoplošne ležať na rovnom podklade ako je paleta alebo špeciálny stôl na spracovanie SDK dosiek. Najskôr pomocou rovnej laty narežte kartón z pohľadovej strany, dosku prelomíme a prerežeme kartón zo zadranej strany. Na dosiahnutie úplne rovných rezov použijeme ručnú alebo elektrickú pílu s jemným ozubením.

Rezné hrany zrežeme hoblíkom alebo nožom, pod uhlom asi 30-45° - zhruba do 2/3 hrúbky dosky. Pohľadovú stranu potom začistíme pomocou hoblíka, alebo brúsneho papiera.

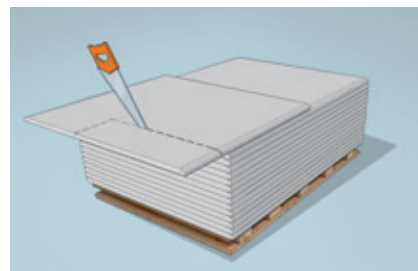
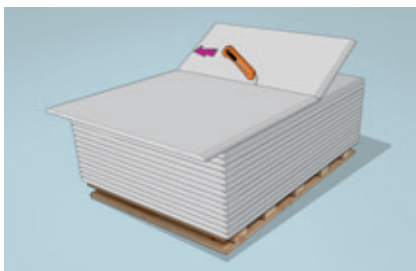
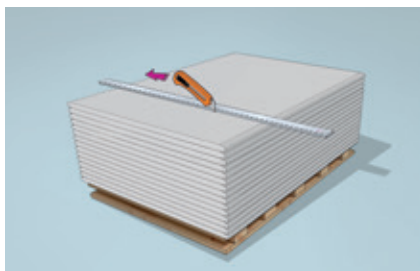

Pozor!

Pri použití sadrokartónu NIDA SYNIA už nie je potrebné skosenie hrán, nakoľko tieto dosky majú už všetky štyri hrany skosené.

Spracovanie sadrokartónových dosiek

Všetky inštalačné otvory a prestupy najprv odmeriame, vyznačíme a vyrežeme elektrickou vŕtačkou s dierovacou hlavou, alebo ručnou pílkou.

Priemer otvoru by mal byť asi o 10 mm väčší, ako je skutočný priemer. Rúry, ani žiadne iné inštalačné trúbky sa nesmú dotýkať opláštenia.

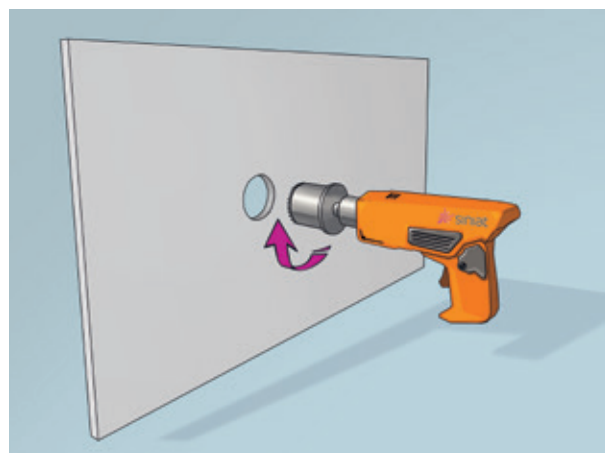

Výber materiálu podľa jeho vlastností

Výrobok	Strana	Klasifikácia	Odolnosť voči vlhkosti	Odolnosť voči nárazom	Odolnosť povrchu	Mikrobiologická ochrana	Vizuálny efekt	Jednoduchosť montáže	Akustické vlastnosti		Požiarne vlastnosti	
									Zvuková izolácia	Pohlcovanie zvuku	Efektívnosť pri požiaroch	Reakcia na oheň
Dosky Nida:												
Expert	20	Better		**	*			***	**		*	A2s1d0
Ohýbaná	21	Better		*	*		**	**	*		*	A2s1d0
Voda	21	Better	*	*	*			***	**		*	A2s1d0
Voda Oheň Plus	22	Better	*	**	**			***	**		**	A2s1d0
Oheň Plus	22	Better		**	**			***	**		**	A2s1d0
Oheň Kompakt	23	Better		**	**			**	***		**	A2s1d0
Tvrdá	24	Best	**	***	***			**	***		***	A2s1d0
Flam Plus	23	Best		**	**			**	**		**	A2s1d0
Tichá	24	Best	**	***	***			**	***		***	A2s1d0
Tichá typ A	25	Best		**	*			***	***		*	A2s1d0
RTG	25	Best		**	**			*	***		**	A2s1d0
Resistex	26	Best	*	***	***			**	***		***	A2s1d0
Hydro	29	Best	***	**	**	***		***	**		***	A2s1d0
Defentex	30	Best	***	**	**	***		***	**		***	A2s1d0
Weather Defence	30	Best	***	**	**	***		***	**		***	A2s1d0
Smart:												
Siniat Smart	19	Good		*	*			***				A2s1d0
Siniat Smart H	19	Good	*	*	*			***				A2s1d0
Nida Sonic:												
Sonic R6 n0	32	Good		***	*		***	*		*		A2s1d0
Sonic R8 n0	32	Best		***	*		***	*		***		A2s1d0
Sonic R10 n0	33	Best		***	*		***	*		***		A2s1d0
Sonic R12 n0	33	Best		***	*		***	*		***		A2s1d0
Sonic R15 n0	34	Best		***	*		***	*		***		A2s1d0
Sonic R8/12 n0	34	Best		***	*		***	*		***		A2s1d0
Sonic RN8/15/20 n0	35	Good		***	*		***	*		*		A2s1d0
Sonic R12/20 n0	35	Best		***	*		***	*		***		A2s1d0
Sonic RN12/20/35 n0	36	Good		***	*		***	*		*		A2s1d0
Sonic C8 n0	36	Best		***	*		***	*		***		A2s1d0
Sonic C12 n0	37	Better		***	*		***	*		**		A2s1d0
Creason R15 n1	37	Best		***	*		***	*		***		A2s1d0
Creason R12 n2	38	Best		***	*		***	*		***		A2s1d0
Creason R15 n8	38	Good		***	*		***	*		**		A2s1d0
Creason C10 n8	39	Best		***	*		***	*		***		A2s1d0
Creason L5x80 n8	39	Good		***	*		***	*		**		A2s1d0



Výrobok	Strana	Klasifikácia	Odolnosť voči vlhkosti	Odolnosť voči nárazom	Odolnosť povrchu	Mikrobiologická ochrana	Vizuálny efekt	Jednoduchosť montáže	Akustické vlastnosti		Požiarne vlastnosti	
									Zvuková izolácia	Pohlcovanie zvuku	Efektívnosť pri požiaroch	Reakcia na oheň
Nida Aku 600 × 600:												
Hygienic	40	Good	**		*	***	*	***				Bs2d0
Cementové dosky												
Cementex	45	Better	***	***	***	***	*	*	*			A2s1d0
Duripanel B1	46	Better	*	***	***	**	*	*	***		*	Bs1d0
Duripanel A2	47	Best	*	***	***	**	*	*	***		**	A2s1d0
Duripanel Floor B1	48	Better	*	***	***	**	*	*	***		*	Bs1d0
Duripanel Floor A2	48	Best	*	***	***	**	*	*	***		**	A2s1d0
Bluclad	49	Best	***	***	***	***	*	*	***		**	A2s1d0



Navštívte našu stránku www.siniat.sk s inštruktážnymi filmami.

Dosky Siniat
– profesionálne systémové riešenia

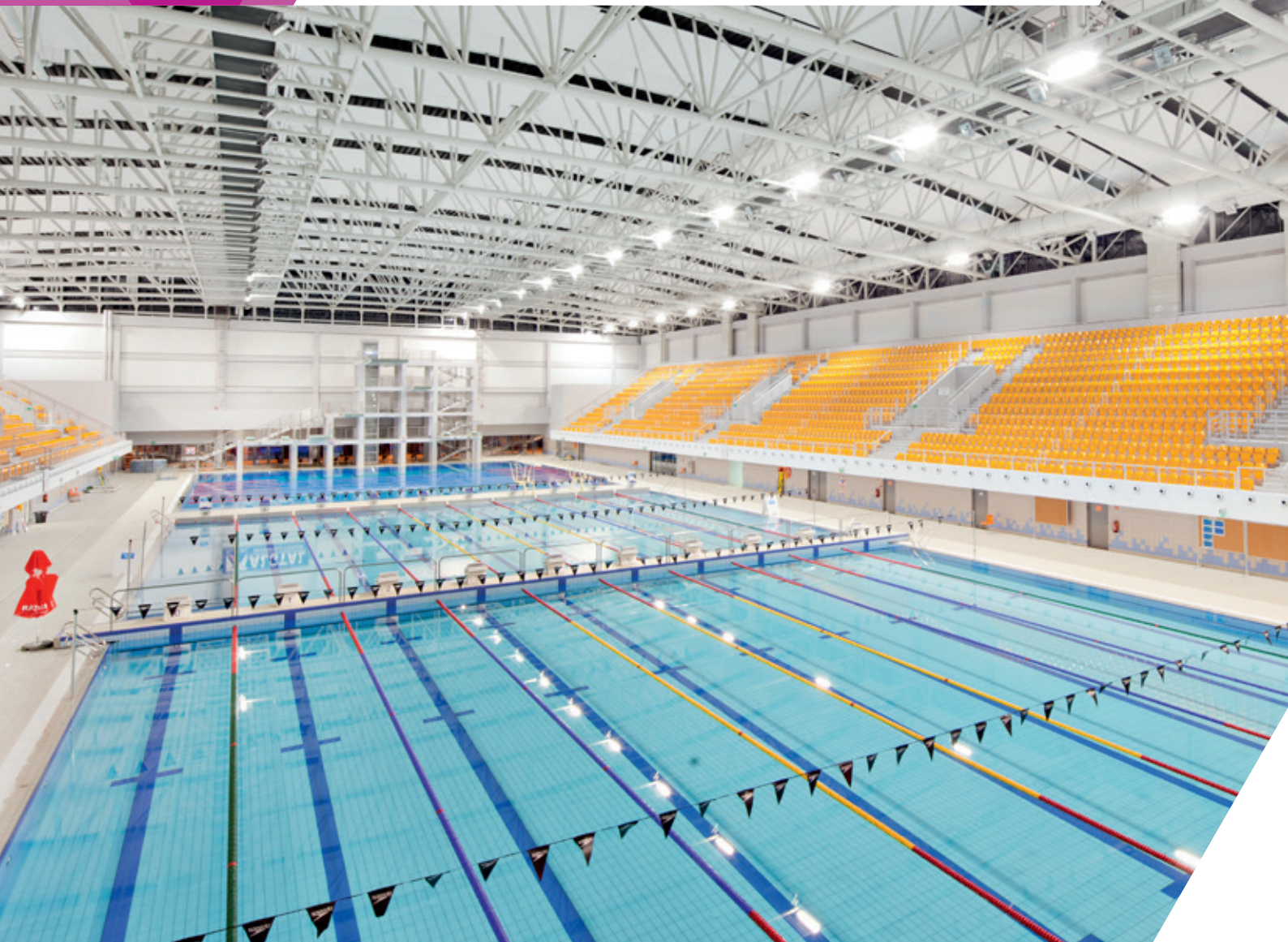

Sadrokartónové dosky

na steny, stropy a podlahy

Realizácia: Kúpele Maltaňskie, Poznaň



Tel. kontakt: +421 918 936 300



www.siniat.sk

Smart

nový produktový rad

DOSKA

Siniat Smart

(GKB / TYP A)



- ▶ Základná sadrokartónová doska určená na výstavbu priečok, obkladanie stien a stropov na nosnej konštrukcii a na použitie ako suchá omietka.
- ▶ Veľmi jednoduchá na spracovanie a montáž. Vďaka najnovším technológiám boli redukované náklady na jej skladovanie a prepravu.
- ▶ Vhodná na použitie v interiéroch s relatívnou vlhkosťou vzduchu do 70 %.

Symbol	EAN	Druh hrany	Štandardné rozmery [mm] hrúb. × šír. × dĺž.	Hmotnosť kg/m ²	Počet m ² na palete	Počet dosiek na paletu	Hmotnosť palety v kg
112312	5907697608814	KS	12,5 × 1200 × 2000	7,00	158,40	66	1108,80
112313	5907697607886	KS	12,5 × 1200 × 2600	7,00	205,92	66	1441,44
112314	5907697607923	KS	12,5 × 1200 × 3000	7,00	237,60	66	1663,20

Súvisiace výrobky



Sadrové lepidlo Smart



SDK dosky Siniat Smart H



Profily Smart

DOSKA

Siniat Smart H

(GKBI / TYP H3)



Odolnosť voči vlhkosti

- ▶ Základná impregnovaná sadrokartónová doska určená na použitie v interiéroch, kde sú vyžadované vlastnosti so zníženou absorpciou vody (napr.: kuchyne, kúpeľne atď.) na výstavbu priečok, obkladanie stien a stropov na nosnej konštrukcii, na špeciálne inštalácie a na použitie ako suchá omietka.
- ▶ Vyznačuje sa zníženou absorpciou vody.

Symbol	EAN	Druh hrany	Štandardné rozmery [mm] hrúb. × šír. × dĺž.	Hmotnosť kg/m ²	Počet m ² na paletu	Počet dosiek na paletu	Hmotnosť palety v kg
300133	5907697618363	KS	12,5 × 1200 × 2000	7,20	158,40	66	1140,48
294397	5907697617465	KS	12,5 × 1200 × 2600	7,20	205,92	66	1482,62
300134	5907697618387	KS	12,5 × 1200 × 3000	7,20	237,60	66	1710,72

Súvisiace výrobky



Sadrový tmel Nida Start



SDK dosky Siniat Smart



Profily Smart

Navštívte našu stránku www.siniat.sk s inštruktážnymi filmami.**Dosky Siniat**

– profesionálne systémové riešenia

DOSKA Siniat Smart F (GKF / TYP F)



- Technická základná sadrokartónová doska na výstavbu ľahkých systémov pasívnej protipožiarnej ochrany.
- Aj na protipožiarnu ochranu podkroví.
- Vyznačuje sa požiarnou odolnosťou.
- Vhodná na použitie v interiéroch s relatívnou vlhkosťou vzduchu do 70%.

NOVINKA

Symbol	EAN	Druh hrany	Štandardné rozmery [mm] hrúb. × šír. × dĺž.	Hmotnosť kg/m ²	Počet m ² na paletu	Počet dosiek na paletu	Hmotnosť palety v kg
126198	5907697607596	KS	12,5 × 1200 × 2000	8,60	158,40	66	1362,24
126199	5907697608432	KS	12,5 × 1200 × 2600	8,60	205,92	66	1770,90
126200	5907697608449	KS	12,5 × 1200 × 3000	8,60	237,60	66	2043,40

Súvisiace výrobky



Nida Start



Nida Fire



Profily Nida

DOSKA Nida Expert (GKB / TYP A)



- Profesionálna sadrokartónová doska s povrchom vysokej hustoty a širokým spektrom využitia, o. i. na výstavbu priečok, obkladanie stien a stropov na nosnej konštrukcii a aj ako suchá omietka.
- Jediná SDK doska na trhu, ktorá bola preskúmaná vzhľadom na možnosť využitia v rámci všetkých systémových riešení Nida. Má platný systém posudzovania zhody III.
- Vhodná na použitie v interiéroch s relatívnou vlhkosťou vzduchu do 70 %.
- Dosky Nida Expert s dĺžkou 2000 mm majú z výroby skosenú aj priečnu hranu.

NOVINKA

Symbol	EAN	Druh hrany	Štandardné rozmery [mm] hrúb. × šír. × dĺž.	Hmotnosť kg/m ²	Počet m ² na paletu	Počet dosiek na paletu	Hmotnosť palety v kg
112308	5907697605448	KS	9,5 × 1200 × 2600	6,70	187,20	60	1254,00
126397	5907697607985	KS	12,5 × 1200 × 2000	8,00	158,40	66	1267,20
126398	5907697608425	KS	12,5 × 1200 × 2600	8,00	205,92	66	1647,36
126399	5907697638736	KS	12,5 × 1200 × 3000	8,00	237,60	66	1900,80

Súvisiace výrobky



Nida Start



Nida Finish



Profily Nida



Tel. kontakt: +421 918 936 300



www.siniat.sk

DOSKA Nida Ohybná (GKB / TYP A)



- Základná sadrokartónová doska určená na výstavbu oblúkových podhlavov a priečok.
- Vyznačuje sa mimoriadne vysokou pružnosťou a jednoduchosťou pri ľubovoľnom riešení interiérov (zakrivené konštrukcie). Minimálny polomer ohybu = 300 mm.

Symbol	EAN	Druh hrany	Štandardné rozmery [mm] hrúb. × šír. × dĺž.	Hmotnosť kg/m ²	Počet m ² na palete	Počet dosiek na palete	Hmotnosť palety v kg
156464	5907697607626	KS	6,5 × 1200 × 2600	5,60	99,84	32	559

Súvisiace výrobky



Nida Start



Nida Finish



Profily Nida

DOSKA Nida Voda (GKBI / TYP H2)



Zvuková izolácia



Odolnosť voči vlhkosti



- Technická sadrokartónová doska určená na používanie v interiéroch s dočasnou (do 10 hodín) zvýšenou relatívnou vlhkosťou vzduchu do 85 %, napr.: kúpeľne, kuchyne a pod.
- Vyznačuje sa zníženým pohlcovaním vody – nasiakavosť menšia ako 10 %.

Symbol	EAN	Druh hrany	Štandardné rozmery [mm] hrúb. × šír. × dĺž.	Hmotnosť kg/m ²	Počet m ² na palete	Počet dosiek na palete	Hmotnosť palety v kg
114170	5907697605455	KS	12,5 × 1200 × 2000	8,00	158,40	66	1267,20
114171	5907697605462	KS	12,5 × 1200 × 2600	8,00	205,92	66	1647,36
114172	5907697605479	KS	12,5 × 1200 × 3000	8,00	237,60	66	1900,80

Súvisiace výrobky



Nida Start



Nida Finish



Profily Nida



Navštívte www.siniat.sk a stiahnite si technický katalóg Systémov suchej výstavby Nida

Dosky Siniat
– profesionálne systémové riešenia

DOSKA

Nida Voda Oheň Plus

(GKFI / TYP DFH2)



Zvuková izolácia



Odolnosť voči vlhkosti



Požiarna odolnosť

- Technická špeciálna sadrokartónová doska určená na použitie v interiéroch s protipožiarnymi nárokmi.
- Vyznačuje sa zvýšenou požiarnou odolnosťou a zvukovou izoláciou. Vhodná na použitie v interiéroch s relatívnou vlhkosťou vzduchu do 85%.

Symbol	EAN	Druh hrany	Štandardné rozmery [mm] hrúb. × šír. × dĺž.	Hmotnosť kg/m ²	Počet m ² na paletu	Počet dosiek na paletu	Hmotnosť palety v kg
127168	5907697603512	KS	12,5 × 1200 × 2000	10,30	158,40	66	1631,50
127169	5907697600016	KS	12,5 × 1200 × 2600	10,30	205,90	66	2121,00
127171	5907697603529	KS	12,5 × 1200 × 3000	10,30	237,60	66	2447,30
124479	5907697603406	KS	15 × 1200 × 2000	13,50	96,00	40	1296,00

Súvisiace výrobky



Profily Nida



Príslušenstvo Nida



Nida Fire

DOSKA

Nida Oheň Plus

(GKF / TYP DF)



Zvuková izolácia



Požiarna odolnosť

- Špeciálna technická sadrokartónová doska určená na použitie v interiéroch s protipožiarnymi nárokmi.
- Vyznačuje sa zvýšenou požiarnou odolnosťou a zvukovou izoláciou.
- Vhodná na použitie v interiéroch s relatívnou vlhkosťou vzduchu do 70%.

Symbol	EAN	Druh hrany	Štandardné rozmery [mm] hrúb. × šír. × dĺž.	Hmotnosť kg/m ²	Počet m ² na paletu	Počet dosiek na paletu	Hmotnosť palety v kg
127165	5907697603499	KS	12,5 × 1200 × 2000 ¹⁾	10,30	158,40	66	1631,50
127166	5907697600023	KS	12,5 × 1200 × 2600 ¹⁾	10,30	205,90	66	2121,00
127167	5907697603505	KS	12,5 × 1200 × 3000 ¹⁾	10,30	237,60	66	2447,30
91278	5907697609569	KS	15 × 1200 × 2000 ²⁾	13,50	96,00	40	1296
91280	5907697607084	KS	15 × 1200 × 2600 ²⁾	13,50	124,80	40	1685
91281	5907697607589	KS	15 × 1200 × 3000 ²⁾	13,50	144,00	40	1944
91282	5907697607657	KS	18 × 1200 × 2000 ³⁾	14,70	96,00	40	1411

Súvisiace výrobky



Nida Start



Nida Fire



Profily Nida



Tel. kontakt: +421 918 936 300



www.siniat.sk

DOSKA

Nida Oheň Kompakt

(GKF / TYP DF)

Zvuková
izoláciaPožiarne
odolnosť

- Špeciálna technická sadrokartónová doska typu kompakt určená na použitie v miestnostiach so zvláštnymi protipožiarными nárokmi a požiadavkami na zvukovú izoláciu – o. i. protipožiarne obklady drevených nosných konštrukcií. Zvyšuje tuhosť konštrukcie.

Symbol	EAN	Druh hrany	Štandardné rozmery [mm] hrúb. × šír. × dĺž.	Hmotnosť kg/m ²	Počet m ² na paleta	Počet dosiek na paleta	Hmotnosť palety v kg
91317	4032961021356	KPOS	20 × 625 × 2000	16,70	40,00	32	668
107159	4032961038521	KPOS	20 × 625 × 2500	16,70	50,00	32	835
91319	4032961021363	KPOS	25 × 625 × 2000	20,80	30,00	24	624
91320	4032961024494	KPOS	25 ^a × 625 × 2500	20,80	37,50	24	780

Súvisiace
výrobky

Nida Finish



Nida Fire



Profily Nida

DOSKA

Nida Flam Plus ¹⁾

(TYP DFR)

Obklady oceľových
trémov / stĺpovOdolnosť voči
nárazomPožiarne
odolnosť

- Super technická sadrokartónová doska s vláknami so zvýšenou hustotou jadra určená na použitie v špeciálnych protipožiarnych systémoch, ako sú nosné oceľové konštrukcie budov.
- Vyznačuje sa zvýšenými mechanickými vlastnosťami a vynikajúcou odolnosťou voči pôsobeniu vysokých teplôt pri požiari

Symbol	EAN	Druh hrany	Štandardné rozmery [mm] hrúb. × šír. × dĺž.	Hmotnosť kg/m ²	Počet m ² na paleta	Počet dosiek na paleta	Hmotnosť palety v kg
300353	5907697618516	KS	12,5 × 1200 × 2600	10,3	205,90	66	2121
300790	5907697618660	KS	15,0 × 1200 × 2600	13,5	124,80	40	1685

Súvisiace
výrobkyKlipy CB k profilu
Nida MFCE 26Profily Nida
MFCE26

Nida Max



Zistite viac o Nida Tvrdá
– navštívte www.siniat.sk a stiahnite si bružúry!

Dosky Siniat
– profesionálne systémové riešenia

DOSKA Nida Tvrdá (TYP DFH1IR)

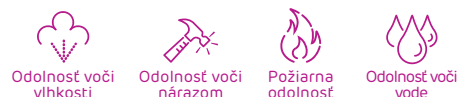

- Super technická špecializovaná sadrotrieskova doska s vláknami so zvýšenou odolnosťou voči nárazom. Určená na použitie hlavne vo verejných zariadeniach (školy, nemocnice, telocvične) a ostatných priestoroch, v ktorých je riziko nárazov väčšie ako v štandardných obytných priestoroch, v miestnostiach s cyklicky zvýšenou vlhkosťou vzduchu a v priestoroch s protipožiarnymi nárokmi.
- Vyznačuje sa zvýšenými mechanickými vlastnosťami, odolnosťou voči pôsobeniu vlhkosti a zvýšenou požiarnou odolnosťou. Zároveň si však zachováva vlastnosti a klady štandardnej SDK dosky (jednoduché rezanie, montáž a preprava).
- Je to alternatíva pre sadrovláknité dosky.

Symbol	EAN	Druh hrany	Štandardné rozmery [mm] hrúb. × šír. × dĺž.	Hmotnosť kg/m ²	Počet m ² na paleta	Počet dosiek na paleta	Hmotnosť palety v kg
91860	5907697607558	KS	12,5 × 1200 × 2000	12,80	120,00	50	1536
105241	5907697603376	KS	15 × 1200 × 2000	15,40	96,00	40	1478
141891	5907697603611	KP	12,5 × 1200 × 2000	12,80	120,00	50	1536
91323	4032961508024	KPOS	12,5 × 1250 × 2000	13,10	125,00	50	1638
91324	4032961312218	KPOS	15 × 1250 × 2000	15,80	100,00	40	1580

Súvisiace výrobky



Profily Nida



Rýchloskrutky Nida Tvrdá



Nida Max

DOSKA Nida Tichá (TYP DFH1IR)



- Super technická špecializovaná sadrokartónová doska určená na použitie v miestnostiach so zvýšenými požiadavkami na zvukovú izoláciu.
- Vyznačuje sa zvýšenými mechanickými vlastnosťami, zvýšenou odolnosťou voči nárazom, pôsobeniu ohňa a vlhkosti.

Symbol	EAN	Druh hrany	Štandardné rozmery [mm] hrúb. × šír. × dĺž.	Hmotnosť kg/m ²	Počet m ² na paleta	Počet dosiek na paleta	Hmotnosť palety v kg
94111	5907697607749	KS	12,5 × 1200 × 2000	12,80	120,00	50	1536
94112	5907697607756	KS	12,5 × 1200 × 2600	12,80	156,00	50	1997

Súvisiace výrobky



Profily Nida



Rýchloskrutky Nida Tvrdá



Nida Max



Tel. kontakt: +421 918 936 300



www.siniat.sk

DOSKA

Nida Tichá typ A
(TYP A)Zvuková
izolácia

- ▶ Sadrokartónová doska typu A so zvýšenou hustotou určená na priečkové a podhľadové konštrukcie.
- ▶ Doska je určená na použitie predovšetkým na miestach so zvýšenými požiadavkami na akustickú izoláciu. Vysoká hustota jadra, ktoré vytvára zvukovú bariéru, zabezpečuje vyšší komfort užívania.

Symbol	EAN	Druh hrany	Štandardné rozmery [mm] hrúb. × šír. × dĺž.	Hmotnosť kg/m ²	Počet m ² na paletu	Počet dosiek na paletu	Hmotnosť palety v kg
123858	5907697603383	KS	12,5 × 1200 × 2000	12,80	120,00	50	1536
129268	5907697603550	KS	12,5 × 1200 × 2600	12,80	156,00	50	1997

Súvisiace
výrobky

Profily Nida

Rýchloskrutky
Nida Tvrdá

Nida Start

DOSKA

Nida RTG
(TYP DF)

RTG

Požiarna
odolnosť

- ▶ Super technická špecializovaná sadrokartónová doska s oloveným povrchom na ochranu povrchov- pred RTG žiarením (olovené dosky 0,5 – 3,0 mm).
- ▶ Vyznačuje sa zvýšenou odolnosťou voči nárazom a protipožiarnou ochranou.

Symbol	EAN	Druh hrany	Opis výrobku	Štandardné rozmery [mm] hrúb. × šír. × dĺž.	Hmotnosť kg/m ²	Hmotnosť dosky v kg
4042520	5907697607220	KPO	Doska 12,5 mm + 0,50 mm (olovený povrch)	13,00 × 625 × 2000 ⁸⁾	15,90	19,90
4042521	5907697607237	KPO	Doska 12,5 mm + 1,00 mm (olovený povrch)	13,50 × 625 × 2000 ⁸⁾	21,60	27,00
4042522	5907697607244	KPO	Doska 12,5 mm + 1,50 mm (olovený povrch)	14,00 × 625 × 2000 ⁸⁾	27,30	34,10
4042523	5907697607251	KPO	Doska 12,5 mm + 2,00 mm (olovený povrch)	14,50 × 625 × 2000 ⁸⁾	33,00	41,30
4044328	5907697607268	KPO	Doska 12,5 mm + 2,50 mm (olovený povrch)	15,00 × 625 × 2000 ⁸⁾	38,70	48,40
4044329	5907697607275	KPO	Doska 12,5 mm + 3,00 mm (olovený povrch)	15,50 × 625 × 2000 ⁸⁾	44,40	55,50

Súvisiace
výrobky

Nida Start



Profily Nida

Páska s olovom
Nida RTGNavštívte našu stránku www.siniat.sk
s inštruktážnymi filmami.

Dosky Siniat

– profesionálne systémové riešenia

DOSKA Resistex (TYP DFH2IR)

NOVINKA

Dymotesnosť



Odolnosť proti vlámaniu



Odolnosť voči nárazom



Odolnosť voči vode



Odolnosť voči vlhkosti



Požiarna odolnosť



Zvuková izolácia



- ▶ Inovatívna a vysoko technická sadrokartónová doska Resistex typu DFH2IR.
- ▶ Doska je určená na použitie v systémoch stien proti vlámaniu. Umožňuje vytvoriť priečky bez oceľového plechu.
- ▶ Vďaka svojim vysokým technickým parametrom sa doska používa aj v systémoch dymových zábran.
- ▶ Priečky vyrobené z dosiek Resistex sa vyznačujú vysokou úrovňou zvukovej izolácie, požiarnou odolnosťou a vysokou odolnosťou proti nárazom. Okrem toho je doska odolná voči vlhkosti, čo zabezpečuje parameter H2.
- ▶ S doskou sa ľahko pracuje a montuje sa pomocou skrutiek Nida Tvrdá.

Symbol	EAN	Druh hrany	Štandardné rozmery [mm] hrúb. x šír. x dĺž.	Hmotnosť kg/m ²	Počet m ² na palete	Počet dosiek na palete	Hmotnosť palety v kg
227127	6423077001116	KPOS	12,5 × 1200 × 2000	11,20	139,20	58	1560

Súvisiace výrobky



Profily Nida



Rýchloskrutky Nida Tvrdá



Nida Max



Tel. kontakt: +421 918 936 300



www.siniat.sk



Realizácia: Hotel Bristol, Rzeszów



nida Hydro

Sadrová doska
určená pre mokré a vlhké prostredie,
na použitie v interiéri a exteriéri

Realizácia: Tarnowskie termálne kúpele, Tarnowo Podgórne



Tel. kontakt: +421 918 936 300



www.siniat.sk

DOSKA Nida Hydro 6) 8) (TYP GMFH11)



Montované
stavby



Možnosť
použiť
v exteriéri



Odolnosť voči
nárazom



Odolnosť voči
vode



Odolnosť voči
vlhkosti



Požiarna
odolnosť

- ▶ Super technická špeciálna sadrová doska s vláknami určená na výstavbu všade tam, kde sa vyžaduje odolnosť voči vode a plesniam.
- ▶ Vonkajší povrch oranžovej farby je vyhotovený z materiálu na báze sklenených vlákien.
- ▶ Jadro dosky obsahuje prísady, ktoré zabraňujú vzniku plesní.
- ▶ Vyznačuje sa zvýšenými mechanickými parametrami, výnimočnou odolnosťou voči pôsobeniu vody (nasiakavosť menej ako 3 %) a ochranou proti vzniku plesní, pričom si zachováva vlastnosti a kľady štandardnej sadrokartónovej dosky (jednoduché rezanie, montáž a preprava).
- ▶ Vhodná na použitie v dlhodobomokrých a vlhkých miestnostiach, takých ako bazény, sauny.
- ▶ Používa sa tiež ako podklad pod keramické obklady v kuchyni a a kúpeľni. Na obkladanie stien a stropov vo vlhkých priestoroch, takých ako: hygienické priestory, reštaurácie, garáže alebo pivnice.
- ▶ Má väčšiu únosnosť pri dodatočnom zaťažení (skrinky, zrkadlá, obrazy).
- ▶ Doska Nida Hydro je vďaka vysokým parametrom prvá doska, ktorá je vhodná na použitie v exteriéri ako podbitie strechy, závesný podhlád alebo ako vonkajší obklad stien.
- ▶ Táto doska bola vyvinutá ako alternatíva pre cementové dosky, ktorá v sebe spája kľady štandardnej sadrovej dosky (ako napr. jednoduchá preprava, rezanie a montáž).
- ▶ Doska má zvýšenú odolnosť voči nárazom – označenie „I“ (v súlade s EN15283-1).
- ▶ Patrí k systému Nida Hydro, ktorý tvoria špachtľovacie hmoty, profily a príslušenstvo v koróznej triede C3 a C5 (na objednávku vieme dodať aj revízne dvierka Nida Hydro).
- ▶ Montážnici oceňujú jej nízku hmotnosť, jednoduché spracovanie a montáž.
- ▶ Použitie: v interiéri a exteriéri.

Symbol	EAN	Druh hrany	Štandardné rozmery [mm] hrúb. × šír. × dĺž.	Hmotnosť kg/m ²	Počet m ² na palete	Počet dosiek na palete	Hmotnosť palety v kg
108244	4032961552096	KS	12,5 × 1200 × 2600	10,80	124,80	40	1348
92375	5907697607718	KS	15 × 1200 × 2400	13,50	115,20	40	1555
–	–	KS	Nida Hydro perforovaná 12,5 × 1200 × 2600 *	10,80	124,80	40	1348

* Doska Nida Hydro perforovaná- perforácie je možná iba v prevedení n0.

Súvisiace
výrobky



Hydromix



Profily Nida
Hydro C3



Príslušenstvo
Nida Hydro C3



Spoznajte výhody **Nida Hydro**
– navštívte www.siniat.sk a stiahnite si bružúry!

Dosky Siniat
– profesionálne systémové riešenia

DOSKA

Defentex

NOVINKA

Montované
stavbyMožnosť
použiť
v exteriériOdolnosť voči
nárazomOdolnosť voči
vode

- Konštrukčná sadrovláknitá doska s vysokou hustotou (1200 kg/m³), ktorá spĺňa požiadavky európskeho technického osvedčenia č.. ETA-19-0690. Prvá doska v ponuke Siniat určená na použitie v montovaných drevostavbách.
- Doska sa vyznačuje vysokou difúznou otvorenosťou, čo z nej robí ideálny materiál na realizáciu ekologických montovaných stavieb.
- Doska tvorí vonkajšie opláštenie zaťažovaných nosných stien montovaných a modulárnych stavieb. Pri použití s páskou Weather Defence doska nevyžaduje izoláciu proti vetru.
- Môže byť vystavená poveternostným vplyvom až po dobu 12 týždňov, vďaka čomu je ideálnym riešením na realizáciu vonkajších obvodových stien.

Symbol	EAN	Druh hrany	Štandardné rozmery [mm] hrúb. × šír. × dĺž.	Hmotnosť kg/m ²	Počet m ² na paletu	Počet dosiek na paletu	Hmotnosť palety v kg
157734	3334160462345	KP	12,5×1200×2500	15,00	96,00	32	1440
189331	3334160480080	KP	12,5×1200×3000	15,00	115,20	32	1220,20

Súvisiace
výrobkyPáska
Weather Defence

DOSKA

Weather Defence

NOVINKA

Montované
stavbyMožnosť
použiť
v exteriériOdolnosť voči
nárazomOdolnosť voči
vode

- Inovatívna sadrovláknitá doska s hustotou 860 kg/m³. Doska spĺňa požiadavky normy EN 15283 v rozsahu označení GM-F, GM-H1 a GM-I. Je určená na použitie v montovaných a modulárnych stavbách s oceľovou konštrukciou.
- Doska je vhodná na použitie ako vonkajšie opláštenie obvodových stien – spolu s vhodnou páskou vytvára izoláciu proti vetru (nie je potrebné použiť dodatočnú membránu).
- Doska sa vyznačuje vysokou difúznou otvorenosťou, čo z nej robí ideálny materiál na realizáciu ekologických montovaných stavieb.
- Môže byť vystavená poveternostným vplyvom až po dobu 12 týždňov, vďaka čomu je ideálnym riešením na realizáciu vonkajších obvodových stien.

Symbol	EAN	Druh hrany	Štandardné rozmery [mm] hrúb. × šír. × dĺž.	Hmotnosť kg/m ²	Počet m ² na paletu	Počet dosiek na paletu	Hmotnosť palety v kg
295991	3334160497538	KP	12,5×1200×3000	10,80	187,20	52	2022

Súvisiace
výrobkyPáska
Weather Defence

Tel. kontakt: +421 918 936 300



www.siniat.sk



Realizácia: Múzeum na Vисле, Varšava

DOSKA Nida Sonic R6 n0 1) 2)

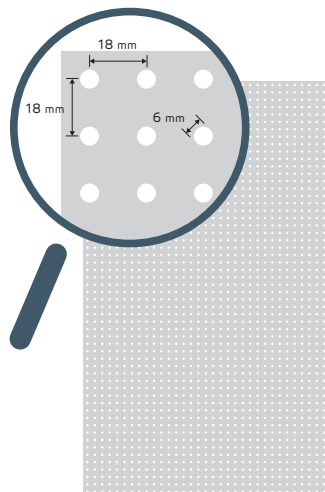

- ▶ Zvukovoizolacná sadrokartónová doska s okrúhlu perforáciou na celom povrchu, vhodná obzvlášť do veľkých priestorov s vysokými nárokmi na akustický komfort.
- ▶ Ideálne tlmí hluk spôsobený ľudským hlasom a zároveň redukuje ozvenu – odrážanie zvuku.
- ▶ Akustické rúno je dostupné v bielom alebo čiernom prevedení.

Symbol / Farba	EAN	Hrúbka [mm]	Dĺžka [mm]	Šírka [mm]	Počet dosiek na palete	Počet m ² na palete
4042449 / biela	5907697607299	12,5	1998	1188	25	59,35
4042450 / čierna	5907697607282	12,5	1998	1188	25	59,35

Súvisiace výrobky



Profily Nida



Nida Max



Nida Finish

DOSKA Nida Sonic R8 n0 1) 2)

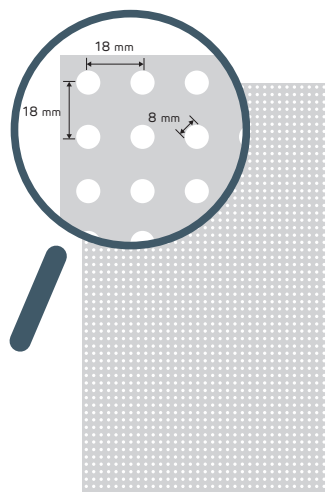

- ▶ Zvukovoizolacná sadrokartónová doska s okrúhlu perforáciou na celom povrchu, vhodná obzvlášť do veľkých priestorov s vysokými nárokmi na akustický komfort.
- ▶ Ideálne tlmí hluk spôsobený ľudským hlasom a zároveň redukuje ozvenu – odrážanie zvuku.
- ▶ Akustické rúno je dostupné v bielom alebo čiernom prevedení.

Symbol / Farba	EAN	Hrúbka [mm]	Dĺžka [mm]	Šírka [mm]	Počet dosiek na palete	Počet m ² na palete
4042463 / biela	5907697607312	12,5	1998	1188	25	59,35
4042464 / čierna	5907697607305	12,5	1998	1188	25	59,35

Súvisiace výrobky



Profily Nida



Nida Max



Nida Finish



Tel. kontakt: +421 918 936 300



www.siniat.sk

DOSKA

Nida Sonic R10 n0 ^{1) 2)}Pohlcovanie
zvukuOdolnosť voči
nárazom – 1A

Estetika

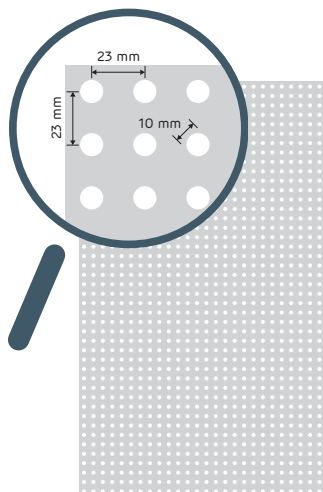

- ▶ Zvukovoizolačná sadrokartónová doska s okrúhlu perforáciou na celom povrchu, vhodná obzvlášť do veľkých priestorov s vysokými nárokmi na akustický komfort.
- ▶ Ideálne tlmí hluk spôsobený ľudským hlasom a zároveň redukuje ozvenu – odrážanie zvuku.
- ▶ Akustické rúno je dostupné v bielom alebo čiernom prevedení.

Symbol / Farba	EAN	Hrúbka [mm]	Dĺžka [mm]	Šírka [mm]	Počet dosiek na palete	Počet m ² na paletu
4042455 / biela	5907697607336	12,5	2001	1196	25	59,82
4042456 / čierna	5907697607329	12,5	2001	1196	25	59,82

Súvisiace
výrobky

Profily Nida



Nida Max



Nida Finish

DOSKA

Nida Sonic R12 n0 ^{1) 2)}Pohlcovanie
zvukuOdolnosť voči
nárazom – 1A

Estetika

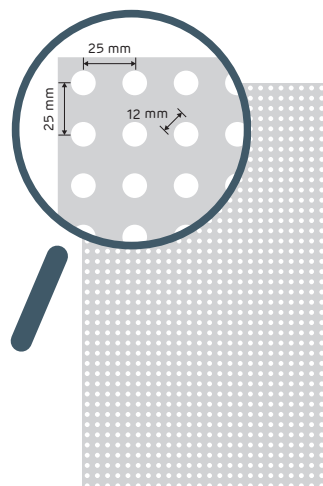

- ▶ Zvukovoizolačná sadrokartónová doska na bezškárové opláštenie s okrúhlu perforáciou na celom povrchu dosky, vhodná obzvlášť do veľkých priestorov s vysokými nárokmi na akustický komfort.
- ▶ Ideálne tlmí hluk spôsobený ľudským hlasom a zároveň redukuje ozvenu – odrážanie zvuku.
- ▶ Akustické rúno je dostupné v bielom alebo čiernom prevedení.

Symbol / Farba	EAN	Hrúbka [mm]	Dĺžka [mm]	Šírka [mm]	Počet dosiek na paletu	Počet m ² na paletu
4042457 / biela	5907697607350	12,5	2000	1200	25	60,00
4042458 / čierna	5907697607343	12,5	2000	1200	25	60,00

Súvisiace
výrobky

Profily Nida



Nida Max



Nida Finish

nida Sonic

– perforované dosky pohlčujúce
zvuk, dekorujúce stropy a steny
so skrytou konštrukciou

DOSKA Nida Sonic R15 n0 1) 2)



Pohlcovanie
zvuku



Odolnosť voči
nárazom – 1A



Estetika

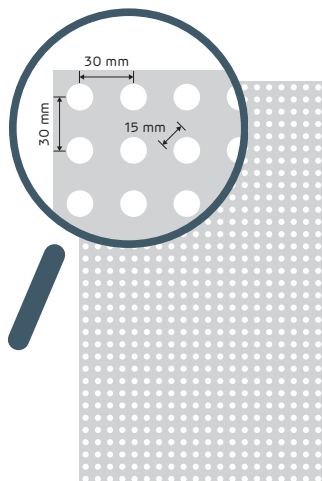

- ▶ Zvukovoizolacná sadrokartónová doska s okrúhlu perforáciou na celom povrchu, vhodná obzvlášť do veľkých priestorov s vysokými nárokmi na akustický komfort.
- ▶ Ideálne tlmí hluk spôsobený ľudským hlasom a zároveň redukuje ozvenu – odrážanie zvuku.
- ▶ Akustické rúno je dostupné v bielom alebo čiernom prevedení.

Symbol / Farba	EAN	Hrúbka [mm]	Dĺžka [mm]	Šírka [mm]	Počet dosiek na palete	Počet m ² na palete
4042459 / biela	5907697607374	12,5	1980	1200	25	59,40
4042460 / čierna	5907697607367	12,5	1980	1200	25	59,40

Súvisiace
výrobky



Profily Nida



Nida Max



Nida Finish

DOSKA Nida Sonic R8/12 n0 1) 2)



Pohlcovanie
zvuku



Odolnosť voči
nárazom – 1A



Estetika

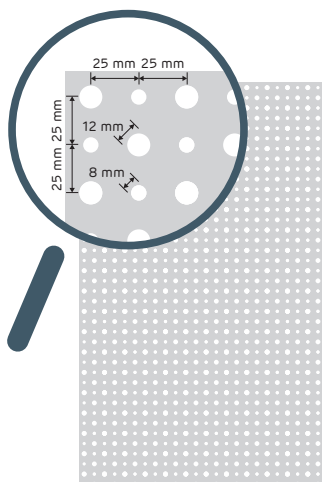

- ▶ Zvukovoizolacná sadrokartónová doska s okrúhlu perforáciou na celom povrchu, vhodná obzvlášť do veľkých priestorov s vysokými nárokmi na akustický komfort.
- ▶ Ideálne tlmí hluk spôsobený ľudským hlasom a zároveň redukuje ozvenu – odrážanie zvuku.
- ▶ Akustické rúno je dostupné v bielom alebo čiernom prevedení.

Symbol / Farba	EAN	Hrúbka [mm]	Dĺžka [mm]	Šírka [mm]	Počet dosiek na palete	Počet m ² na palete
4042461 / biela	5907697607398	12,5	2000	1200	25	60,00
4042462 / čierna	5907697607381	12,5	2000	1200	25	60,00

Súvisiace
výrobky



Profily Nida



Nida Max



Nida Finish



Tel. kontakt: +421 918 936 300



www.siniat.sk

DOSKA

Nida Sonic RN8/15/20 n0 1) 2)

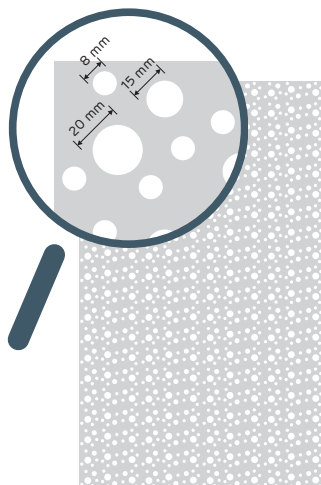

- ▶ Zvukovoizolacná sadrokartónová doska s okrúhlu perforáciou na celom povrchu, vhodná obzvlášť do veľkých priestorov s vysokými nárokmi na akustický komfort.
- ▶ Ideálne tlmí hluk spôsobený ľudským hlasom a zároveň redukuje ozvenu – odrážanie zvuku.
- ▶ Akustické rúno je dostupné v bielom alebo čiernom prevedení.

Symbol / Farba	EAN	Hrúbka [mm]	Dĺžka [mm]	Šírka [mm]	Počet dosiek na palete	Počet m ² na palete
4042467 / biela	5907697603345	12,5	2000	1200	25	60,00
4042468 / čierna	5907697603116	12,5	2000	1200	25	60,00

Súvisiace výrobky



Profily Nida



Nida Max



Nida Finish

DOSKA

Nida Sonic R12/20 n0 1) 2)

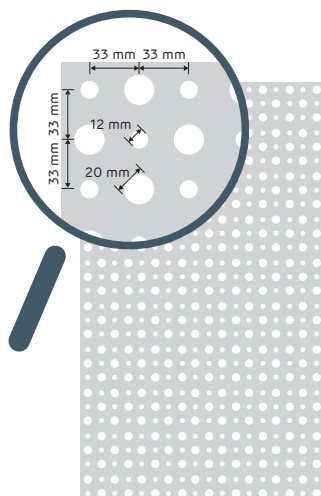

- ▶ Zvukovoizolacná sadrokartónová doska s okrúhlu perforáciou na celom povrchu, vhodná obzvlášť do veľkých priestorov s vysokými nárokmi na akustický komfort.
- ▶ Ideálne tlmí hluk spôsobený ľudským hlasom a zároveň redukuje ozvenu – odrážanie zvuku.
- ▶ Akustické rúno je dostupné v bielom alebo čiernom prevedení.

Symbol / Farba	EAN	Hrúbka [mm]	Dĺžka [mm]	Šírka [mm]	Počet dosiek na palete	Počet m ² na palete
4042447 / biela	5907697607435	12,5	1980	1188	25	58,81
4042448 / čierna	5907697607428	12,5	1980	1188	25	58,81

Súvisiace výrobky



Profily Nida



Nida Max



Nida Finish

nida Sonic

– perforované dosky pohlcujúce zvuk, dekorujúce stropy a steny so skrytou konštrukciou

DOSKA

Nida Sonic RN12/20/35 n0 1) 2)

Pohlcovanie
zvukuOdolnosť voči
nárazom – 1A

Estetika



- ▶ Zvukovoizolacná sadrokartónová doska s okrúhlu perforáciou na celom povrchu, vhodná obzvlášť do veľkých priestorov s vysokými nárokmi na akustický komfort.
- ▶ Ideálne tlmí hluk spôsobený ľudským hlasom a zároveň redukuje ozvenu – odrážanie zvuku.
- ▶ Akustické rúno je dostupné v bielom alebo čiernom prevedení.

Symbol / Farba	EAN	Hrúbka [mm]	Dĺžka [mm]	Šírka [mm]	Počet dosiek na palete	Počet m ² na palete
4042465 / biela	5907697603314	12,5	2000	1200	25	60,00
4042466 / čierna	5907697607442	12,5	2000	1200	25	60,00

Súvisiace
výrobky

Profily Nida



Nida Max



Nida Finish

DOSKA

Nida Sonic C8 n0 1) 2)

Pohlcovanie
zvukuOdolnosť voči
nárazom – 1A

Estetika

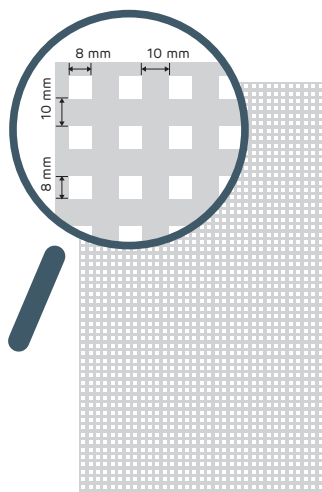

- ▶ Zvukovoizolacná sadrokartónová doska so štvorcovou perforáciou na celom povrchu, vhodná obzvlášť do veľkých priestorov s vysokými nárokmi na akustický komfort.
- ▶ Ideálne tlmí hluk spôsobený ľudským hlasom a zároveň redukuje ozvenu – odrážanie zvuku.
- ▶ Fazelina akustyczna dostępna w kolorze białym lub czarnym.

Symbol / Farba	EAN	Hrúbka [mm]	Dĺžka [mm]	Šírka [mm]	Počet dosiek na palete	Počet m ² na palete
4042453 / biela	5907697607473	12,5	1998	1188	25	59,35
4042454 / čierna	5907697607466	12,5	1998	1188	25	59,35

Súvisiace
výrobky

Profily Nida



Nida Max



Nida Finish



Tel. kontakt: +421 918 936 300



www.siniat.sk

DOSKA

Nida Sonic C12 n0 ^{1) 2)}Pohlcovanie
zvukuOdolnosť voči
nárazom – 1A

Estetika

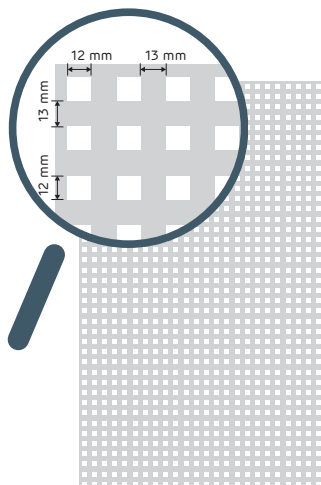

- ▶ Zvukovoizolacná sadrokartónová doska so štvorcovou perforáciou na celom povrchu, vhodná obzvlášť do veľkých priestorov s vysokými nárokmi na akustický komfort.
- ▶ Ideálne tlmí hluk spôsobený ľudským hlasom a zároveň redukuje ozvenu – odrážanie zvuku.
- ▶ Akustické rúno je dostupné v bielom alebo čiernom prevedení.

Symbol / Farba	EAN	Hrúbka [mm]	Dĺžka [mm]	Šírka [mm]	Počet dosiek na palete	Počet m ² na palete
4042451 / biela	5907697607497	12,5	2000	1200	25	60,00
4042452 / čierna	5907697607480	12,5	2000	1200	25	60,00

Súvisiace
výrobky

Profily Nida



Nida Max



Nida Finish

DOSKA

Creason R15 n1 ^{1) 2)}Pohlcovanie
zvukuOdolnosť voči
nárazom – 1A

Estetika

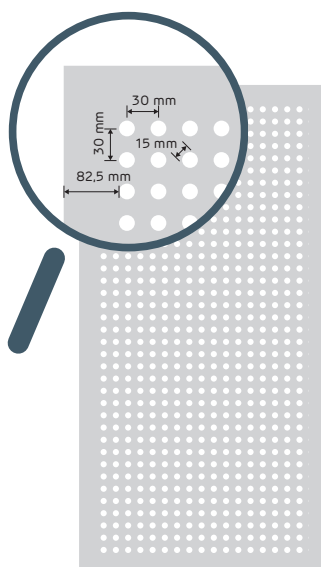

- ▶ Zvukovoizolacná sadrokartónová doska s okrúhlu perforáciou na celom povrchu, vhodná obzvlášť do veľkých priestorov s vysokými nárokmi na akustický komfort.
- ▶ Ideálne tlmí hluk spôsobený ľudským hlasom a zároveň redukuje ozvenu – odrážanie zvuku.
- ▶ Akustické rúno je dostupné v bielom prevedení.

Symbol	EAN	Hrúbka [mm]	Dĺžka [mm]	Šírka [mm]	Počet dosiek na palete	Počet m ² na palete
167220	3665629001295	12,5	2400	1200	30	86,40

Súvisiace
výrobky

Profily Nida



Nida Max



Nida Finish

nida Sonic

– perforované dosky pohlcujúce
zvuk, dekorujúce stropy a steny
so skrytou konštrukciou

DOSKA Creason R12 n2 ^{1) 2)}

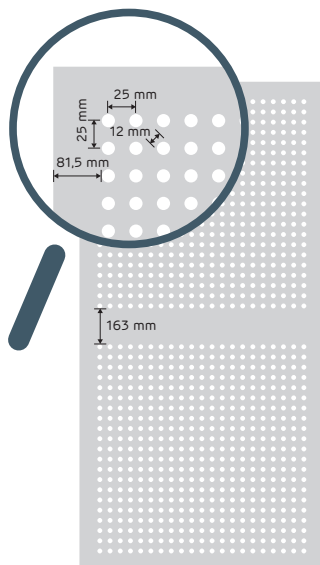

- ▶ Zvukovoizolačná sadrokartónová doska určená na vyhotovovanie obkladov bez škár. Doska s okrúhlou perforáciou, modulové usporiadanie, 2 polia na celom povrchu, vhodná obzvlášť do veľkých priestorov s vysokými nárokmi na akustický komfort.
- ▶ Ideálne tlmí hluk spôsobený ľudským hlasom a zároveň redukuje ozvenu – odrážanie zvuku.
- ▶ Akustické rúno je dostupné v bielom prevedení.

Symbol	EAN	Hrúbka [mm]	Dĺžka [mm]	Šírka [mm]	Počet dosiek na palete	Počet m ² na palete
167219	3665629001288	12,5	2400	1200	30	86,40

Súvisiace výrobky



Profily Nida



Nida Max



Nida Finish

DOSKA Creason R15 n8 ^{1) 2)}

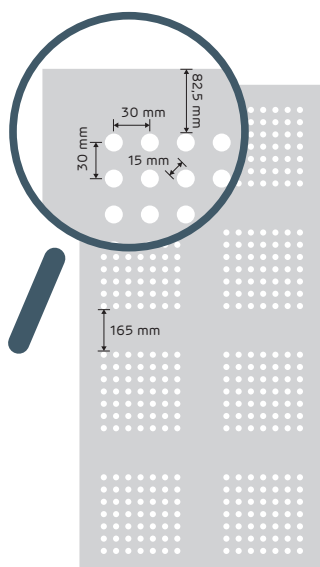

- ▶ Zvukovoizolačná sadrokartónová doska určená na vyhotovovanie obkladov bez škár. Doska s okrúhlou perforáciou v modulovom usporiadaní, 8 polí na celom povrchu, vhodná obzvlášť do veľkých priestorov s vysokými nárokmi na akustický komfort.
- ▶ Ideálne tlmí hluk spôsobený ľudským hlasom a zároveň redukuje ozvenu – odrážanie zvuku.
- ▶ Akustické rúno je dostupné v bielom prevedení.

Symbol	EAN	Hrúbka [mm]	Dĺžka [mm]	Šírka [mm]	Počet dosiek na palete	Počet m ² na palete
167221	3665629001301	12,5	2400	1200	30	86,40

Súvisiace výrobky



Profily Nida



Nida Max



Nida Finish



Tel. kontakt: +421 918 936 300



www.siniat.sk

DOSKA

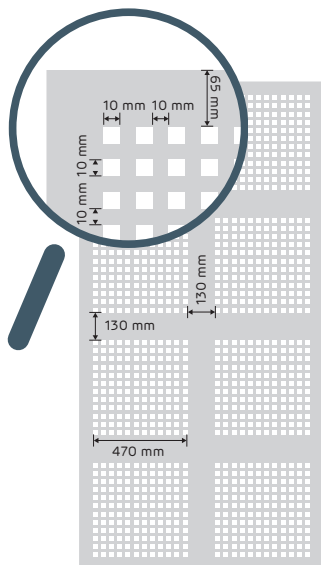
Creason C10 n8 ^{1) 2)}

- ▶ Zvukovoizolačná sadrokartónová doska určená na vyhotovovanie obkladov bez škár. Doska so štvorcovou perforáciou, modulové usporiadanie, 8 polí na celom povrchu, vhodná do veľkých priestorov s vysokými nárokmi na akustický komfort.
- ▶ Ideálne tlmí hluk spôsobený ľudským hlasom a zároveň redukuje ozvenu – odrážanie zvuku.
- ▶ Akustické rúno je dostupné v bielom prevedení.

Symbol	EAN	Hrúbka [mm]	Dĺžka [mm]	Šírka [mm]	Počet dosiek na palete	Počet m ² na palete
167217	3665629001271	12,5	2400	1200	30	86,40

Súvisiace výrobky



Profily Nida



Nida Max



Nida Finish

DOSKA

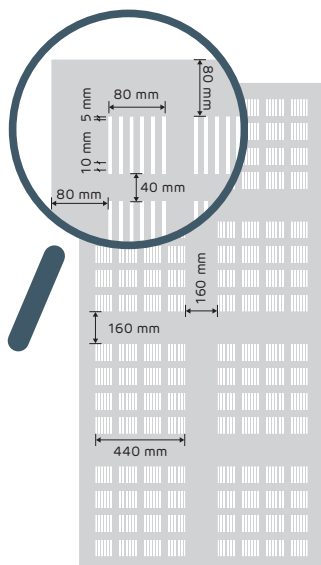
Creason L5 x 80 n8 ^{1) 2)}

- ▶ Zvukovoizolačná sadrokartónová doska určená na vyhotovovanie obkladov bez škár. Doska s líniovou perforáciou, modulové usporiadanie, 8 polí na celom povrchu, vhodná obzvlášť do veľkých priestorov s vysokými nárokmi na akustický komfort.
- ▶ Ideálne tlmí hluk spôsobený ľudským hlasom a zároveň redukuje ozvenu – odrážanie zvuku.
- ▶ Akustické rúno je dostupné v bielom prevedení.

Symbol	EAN	Hrúbka [mm]	Dĺžka [mm]	Šírka [mm]	Počet dosiek na palete	Počet m ² na palete
167218	3665629001318	12,5	2400	1200	30	86,40

Súvisiace výrobky



Profily Nida



Nida Max



Nida Finish

nida Sonic

– perforované dosky pohlčujúce zvuk, dekorujúce stropy a steny so skrytou konštrukciou

KAZETA Nida Aku Hygienic ¹⁾

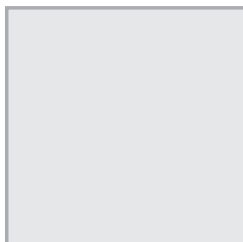

- ▶ Sadrokartónová kazeta s hladkou fóliou potiahnutou PVC.
- ▶ Vybavená dodatočným antibakteriálnym systémom Bio-PRŮF™, ktorý je určený pre priestory s hygienickými a estetickými nárokmi. Umývateľná kazeta, vhodná aj na tlakové čistenie.
- ▶ Pokiaľ ide o uvoľňovanie prchavých látok do vzduchu v interiéroch, doska Nida Aku Hygienic získala najvyššie možné hodnotenie – triedu A+.
- ▶ Nida Aku Hygienic bola pomocou skúšky reakcie na oheň zaradená do triedy B s2, d0.

Symbol	EAN	Typ	Štandardné rozmery [mm] hrúb. x šír. x dĺž.	Počet m ² balení na palete	Počet dosiek na palete	Hmotnosť palety [kg]
4052993 ¹⁾	5907697604663	KP	12,5 × 600 × 600	2,16	192	691,20

Poznámky

- ¹⁾ Čas realizácie objednávky – sa určí individuálne.
- ²⁾ Minimálna veľkosť objednávky – 1 doska.

Realizácia: Prevádzka McDonald, Krakov





Realizácia: Sliezske centrum gen. Jerzego Ziętka, Ustroń



Cementové dosky

Veľký výber cementových dosiek od Siniat-u umožňuje veľkú rozmanitosť ich použitia a to: v oblastiach s vysokou vlhkosťou, na exteriérové aplikácie, ako aj systémy vyžadujúce si použitie stavebných -konštrukčných dosiek. Veľmi dobrá rozmerová stabilita, odolnosť voči meniacim sa poveternostným podmienkam a veľmi vysoká pevnosť dosiek pri zaťažení je dôležitý faktor pri výbere našich produktov. Okrem špeciálnych systémov, je možné dosky použiť aj pri štandardných aplikáciách, ako sú priečky, či podlahy.





Cementex, Bluclad, Duripanel

Spoznajte cementové dosky na steny, stropy a podlahy



Tel. kontakt: +421 918 936 300



www.siniat.sk

CEMENTOVÁ DOSKA Cementex 1)

NOVINKA

Odolnosť voči vode



Odolnosť voči nárazom



- ▶ Cementová doska na všeobecné stavebné použitie. Doska je vytvorená zo špeciálnej zmesi zložiek garantujúcej dlhoročnú záruku používania. Spájacou zložkou je cement, ktorý zodpovedá za vysoké mechanické parametre dosky, pri obmedzenej hrúbke.
- ▶ Doska je dostupná v hrúbkach: 3,5; 6; 8; 10; a 12 mm, čo umožňuje ideálny výber dosky prispôbený konkrétnym požiadavkám.
- ▶ Doska sa môže použiť v interiéri, ale aj v exteriéri pri takých realizáciách ako: skeletové steny, stropy, fasády, balkóny, prístrešky.

Symbol	EAN	Druh hrany	Štandardné rozmery [mm] hrúb. x šír. x dĺž.	Hmotnosť kg/m ²	Počet m ² na paletu	Počet dosiek na paletu	Hmotnosť palety [kg]
146381	5907697638750	KP	3,5 × 1200 × 2400	5,80	446,40	155	2590,00
146385	5907697638767	KP	6 × 1200 × 2400	8,30	270,72	94	2247,00
146387	5907697638774	KP	8 × 1200 × 2400	11,10	192,96	67	2142,00
168636	5907697604588	KS	10 × 1200 × 2400	13,90	155,52	54	2162,00
167555	5907697604601	KS	12 × 1200 × 2400	16,70	135,36	47	2261,00

Súvisiace výrobky



Profily Nida



Rýchloskrutky Hydropanel



Špachtľovacia hmota Hydropanel PM Finisher



CEMENTOVÁ DOSKA Duripanel B1¹⁾



Kde použiť dosku Duripanel?

SPOZNAJ FAKTY

na stránke
Siniat Nida



Zvuková
izolácia



Montované
stavby



Steny, podlahy,
strechy



Odolnosť voči
nárazom



Požiarna
odolnosť

Konštrukčná trojvrstvá cementotriesková doska vysokej hustoty. Spojením ekologických surovín na báze dreva a cementu vznikla doska nehorľavá (trieda reakcie na oheň B) a priaznivá pre životné prostredie. Vysoké pevnostné a zvukovoizolačné parametre zaručujú široké spektrum využitia dosky, pričom to najdôležitejšie je výstavba montovaných domov. Tuhosť dosky zaručuje, že v prípade stavieb s drevenou nosnou konštrukciou ju možno použiť na výstavbu vonkajších nosných stien. Doska sa môže použiť v procese prefabrikácie domov, čo je mimoriadne ekonomické a rýchle riešenie. Okrem štandardných stavebných riešení, takých ako podkrovia a vonkajšie obklady, táto doska sa vyznačuje tým, že ju možno použiť aj na debnenie, vyhotovovanie podláh, ako aj protihlukových bariér. Doska je dostupná v dvoch prevedeniach – brúsená a nebrúsená.

Symbol	EAN	Druh hrany	Štandardné rozmery [mm] hrúb. × šír. × dĺž.	Hmotnosť kg/m ²	Počet m ² na palete	Počet dosiek na palete	Hmotnosť palety [kg]
DE_199203800	4007517030557	KP	8 × 1250 × 2600	10,00	195,00	60,00	2016
DE_199289800	4007517030656	KP	8 × 1250 × 3100	10,00	193,00	50,00	2015
DE_199203100	4007517030540	KP	10 × 1250 × 2600	12,50	146,00	45,00	1893
DE_199289100	4007517030649	KP	10 × 1250 × 3100	12,50	155,00	40,00	2014
DE_199203900	4007517030564	KP	12 × 1250 × 2600	15,00	130,00	40,00	2016
DE_199289900	4007517030663	KP	12 × 1250 × 3100	15,00	135,00	35,00	2111
DE_791635900	4007517068703	KP	14 × 1250 × 2600	17,50	113,00	35,00	2056
DE_717079900	4007517067409	KP	14 × 1250 × 3100	17,50	116,00	30,00	2111
DE_199227900	4007517030571	KP	16 × 1250 × 2600	20,00	97,00	30,00	2016
DE_199306900	4007517030670	KP	16 × 1250 × 3100	20,00	96,00	25,00	2015
DE_199239900	4007517030588	KP	18 × 1250 × 2600	22,50	81,00	25,00	1894
DE_199318900	4007517030687	KP	18 × 1250 × 3100	22,50	77,00	20,00	1820
DE_199203000	4007517030533	KP	20 × 1250 × 2600	25,00	81,00	25,00	2097
DE_199289000	4007517030632	KP	20 × 1250 × 3100	25,00	77,00	20,00	2014
DE_717366900	4007517067416	KP	22 × 1250 × 2600	27,50	65,00	20,00	1853
DE_717380900	4007517067423	KP	22 × 1250 × 3100	27,50	58,00	15,00	1675
DE_199241900	4007517030595	KP	24 × 1250 × 2600	30,00	65,00	20,00	2016
DE_199320900	4007517030694	KP	24 × 1250 × 3100	30,00	58,00	15,00	1820
DE_199253900	4007517030601	KP	28 × 1250 × 2600	35,00	48,00	15,00	1706
DE_199332900	4007517030700	KP	28 × 1250 × 3100	35,00	58,00	15,00	2037
DE_199265900	4007517030618	KP	32 × 1250 × 2600	40,00	48,00	15,00	2016
DE_199344900	4007517030717	KP	32 × 1250 × 3100	40,00	38,00	10,00	1626
DE_953661900	4007517072052	KP	36 × 1250 × 2600	45,00	32,00	10,00	1528
DE_953659900	4007517072045	KP	36 × 1250 × 3100	45,00	38,00	10,00	1820
DE_199277900	4007517030625	KP	40 × 1250 × 2600	50,00	32,00	32,00	1691
DE_199356900	4007517030724	KP	40 × 1250 × 3100	50,00	38,00	38,00	2014



Tel. kontakt: +421 918 936 300



www.siniat.sk

CEMENTOVÁ DOSKA Duripanel A2¹⁾



Zvuková
izolácia



Montované
stavby



Steny, podlahy,
strechy



Odolnosť voči
nárazom



Požiarne
odolnosť

- Konštrukčná trojvrstvová cementotriesková doska vysokej hustoty. Spojením ekologických surovín a špeciálnej konštrukcie jadra dosky vznikla nehorľavá doska s triedou reakcie na oheň A2. Vysoké pevnostné a zvukovoizolačné parametre zaručujú široké spektrum využitia dosky, pričom to najdôležitejšie je výstavba montovaných domov. Tuhosť dosky zaručuje, že ju možno v prípade stavieb s drevenou nosnou konštrukciou použiť na výstavbu vonkajších nosných stien. Doska sa môže použiť v procese prefabrikácie domov, čo je mimoriadne ekonomické a rýchle riešenie.
- Doska Duripanel A2 sa odlišuje od dosky B1 triedou reakcie na oheň, čo umožňuje jej použitie v systémoch, ktoré musia spĺňať požiadavky protipožiarnej ochrany pri zachovaní neobyčajne vysokej tuhosti. Osvedčila sa v štandardných aj profesionálnych riešeniach, čo potvrdzuje množstvo vykonaných testov. Zvýšená hustota dosky má tiež za následok lepšie výsledky zvukovoizolačných testov.
- Doska je dostupná v dvoch variantoch – brúsenom a nebrúsenom.

Symbol	EAN	Druh hrany	Štandardné rozmery [mm] hrúb. x šír. x dĺž.	Hmotnosť kg/m ²	Počet m ² na palete	Počet dosiek na palete	Hmotnosť palety [kg]
19016	4007517030007	KP	10 × 1250 × 2600	13,50	146,00	45	2039
19027	4007517030069	KP	10 × 1250 × 3100	13,50	135,00	35	1908
19013	4007517029971	KP	13 × 1250 × 2600	17,60	113,00	35	2067
DE_190001900	4007517029902	KP	13 × 1250 × 3100	17,60	96,00	25	1782
19018	4007517030021	KP	16 × 1250 × 2600	21,60	81,00	25	1820
19029	4007517030083	KP	16 × 1250 × 3100	21,60	77,00	20	1750
19014	4007517029988	KP	19 × 1250 × 2600	25,70	65,00	20	1736
19004	4007517029919	KP	19 × 1250 × 3100	25,70	77,00	20	2069
19015	4007517029995	KP	22 × 1250 × 2600	29,70	65,00	20	1996
19005	4007517281706	KP	22 × 1250 × 3100	29,70	58,00	15	1802
19017	4007517030014	KP	25 × 1250 × 2600	33,80	48,00	15	1713
19006	4007517029933	KP	25 × 1250 × 3100	33,80	58,00	15	2041
19021	4007517030038	KP	28 × 1250 × 2600	37,80	48,00	15	1895
19032	4007517030090	KP	28 × 1250 × 3100	37,80	38,00	10	1540
19095	4007517089289	KP	32 × 1250 × 2600	43,20	48,00	15	2172
19096	4007517089296	KP	32 × 1250 × 3100	43,20	38,00	10	1750

Súvisiace
výrobky



Rýchloskrutky
Hydropanel

CEMENTOVÁ DOSKA Duripanel Floor B1 2) PODLAHA



Montované stavby



Spojenie pero-drážka



Podlahy



Odolnosť voči nárazom



Požiarna odolnosť



► Konštrukčná trojvrstvová cementotriesková doska vysokej hustoty. Spojením ekologických surovín na báze dreva a cementu vznikla doska nehorľavá (trieda reakcie na oheň B) a priaznivá pre životné prostredie. Vysoké pevnostné a zvukovoizolačné parametre zaručujú široké spektrum využitia dosky, pričom to najdôležitejšie je výstavba montovaných domov.

► Vďaka špeciálnej hrane typu „pero-drážka“ je spájanie dosiek pri vyhotovovaní podláh jednoduché a pevné. Podlahy vyhotovené z dosiek Duripanel Floor B1 sú mimoriadne kvalitné a pevné a zaručujú dlhodobé používanie.

Symbol	EAN	Druh hrany	Štandardné rozmery [mm] hrúb. × šír. × dĺž.	Hmotnosť kg/m ²	Počet m ² na palette	Počet dosiek na palette	Hmotnosť palety [kg]
DE_190659900	4007517082389	pero-drážka	18 × 625 × 1250	22,50	19,53	25	460
DE_190570900	4007517082402	pero-drážka	25 × 625 × 1250	31,30	19,53	25	632

CEMENTOVÁ DOSKA Duripanel Floor A2 2) PODLAHA



Montované stavby



Spojenie pero-drážka



Podlahy



Odolnosť voči nárazom



Požiarna odolnosť



► Konštrukčná trojvrstvová cementotriesková doska vysokej hustoty. Vďaka ekologickým surovinám a špeciálnej stavbe jadra vznikla nehorľavá doska s triedou reakcie na oheň A2. Vysoké pevnostné a zvukovoizolačné parametre zaručujú široké spektrum využitia dosky, pričom to najdôležitejšie je výstavba montovaných domov.

► Vďaka špeciálnej hrane typu „pero-drážka“ je spájanie dosiek pri vyhotovovaní podláh jednoduché a pevné. Podlahy vyhotovené z dosiek Duripanel Floor A2 sú mimoriadne kvalitné a pevné a zaručujú dlhodobé používanie.

Symbol	EAN	Druh hrany	Štandardné rozmery [mm] hrúb. × šír. × dĺž.	Hmotnosť kg/m ²	Počet m ² na palette	Počet dosiek na palette	Hmotnosť palety [kg]
22085	4007517082426	pero-drážka	19 × 625 × 1250	25,70	19,53	25	522
23682	4007517082440	pero-drážka	25 × 625 × 1250	33,80	19,53	25	680



Tel. kontakt: +421 918 936 300



www.siniat.sk

CEMENTOVÁ DOSKA Bluclad¹⁾



Zvuková
izolácia



Možnosť použiť
v exteriéri



Odolnosť voči
vode



Odolnosť voči
nárazom



Požiarna
odolnosť

- ▶ Cementovláknitá doska s hrúbkou 10 mm.
- ▶ Vďaka vysokej hodnote pH je odolná voči vlhkosti a plesniam.
- ▶ Dokonca aj pri značných výkyvoch vlhkosti a teploty si zachováva stabilný tvar. Doska sa perfektne hodí do exteriéru, obzvlášť na výstavbu prevetrávaných fasád.
- ▶ Doska je už počas výroby ošetrená proti vlhkosti, vďaka čomu ju možno vystaviť pôsobeniu atmosférických podmienok (bez dodatočnej ochrany) po dobu až 12 týždňov.
- ▶ Vyznačuje sa jednoduchým rezaním a rýchlou montážou na drevenej konštrukcii alebo konštrukcií z oceľových profilov. Navyše nehorľavosť a perfektná zvuková izolácia zabezpečujú, že použitím tohto výrobku získame kvalitný a trvanlivý vonkajší obklad.

Symbol	EAN	Druh hrany	Štandardné rozmery [mm] hrúb. x šír. x dĺž.	Hmotnosť kg/m ²	Počet m ² na paletu	Počet dosiek na paletu	Hmotnosť palety [kg]
124662	5414758113069	KP	10 × 1250 × 2500	14,30	125,00	40	1790
124663	5414758113076	KP	10 × 1250 × 2850	14,30	142,50	40	2040
124664	5414758113083	KP	10 × 1250 × 3000	14,30	112,50	30	1610
124665	5414758113090	KP	10 × 1200 × 2400	14,30	115,20	40	1647
125781	5414758113625	KP	10 × 1200 × 3000	14,30	108,00	30	1544

Súvisiace
výrobky



Profily Nida
Hydro C5



Príslušenstvo
Nida Hydro C5

Poznámky

¹⁾ Minimálna veľkosť objednávky – 1 doska. Čas realizácie objednávky sa určí individuálne.

²⁾ Minimálna veľkosť objednávky – 1 paleta. Čas realizácie objednávky sa určí individuálne.



 siniat

 **siniat**

CE SINIAT 2108 C75 4.

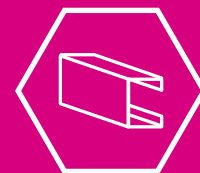

Profily

Profily Nida to je kvalitná a pevná konštrukcia na výstavbu priečok, závesných podhládov alebo na výstavbu v podkrovi. Jednotlivé prvky boli navrhnuté tak, aby pri jednoduchej intuitívnej montáži bola zaručená plná stabilita výstavby. Okrem štandardných profilov ošetrených proti korózii, Siniat ponúka tiež profily so silnejšou vrstvou zinkovania, v koróznej triede C3 a C5, ktoré sú určené na montáž v mokrom a vlhkom prostredí.

Pevná konštrukcia je základ!

Voľba výrobku podľa jeho vlastností

Kovové profily Nida sa vyrábajú v súlade s normou PN-EN 14195. Všetky systémové profily Nida sú vyhotovené z plechu valcovaného za studena. Plech, ktorý sa používa pri výrobe, pochádza od európskych dodávateľov, certifikovaných podľa systému ISO. Profily sa tvarujú za studena, na ich výrobu sa používa pozinkovaný prvotriedny oceľový plech označený DX51D, so zinkovým povlakom s plošnou hmotnosťou od 100 g/m² do 275 g/m². V prípade profilov pre suchú výstavbu to má zásadný význam. Vysoká ochrana zaručuje mnohoročnú ochranu pred vlhkosťou. Protikorózný povlak sa vyhotovuje priamo počas výroby ocele, vďaka čomu povrch profilu je možné pokryť na 100 %. Počas rezania ocele prebieha kontrola pomocou automatického laserového meracieho prístroja s cieľom vylúčiť kvalitatívne chyby materiálu.

Vo výrobných procesoch prebieha podrobná kontrola kvality na náhodne vybraných šaržách výrobku. Kontrolujú sa rozmery, uhly ohybov, dĺžka profilu a správnosť balenia. Po ukončenej kontrole sa palety prevezú do centrálného skladu, odkiaľ putujú k zákazníkom.

Vo výrobnom závode SINIAT v obci Gacki sa vyrábajú profily pre systémy suchej výstavby priečok, závesných podhládov, výstavby v podkrovi, a obkladov nosných konštrukcií stavieb a inštaláčnych šácht. Oceľové profily spolu s kovovým príslušenstvom tvoria konštrukcie na upevňovanie sadrových dosiek Nida. Kovové príslušenstvo sa vyrába podľa normy PN-EN 14195, čo potvrdzujú výsledky kontrolných skúšok.

Výrobok	Klasifikácia	Odolnosť voči vlhkosti	Vysoká tuhosť / pevnosť v ohybe	Požiarne vlastnosti	
				Účinnosť za požiarnych podmienok	Reakcia na oheň
Profile Siniat Smart	Good	*	***		A1
Priečkové profily Nida	Good	*	***	***	A1
Stropné profily Nida	Good	*	***	***	A1
Zárubňové profily Nida	Good	*	***	***	A1
Zárubňové profily Nida UAR	Good	*	***	***	A1
Priečkové profily Nida HYDRO C3	Better	**	***	***	A1
Stropné profily Nida HYDRO C3	Better	**	***	***	A1
Zárubňové profily Nida HYDRO C3	Better	**	***	***	A1
Priečkové profily Nida HYDRO C5	Best	***	***	***	A1
Stropné profily Nida HYDRO C5	Best	***	***	***	A1
Zárubňové profily Nida HYDRO C5	Best	***	***	***	A1



Vol'ba profilov Nida podľa vlastností výrobkov

NA ZÁKLADE KLASIFIKÁCIE KOROZÍVNOSTI V SÚLADE S EN ISO 12944-2:2001

Kategória korozívnosti v súlade s PN-EN ISO 12944-2:2001		Efektívnosť pri požiari	Druh profilu
C 2	NÍZKA	Nevykurované stavby, v ktorých môže dochádzať ku kondenzácii, napr. – sklady, – športové haly.	Nida Štandard
C 3	MIERNA	Výrobné priestory s vysokou vlhkosťou a miernym znečistením vzduchu, napr. – potravinársky závod, – práčovne, pivovary, – mliekarne.	Nida Hydro C3
C 4	VYSOKÁ	– chemické závody, – plavárne, – lodnice na opravu lodí a člnov.	Nida Hydro C5

Prečo je hrúbka ocelových profilov dôležitá?

Použitie iných profilov ako systémových s nominálnou hrúbkou 0,55 mm je veľmi vážna hrozba!

Bohužiaľ, zákazníkom sú často ponúkané profily s hrúbkou 0,45 až 0,50 mm, ktoré nemajú dostatočnú pevnosť a pružnosť. Sú slabé a ich tenký plech spôsobuje, že nemá žiadny odpor a nie je možné vytvárať kvalitné konštrukcie z takýchto profilov. Výsledkom je nesprávne a nedostatočné prískrutkovanie dosky a riziko deformácie vzhľadom

na pôsobiace sily. Existuje aj riziko vzniku trhlin a prasklín, rovnako ako aj narušenie protipožiarnej ochrany pri rizikových situáciách. Používanie nesystémových profilov preto v mnohých prípadoch vyžaduje individuálny projekt, vzhľadom na ich nižšiu nosnosť

Realizácia stavieb z nesystémových profilov bez konštrukčných skúšok, má za následok dodatočné opravy a následné problémy súvisiace s prerušovaním užívania daných stavieb.

POZOR:

POPLATOK ZA ROZBALENIE A DODANIE NEUCELENÉHO ZVÄZKU/BUNTU je 10,-€

STROPNÝ PROFIL Siniat Smart CD 60

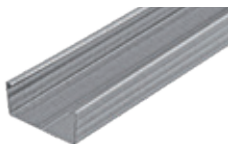

- ▶ Ekonomický, nesytemový profil na použitie v ľahkých, nenosných konštrukciách vnútri budov (bez požiarnej odolnosti).
- ▶ Profil používaný v závesných podhladoch a výstavbách podkrovi. Vďaka svojej konštrukcii spolupracuje s celým radom príslušenstva pre systémy suchej výstavby Nida. Umožňuje montáž dosiek priamo k profilu pomocou skrutiek do plechu Nida.

Symbol	EAN	Opis výrobku	Štandardná dĺžka [bm]	Počet kusov v zväzku	Počet mb v zväzku
92256	5907697604472	Profil Siniat Smart CD 60	2,60	256	665,60
91232	5907697690420	Profil Siniat Smart CD 60	3,00	256	768,00
91233	5907697690437	Profil Siniat Smart CD 60	4,00	256	1024,00

Súvisiace výrobky



Profil Siniat Smart UD 27



SDK dosky Siniat Smart



Príslušenstvo Nida

OBVODOVÝ PROFIL Siniat Smart UD 27



- ▶ Ekonomický, nesytemový profil na použitie v ľahkých, nenosných konštrukciách vnútri budov (bez požiarnej odolnosti).
- ▶ Obvodový profil používaný v závesných podhladoch, výstavbách podkrovi a kotvených obkladoch stien. Pripevňuje sa priamo k stene – v závesných podhladoch alebo stropoch, podlahách a obkladoch stien – a je dôležitým prvkom správneho uloženia a vyrovnania profilov Siniat Smart CD 60.

Symbol	EAN	Opis výrobku	Štandardná dĺžka [bm]	Počet kusov v zväzku	Počet mb v zväzku
91234	5907697690529	Profil Siniat Smart UD27	3,00	288	864,00
91235	5907697690536	Profil Siniat Smart UD27	4,00	288	1152,00

Súvisiace výrobky



Profil Siniat Smart CD 60



SDK dosky Siniat Smart



Hmoždinky Nida



Tel. kontakt: +421 918 936 300



www.siniat.sk

Smart

nový produktový rad

PRIEČKOVÝ PROFIL Siniat Smart C



- ▶ Ekonomický, nesystémový profil na použitie v ľahkých, nenosných konštrukciách vnútri budov (bez požiarnej odolnosti).
- ▶ Profil používaný v priečkach a obkladoch stien. Je základným prvkom nosnej konštrukcie.
- ▶ Profil má špeciálne otvory, ktoré slúžia na vedenie elektroinštalácie vnútri priečky.

Symbol	EAN	Opis výrobku	Štandardná dĺžka [bm]	Počet kusov v zväzku	Počet mb v zväzku
91224	5907697690239	Profil Siniat Smart C 50	2,60	200	520
91225	5907697690246	Profil Siniat Smart C 50	3,00	200	600
91227	5907697690253	Profil Siniat Smart C 50	4,00	200	800
91228	5907697690338	Profil Siniat Smart C 75	2,60	160	416
91229	5907697690345	Profil Siniat Smart C 75	3,00	160	480
91231	5907697690352	Profil Siniat Smart C 75	4,00	160	640
91221	5907697690130	Profil Siniat Smart C 100	3,00	120	360
91223	5907697690154	Profil Siniat Smart C 100	4,00	120	480

Súvisiace výrobky



Profil Siniat Smart U



SDK dosky Siniat Smart



Rýchloskrutky Nida

PRIEČKOVÝ PROFIL Siniat Smart U

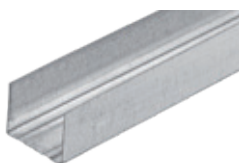

- ▶ Ekonomický, nesystémový profil na použitie v ľahkých, nenosných konštrukciách vnútri budov (bez požiarnej odolnosti).
- ▶ Obvodový profil používaný s profilmi Siniat Smart C. K podkladu sa pripieňuje pomocou hmoždínek a tvorí základ pre montáž profilov C. Profily U zabraňujú priečnemu premiestňovaniu sa profilov C a zaručujú rovné usporiadanie konštrukcie priečky.

Symbol	EAN	Opis výrobku	Štandardná dĺžka [bm]	Počet kusov v zväzku	Počet mb v zväzku
91237	5907697690710	Profil Siniat Smart U 50	4,00	200	800
91238	5907697690819	Profil Siniat Smart U 75	4,00	160	640
91236	5907697690611	Profil Siniat Smart U 100	4,00	120	480

Súvisiace výrobky



Profil Siniat Smart C



SDK dosky Siniat Smart



Hmoždinky Nida



Navštívte našu stránku www.siniat.sk s inštruktážnymi filmami.

Profily Siniat
– profesionálne systémové riešenia

PRIEČKOVÝ PROFIL Nida C (CW) ¹⁾

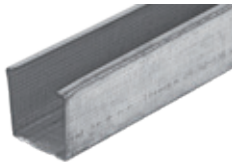

▶ Profil určený na výstavbu priečok, obkladov stien, závesných podhládov a obkladov inštalačných šácht, je základným prvkom nosnej konštrukcie. Opláštenie zo SDK dosiek Nida, prípevnené k profilom C pomocou rýchloskrutiek, tvorí pevnú a tuhú konštrukciu s mnohoročnou zárukou bezpečnosti.

▶ Profil má špeciálne otvory, ktoré slúžia na vedenie elektroinštalácie vo vnútri priečky.



Služba dekompletácie profilov Nida

Možnosť objednania iného počtu profilov Nida v rámci služby dekompletácie – pozri str. 9.

Symbol	EAN	Opis výrobku	Šírka [mm]	Štandardná dĺžka [bm]	Hmotnosť bm [kg]	Počet kusov/ malý zväzok	Počet kusov/ veľký zväzok
91119	5907697601051	Profil Nida C 50	50,00	2,60	0,73		200
91120	5907697601068	Profil Nida C 50	50,00	3,00	0,73	8	200
91121	5907697601075	Profil Nida C 50	50,00	3,60	0,73	8	200
91122	5907697601082	Profil Nida C 50	50,00	4,00	0,73	8	200
91125	5907697601167	Profil Nida C 75	75,00	2,60	0,85		160
91126	5907697601174	Profil Nida C 75	75,00	3,00	0,85	8	160
91127	5907697601181	Profil Nida C 75	75,00	3,60	0,85	8	160
91128	5907697601198	Profil Nida C 75	75,00	4,00	0,85	8	160
91114	5907697601266	Profil Nida C 100	100,00	3,00	0,96	8	120
91115	5907697601273	Profil Nida C 100	100,00	3,60	0,96	8	120
91116	5907697601280	Profil Nida C 100	100,00	4,00	0,96	8	120

Súvisiace výrobky



Profil Nida U



SDK dosky Nida



Rýchloskrutky Nida

Realizácia: Nákupná galéria Polnočná, Varšava



PRIEČKOVÝ PROFIL Nida U (UW)



Vyššia nosnosť



Požiarna odolnosť



- Vodiaci profil pre systémy využívajúce profil Nida C. Profil, pripevnený pomocou hmoždínok k podkladu, tvorí základ pre montáž profilov C. Profily U zabraňujú priečnemu posunu profilov C a zaručujú rovné usporiadanie konštrukcie priečky.

Symbol	EAN	Opis výrobku	Šírka [mm]	Štandardná dĺžka [bm]	Hmotnosť bm [kg]	Počet kusov/malý zväzok	Počet kusov/veľký zväzok
92403	5907697602058	Profil Nida U 50	50,00	3,00	0,57		200
93706	5907697602157	Profil Nida U 75	75,00	3,00	0,73		160
93613	5907697602256	Profil Nida U 100	100,00	3,00	0,85		120
91140	5907697602010	Profil Nida U 50	50,00	4,00	0,57	8	200
91142	5907697602119	Profil Nida U 75	75,00	4,00	0,73	8	160
91138	5907697602218	Profil Nida U 100	100,00	4,00	0,85	8	120



Služba dekompletácie profilov Nida

Možnosť objednania iného počtu profilov Nida v rámci služby dekompletácie – pozri str. 9.

Súvisiace výrobky



Profil Nida C



Akustická páska Nida



Hmoždinky Nida

PRIEČKOVÝ PROFIL Nida U VYSOKÝ



Vyššia nosnosť



Hrúbka > 1 mm



Požiarna odolnosť

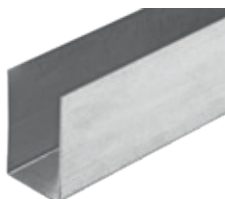

- Vodiaci profil pre systémy využívajúce profil Nida C. Profil, pripevnený k podkladu pomocou hmoždínok, tvorí základ pre montáž profilov C. Profily U zabraňujú priečnemu posunu profilov C a zaručujú rovné usporiadanie konštrukcie priečky. Väčšia výška profilu a hrúbka plechu, z ktorého je vyhotovený, zaručujú väčšiu pevnosť a perfektné statické parametre, obzvlášť vhodné pre montáž vysokých priečok.

Symbol	EAN	Opis výrobku	Šírka [mm]	Štandardná dĺžka [bm]	Hmotnosť bm [kg]	Počet kusov/malý zväzok	Počet kusov/veľký zväzok
4042618	5907697604564	Profil Nida U 50/80	50,00	3,00	1,31	1	252
4042416	5907697600979	Profil Nida U 75/80	75,00	3,00	1,47	1	252
4044321	5907697601563	Profil Nida U 75/100	75,00	3,00	2,70	1	100
4042417	5907697600986	Profil Nida U 100/80	100,00	3,00	1,63	1	252
4044322	5907697601570	Profil Nida U 100/100	100,00	3,00	3,05	1	100
4044323	5907697601587	Profil Nida U 100/120	100,00	3,00	3,10	1	100
4044324	5907697601594	Profil Nida U 100/140	100,00	3,00	3,30	1	100
4044325	5907697601600	Profil Nida U 100/180	100,00	3,00	3,52	1	100



Služba dekompletácie profilov Nida

Možnosť objednania iného počtu profilov Nida v rámci služby dekompletácie – pozri str. 9.

Súvisiace výrobky



Profil Nida C



Akustická páska Nida



Hmoždinky Nida



Navštívte našu stránku www.siniat.sk s inštruktážnymi filmami.

Profily Siniat
– profesionálne systémové riešenia

STROPNÝ PROFIL Nida CD 60

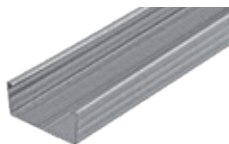

Tento profil je určený pre závesné podhlady, výstavbu v podkrovi, obklady nosných konštrukcií a ukotvené opláštenia stien. Stavba profilu ho umožňuje použiť s celým radom prvkov, určených pre systémy suchej výstavby Nida. Dosky možno montovať pomocou rýchloskrutiek Nida priamo do profilu.



Služba dekompletácie profilov Nida

Možnosť objednania iného počtu profilov Nida v rámci služby dekompletácie – pozri str. 9.

Symbol	EAN	Opis výrobku	Šírka [mm]	Štandardná dĺžka [bm]	Hmotnosť bm [kg]	Počet kusov/malý zväzok	Počet kusov/veľký zväzok
91131	5907697604076	Profil Nida CD 60	60,00	2,60	0,57		256
91132	5907697604083	Profil Nida CD 60	60,00	3,00	0,57	8	256
91133	5907697604090	Profil Nida CD 60	60,00	4,00	0,57	8	256

Súvisiace výrobky



Profil Nida UD 27



SDK dosky Nida



Príslušenstvo Nida

OBVODOVÝ PROFIL Nida UD 27



Obvodový profil určený pre závesné podhlady, výstavbu v podkrovi a ukotvené opláštenia stien. Montuje sa priamo do steny – v systémoch závesných obkladov, alebo do stropu a podlahy – v systémoch obkladov stien. Je dôležitým prvkom pre správne umiestnenie a vyrovnanie profilov Nida CD 60.



Služba dekompletácie profilov Nida

Možnosť objednania iného počtu profilov Nida v rámci služby dekompletácie – pozri str. 9.

Symbol	EAN	Opis výrobku	Štandardná dĺžka [bm]	Hmotnosť bm [kg]	Počet kusov/malý zväzok	Počet kusov/veľký zväzok
91135	5907697603086	Profil Nida UD 27	3,00	0,38	16	288
91136	5907697603093	Profil Nida UD 27	4,00	0,38	16	288

Súvisiace výrobky



Profil Nida CD 60



Akustická páska Nida



Hmoždinky Nida



Tel. kontakt: +421 918 936 300



www.siniat.sk

OBVODOVÝ PROFIL Nida UD 19 ³⁾



- Tento profil sa používa hlavne na spájanie priečok s priečelím stavby – tam, kde sa stena zužuje, čo neumožňuje zostrojiť priečku na štandardnom profile Nida C, napr. pri spojeniach stien so stĺpkami priečelia.
- Profil UD 19 je perfektným systémovým riešením, vďaka ktorému možno maximálne redukovať šírku výstavby.



Služba dekompletácie profilov Nida

Možnosť objednania iného počtu profilov Nida v rámci služby dekompletácie – pozri str. 9.

Symbol	EAN	Opis výrobku	Štandardná dĺžka [bm]	Hmotnosť bm [kg]	Počet kusov/ malý zväzok	Počet kusov/ veľký zväzok
4044320	5907697603895	Profil Nida UD 19	4,00	0,272	1	192

Súvisiace výrobky



SDK dosky Nida



Hmoždinky Nida



Rýchloskrutky Nida

ZÁRUBŇOVÝ PROFIL Nida UA ¹⁾



- Profil s hrúbkou 2 mm, ktorý zaručuje vysokú pevnosť. Používa sa hlavne na spevňovanie zárubní v systémoch suchej výstavby pre správne osadenie, napr. dverí. Používa sa tiež pri výstavbe s dodatočnou záťažou, ako napr. umývadlo. Tento profil je mimoriadne pevný v ohybe.

Symbol	EAN	Opis výrobku	Šírka [mm]	Štandardná dĺžka [bm]	Hmotnosť bm [kg]	Počet kusov v balení/ zväzku
114241	5907697608869	Profil Nida UA 50	50,00	3,00	1,89	24
114312	5907697608890	Profil Nida UA 50	50,00	4,00	1,89	24
114343	5907697605035	Profil Nida UA 75	75,00	3,00	2,29	24
114344	5907697605066	Profil Nida UA 75	75,00	3,50	2,29	24
114345	5907697605097	Profil Nida UA 75	75,00	4,00	2,29	24
114346	5907697605127	Profil Nida UA 100	100,00	3,00	2,64	24
114347	5907697605158	Profil Nida UA 100	100,00	3,50	2,64	24
114348	5907697605189	Profil Nida UA 100	100,00	4,00	2,64	24

Súvisiace výrobky



Uholník k profilom Nida UA



Skrutka Nida M8 FLAT HEAD



Samorezná skrutka FLAT HEAD



Navštívte našu stránku www.siniat.sk s inštruktážnymi filmami.

Profily Siniat
– profesionálne systémové riešenia

ZÁRUBŇOVÝ PROFIL Nida UAR ¹⁾

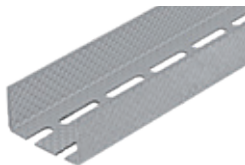

- ▶ Profil s nominálnou hrúbkou 1,75 mm a hlbokým vrúbkovaním, ktoré zaručuje mimoriadnu pevnosť. Používa sa hlavne pri spevňovaní zárubní.
- ▶ Vďaka vysokej nosnosti profilov Nida UAR, získavame trvanlivú a bezpečnú výstavbu. Tento prvok má menšiu hmotnosť a vysokú pevnosť, vďaka čomu sa perfektne hodí pre konštrukcie samonosných podhládov.

Symbol	EAN	Opis výrobku	Šírka [mm]	Štandardná dĺžka [bm]	Hmotnosť bm [kg]	Počet kusov v balení/ zväzku
114315	5907697605271	Profil Nida UAR 50	50,00	3,00	1,70	24
114485	5907697603918	Profil Nida UAR 50	50,00	3,60	1,70	24
114326	5907697605240	Profil Nida UAR 50	50,00	4,00	1,70	24
114331	5907697605219	Profil Nida UAR 75	75,00	3,00	2,06	24
114335	5907697605301	Profil Nida UAR 75	75,00	3,50	2,06	24
114336	5907697605332	Profil Nida UAR 75	75,00	4,00	2,06	24
114338	5907697605363	Profil Nida UAR 100	100,00	3,00	2,38	24
114341	5907697605394	Profil Nida UAR 100	100,00	3,50	2,38	24
114342	5907697605424	Profil Nida UAR 100	100,00	4,00	2,38	24

Súvisiace výrobky



Uholník k profilom Nida UA



Skrutka Nida M8 FLAT HEAD



Samorezná skrutka FLAT HEAD

OHYBNÝ PRIEČKOVÝ PROFIL Nida U

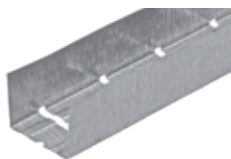

- ▶ Okrajový profil, ktorý sa používa v prípade zakrivených priečok. Vďaka špeciálnemu nárezu možno formovať oblúky s požadovaným polomerom. Je pripevnený k podlahe pomocou hmoždínok a tvorí základ pre montáž profilov C.
- ▶ Profily U bránia posunu profilov C v priečnom smere, vďaka čomu je konštrukcia steny správne usporiadaná.

Symbol	EAN	Opis výrobku	Šírka [mm]	Štandardná dĺžka [bm]	Hmotnosť bm [kg]	Počet kusov/ malý zväzok	Počet kusov/ veľký zväzok
4042414	5907697602683	Ohýbaný obvodový profil U 50	50,00	4,00	0,55	1	8
4042415	5907697602690	Ohýbaný obvodový profil U 75	75,00	4,00	0,67	1	8

Súvisiace výrobky



Profily Nida C



Akustická páska Nida



Hmoždinky Nida



Služba dekompletácie profilov Nida

Možnosť objednania iného počtu profilov Nida v rámci služby dekompletácie – pozri str. 9.



Tel. kontakt: +421 918 936 300



www.siniat.sk

OHYBNÝ STROPNÝ PROFIL Nida 7 × 57 mm ^{3) 5)}



- Profil určený na použitie v zakrivených závesných podhladoch. Umožňuje ľubovoľne formovať plochu podhľadu. I napriek svojej ohybnosti tvorí pevnú oporu pre profily Nida CD 60, v dôsledku čoho vzniká pevná a trvanlivá koštrukcia.

Symbol	EAN	Opis výrobku	Štandardná dĺžka [bm]	Hmotnosť bm [kg]	Počet kusov/malý zväzok	Počet kusov/veľký zväzok
4042524	5907697604168	Ohýbaný stropný profil 7 × 57 mm	4,00	0,72	1	10



Služba dekompletácie profilov Nida

Možnosť objednania iného počtu profilov Nida v rámci služby dekompletácie – pozri str. 9.

Súvisiace výrobky



Profily Nida CD 60



Nóniusový záves pre ohýbané profily



Krížová spojka Nida LK 60

KLOBÚKOVÝ PROFIL PK 15 × 48 mm



- Tento profil je určený na obkladanie stropov, stien a na výstavbu v podkrovi. Montuje sa priamo na plnú stenu alebo do stropu.
- Vďaka malej hrúbke (15 mm) je rozdiel medzi plnou stenou a povrchom dosky malý, čím významne šetríme priestor.

Symbol	EAN	Opis výrobku	Štandardná dĺžka [bm]	Hmotnosť bm [kg]	Počet kusov/malý zväzok	Počet kusov/veľký zväzok
4042413	5907697602676	Klobúkový profil 15 × 48 mm	3,00	0,38	1	10



Služba dekompletácie profilov Nida

Možnosť objednania iného počtu profilov Nida v rámci služby dekompletácie – pozri str. 9.

Súvisiace výrobky



Kotviace prvky Nida



SDK dosky Nida



Rýchloskrutky Nida



Navštívte našu stránku www.siniat.sk s inštruktážnymi filmami.

Profily Siniat
– profesionálne systémové riešenia

STROPNÝ PROFIL Nida MFCC50

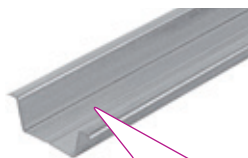

Nida MF
– na montáž podkonštrukcií
podhládou a podkrovi.
– montážny návod

SPOZNAJ FAKTY

na stránke
Siniat Nida



- ▶ Nosný profil pre dvojúrovňové krížové konštrukcie podhládov v tzv. „anglickom“ systéme s tuhou konštrukciou. Montuje sa na hlavný profil Nida MFPC44 pomocou skrutiek s podložkovou hlavou. Spojením hlavného profilu s nosným profilom vzniká pevná konštrukcia.
- ▶ Profil MFCC50 je podkladom pre sadrokartónové dosky Nida, ktoré sa k nemu pripevnia priamo pomocou rýchloskrutiek.

Symbol	EAN	Opis výrobku	Štandardná dĺžka [bm]	Hmotnosť bm [kg]	Počet kusov/ malý zväzok	Počet kusov/ veľký zväzok
90535	5026003083197	Profil Nida MFCC50	3,60	0,52	10	600

Súvisiace
výrobky



Profily Nida
MFCE26



Profily Nida
MFPC44



Profily Nida
MFC2330



Služba dekompletácie
profilov Nida

Možnosť objednania iného počtu profilov Nida v rámci služby dekompletácie – pozri str. 9.

HLAVNÝ PROFIL Nida MFPC44



- ▶ Hlavný profil pre dvojúrovňové krížové podhlády, v tzv. „anglickom“ systéme s tuhou konštrukciou. Spája sa pomocou skrutiek s podložkovou hlavou, určených pre stropné L profily. Spolu s nosným profilom tvorí konštrukciu, ktorá umožňuje montáž sadrokartónových dosiek. Dôležité je, že na spájanie hlavných a nosných profilov sa používajú len skrutky (bez dodatočných spojok), vďaka čomu získavame tuhý a pevný strop.

Symbol	EAN	Opis výrobku	Štandardná dĺžka [bm]	Hmotnosť bm [kg]	Počet kusov/ malý zväzok	Počet kusov/ veľký zväzok
90537	5026003083210	Profil Nida MFPC44	3,60	0,43	10	300

Súvisiace
výrobky



Profily Nida
MFCE26



Profily Nida
MFCC50



Profily Nida
MFC2330



Služba dekompletácie
profilov Nida

Možnosť objednania iného počtu profilov Nida v rámci služby dekompletácie – pozri str. 9.



Tel. kontakt: +421 918 936 300



www.siniat.sk

OBVODOVÝ PROFIL Nida MFCE26

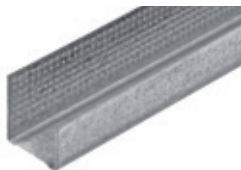

- ▶ Obvodový okrajový profil pre dvojúrovňové krížové podhlady, v tzv. „anglickom“ systéme s tuhou konštrukciou. Profil pripravený k stene je oporou pre dosky a má veľký význam pre správne vyrovnanie konštrukcie, pričom tvorí základ zároveň pre hlavné profily (umiestnené na okrajových profiloch) a nosné profily (umiestnené medzi stenami profilu).
- ▶ Pripavený k stene pomocou hmoždínok Nida je prvkom najsilnejšieho a najtuhšieho podhladu spomedzi všetkých systémových riešení, ktoré ponúka firma Siniat.

Symbol	EAN	Opis výrobku	Štandardná dĺžka [bm]	Hmotnosť bm [kg]	Počet kusov/malý zväzok	Počet kusov/veľký zväzok
90536	5026003083203	Profil Nida MFCE26	3,60	0,33	10	300



Služba dekompletácie profilov Nida

Možnosť objednania iného počtu profilov Nida v rámci služby dekompletácie – pozri str. 9.

Súvisiace výrobky



Profily Nida MFCE26



Profily Nida MFCE26



Profily Nida MFCE26

PROFIL Nida MFC2330



- ▶ Oceľový stropný L profil, ktorý tvorí záves pre dvojúrovňový krížový rošt, v tzv. „anglickom“ systéme s tuhou konštrukciou. Pri montáži je potrebné pozdĺžne narezať jednu stenu L profilu a ohnúť ju takým spôsobom, aby vznikla plocha pre stropný kliniec. Dolná časť profilu sa k hlavnému profilu MFCE26 priskrutkuje, vďaka čomu vzniká mimoriadne pevný, trvanlivý a tuhý záves.

Symbol	EAN	Opis výrobku	Štandardná dĺžka [bm]	Hmotnosť bm [kg]	Počet kusov/malý zväzok	Počet kusov/veľký zväzok
4042525	5907697604397	Profil Nida MFC2330	3,60	0,33	10	300



Služba dekompletácie profilov Nida

Možnosť objednania iného počtu profilov Nida v rámci služby dekompletácie – pozri str. 9.

Súvisiace výrobky



Profily Nida MFCE26



Profily Nida MFCE26



Profily Nida MFCE26



V prípade závesných podhládov v systéme MFC – bez požiarnej odolnosti – môžete použiť systémovú spojku NIDA MFC – pozri str. 91

Zistiť viac na stránke www.siniat.pl

Profily Siniat
– profesionálne systémové riešenia



nida Hydro

Profily určené na použitie v mokrom a vlhkom prostredí

Realizácia: Kúpele Maltaňskie, Poznaň



Tel. kontakt: +421 918 936 300



www.siniat.sk

PRIEČKOVÝ PROFIL Nida C Hydro C3 4)

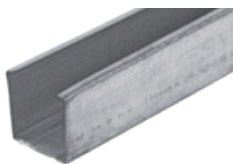

- Profil určený na výstavbu priečok, obkladov stien, závesných podhládov a obkladov inštalacyjnych šácht, je základným prvkom nosnej konštrukcie so šírkou 100 mm (v prípade jednoradových konštrukcií). Opláštenie zo SDK dosiek Nida, pripevnené k profilom C pomocou rýchloskrutiek, tvorí pevnú a tuhú konštrukciu so zárukou bezpečnosti. Profil má špeciálne otvory, ktoré slúžia na vedenie elektroinštalácie vo vnútri priečky.
- Vďaka silnejšej vrstve zinkovania profil možno montovať v prostredí s kategóriou korozívnosti C3.



Služba dekompletácie profilov Nida

Možnosť objednania iného počtu profilov Nida v rámci služby dekompletácie – pozri str. 9.

Symbol	EAN	Opis výrobku	Šírka [mm]	Štandardná dĺžka [bm]	Hmotnosť bm [kg]	Počet kusov/malý zväzok	Počet kusov/veľký zväzok
91124	5907697601099	Profil Nida C 50 Hydro C3	50,00	4,00	0,78	1	8
91130	5907697601259	Profil Nida C 75 Hydro C3	75,00	4,00	0,90	1	8
91118	5907697601242	Profil Nida C 100 Hydro C3	100,00	4,00	1,03	1	8

Súvisiace výrobky



PRIEČKOVÝ PROFIL Nida U Hydro C3 2)

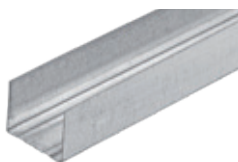

- Profil určený na výstavbu priečok, obkladov stien, závesných podhládov a obkladov inštalacyjnych šácht, je základným prvkom nosnej konštrukcie so šírkou 100 mm (v prípade jednoradových konštrukcií).
- Vďaka silnejšej vrstve zinkovania profil možno montovať v prostredí s kategóriou korozívnosti C3.



Služba dekompletácie profilov Nida

Možnosť objednania iného počtu profilov Nida v rámci služby dekompletácie – pozri str. 9.

Symbol	EAN	Opis výrobku	Šírka [mm]	Štandardná dĺžka [bm]	Hmotnosť bm [kg]	Počet kusov/malý zväzok	Počet kusov/veľký zväzok
91141	5907697602034	Profil Nida U 50 Hydro C3	50,00	4,00	0,61	1	8
91143	5907697602133	Profil Nida U 75 Hydro C3	75,00	4,00	0,78	1	8
91139	5907697602232	Profil Nida U 100 Hydro C3	100,00	4,00	0,91	1	8

Súvisiace výrobky



Navštívte našu stránku www.siniat.sk s inštruktážnymi filmami.

Profily Siniat
– profesionálne systémové riešenia

PRIEČKOVÝ PROFIL

Nida U Vysoký Hydro C3

NOVINKA



Vrstva zinkovania Z275



Vyššia nosnosť



Požiarna odolnosť



Odolnosť voči vlhkosti

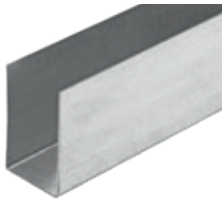

- Obvodový profil pre systémy využívajúce profil Nida C. Profil, ktorý je pripevnený pomocou hmoždiniek k podkladu, tvorí základ pre montáž profilov C. Profily U zabraňujú priečnemu posunu profilov C a zaručujú rovné usporiadanie konštrukcie priečky. Väčšia výška profilu a hrúbka plechu, z ktorého je vyrobený, zaručujú väčšiu pevnosť a vynikajúce statické parametre, obzvlášť vhodné pre montáž vysokých priečok.



Služba dekompletácie profilov Nida

Možnosť objednania iného počtu profilov Nida v rámci služby dekompletácie – pozri str. 9.

Symbol	EAN	Opis výrobku	Šírka [mm]	Štandardná dĺžka [bm]	Hmotnosť bm [kg]	Počet kusov/ malý zväzok	Počet kusov/ veľký zväzok
4076551	5907697604830	Profil Nida U 50/80 Vysoký Hydro C3	50,00	3,00	1,31	1	252
4076552	5907697604847	Profil Nida U 75/80 Vysoký Hydro C3	75,00	3,00	1,47	1	252
4076553	5907697604854	Profil Nida U 75/100 Vysoký Hydro C3	75,00	3,00	2,70	1	100
4076562	5907697604861	Profil Nida U 100/80 Vysoký Hydro C3	100,00	3,00	1,63	1	252
4076563	5907697604878	Profil Nida U 100/100 Vysoký Hydro C3	100,00	3,00	3,05	1	100
4076564	5907697604885	Profil Nida U 100/120 Vysoký Hydro C3	100,00	3,00	3,10	1	100
4076565	5907697604892	Profil Nida U 100/140 Vysoký Hydro C3	100,00	3,00	3,30	1	100
4076566	5907697604908	Profil Nida U 100/180 Vysoký Hydro C3	100,00	3,00	3,52	1	100

Súvisiace výrobky



Profil Nida C



Akustická páska Nida



Hmoždinky Nida

HLAVNÝ PROFIL

Nida CD 60 Hydro C3 2)



Vrstva zinkovania Z275



Vyššia nosnosť



Hrúbka 0,6 mm



Požiarna odolnosť



Odolnosť voči vlhkosti



- Tento profil je určený pre závesné podhlády, výstavbu v podkrovi, obklady nosných konštrukcií a ukotvené opláštenia stien. Vďaka svojej stavbe je vhodný na použitie s celým radom prvkov určených pre systémy suchej výstavby Nida. Vďaka tomu, že je vyhotovený z plechu s hrúbkou 0,6 mm, dosky možno montovať pomocou rýchloskrutiek Nida priamo do profilu.

- Vďaka silnejšej vrstve zinkovania profil možno použiť v prostredí s kategóriou korozívnosti C3.



Služba dekompletácie profilov Nida

Možnosť objednania iného počtu profilov Nida v rámci služby dekompletácie – pozri str. 9.

Symbol	EAN	Opis výrobku	Šírka [mm]	Štandardná dĺžka [bm]	Hmotnosť bm [kg]	Počet kusov/ malý zväzok	Počet kusov/ veľký zväzok
91134	5907697604069	Profil Nida CD 60 Hydro C3	60,00	4,00	0,61	1	8

Súvisiace výrobky



Profil Nida UD 27 Hydro C3



Príslušenstvo Nida Hydro C3



SDK doska Nida Hydro



Tel. kontakt: +421 918 936 300



www.siniat.sk

OBVODOVÝ PROFIL Nida UD 27 Hydro C3 ²⁾



Vrstva zinkovania Z275



Vyššia nosnosť



Hrúbka 0,6 mm



Požiarna odolnosť



Odolnosť voči vlhkosti



Služba dekompletácie profilov Nida

Možnosť objednania iného počtu profilov Nida v rámci služby dekompletácie – pozri str. 9.

- ▶ Obvodový profil je určený pre závesné podhľady, výstavbu v podkrovi a ukotvené opláštenia stien. Montuje sa priamo do steny – v systémoch závesných obkladov, alebo do stropu a podlahy – v systémoch obkladov stien. Je dôležitým prvkom pre správne umiestnenie a vyrovnanie profilov Nida CD 60 Hydro C3.
- ▶ Vďaka silnejšej vrstve zinkovania profil možno montovať v prostredí s kategóriou korozívnosti C3.

Symbol	EAN	Opis výrobku	Štandardná dĺžka [bm]	Hmotnosť bm [kg]	Počet kusov/malý zväzok	Počet kusov/veľký zväzok
91137	5907697603024	Profil Nida UD 27 Hydro C3	4,00	0,41	1	16

Súvisiace výrobky



Profil Nida CD 60 Hydro C3



Akustická páska Nida



Hmoždinky Nida

ZÁRUBŇOVÝ PROFIL Nida UA Hydro C3 ⁵⁾



Vrstva zinkovania Z275



Vyššia nosnosť



Požiarna odolnosť



Odolnosť voči vlhkosti



Služba dekompletácie profilov Nida

Možnosť objednania iného počtu profilov Nida v rámci služby dekompletácie – pozri str. 9.

- ▶ Profil s hrúbkou 2 mm, ktorý zaručuje mimoriadne vysokú pevnosť. Používa sa hlavne na spevňovanie zárubní.
- ▶ Vysoká nosnosť profilov UA zaručuje trvanlivú a bezpečnú výstavbu.
- ▶ Vďaka silnejšej vrstve zinkovania profil možno montovať v prostredí s kategóriou korozívnosti C3.

Symbol	EAN	Opis výrobku	Štandardná dĺžka [bm]	Hmotnosť bm [kg]	Počet kusov/malý zväzok	Počet kusov/veľký zväzok
137952	5907697604403	Profil Nida UA 50 Hydro C3	3,00	1,89	1	24
137953	5907697604410	Profil Nida UA 50 Hydro C3	4,00	1,89	1	24
137954	5907697604427	Profil Nida UA 75 Hydro C3	3,00	2,29	1	24
137955	5907697604434	Profil Nida UA 75 Hydro C3	4,00	2,29	1	24
137951	5907697604441	Profil Nida UA 100 Hydro C3	3,00	2,64	1	24
134166	5907697604458	Profil Nida UA 100 Hydro C3	4,00	2,64	1	24

Súvisiace výrobky



Uholník Nida k profilu UA Hydro C3



Skrutka Nida M8 FLAT HEAD



FLAT HEAD samorezná skrutka



Navštívte našu stránku www.siniat.sk s inštruktážnymi filmami.

Profily Siniat
– profesionálne systémové riešenia

PRIEČKOVÝ PROFIL Nida C Hydro C5 5)



Obojstranný nástrek



Vrstva zinkovania Z275



Vyššia nosnosť



Hrúbka 0,6 mm



Možnosť použitia v exteriéri



Požiarna odolnosť



Odolnosť voči vode



► Profil určený na výstavbu priečok, obkladov stien, závesných podhládov a obkladov inštaláčnych šacht, je základným prvkom nosnej konštrukcie. Opláštenie zo SDK dosiek Nida pripevnené pomocou rýchloskrutiek k profilom C, tvorí pevnú a tuhú konštrukciu s dlhodobou zárukou bezpečnosti. Profil má špeciálne otvory, ktoré slúžia na vedenie elektroinštalácie vo vnútri priečky. Je vyhotovený z plechu s nominálnou hrúbkou 0,6 mm.

► Vďaka silnejšej vrstve zinkovania a ochrannému náteru profil možno montovať v prostredí s kategóriou korozívnosti C5.



Služba dekompletácie profilov Nida

Možnosť objednania iného počtu profilov Nida v rámci služby dekompletácie – pozri str. 9.

Symbol	EAN	Opis výrobku	Šírka [mm]	Štandardná dĺžka [bm]	Hmotnosť bm [kg]	Počet kusov/ malý zväzok	Počet kusov/ veľký zväzok
4044347	5907697601617	Profil Nida C 50 Hydro C5	50,00	4,00	0,78	1	8
4044346	5907697601624	Profil Nida C 75 Hydro C5	75,00	4,00	0,90	1	8
4044345	5907697601631	Profil Nida C 100 Hydro C5	100,00	4,00	1,03	1	8

Súvisiace výrobky



Profil Nida U Hydro C5



SDK doska Nida Hydro



Rýchloskrutky Nida Hydro C5

PRIEČKOVÝ PROFIL Nida U Hydro C5 5)



Obojstranný nástrek



Vrstva zinkovania Z275



Vyššia nosnosť



Hrúbka 0,6 mm



Možnosť použitia v exteriéri



Požiarna odolnosť



Odolnosť voči vode



► Obvodový profil určený na výstavbu priečok, obkladov stien, závesných podhládov a obkladov inštaláčnych šacht a nosných konštrukcií stavieb. V systémoch zvislej výstavby sa pripevňuje k podlahe a stropu pomocou hmoždiniek – takto tvorí základ pre montáž profilov C. Profily U, ktoré zabraňujú priečnemu posunu profilov C, zaručujú rovné usporiadanie konštrukcie priečky. Je vyhotovený z plechu s nominálnou hrúbkou 0,6 mm.

► Vďaka silnejšej vrstve zinkovania a ochrannému náteru profil možno montovať v prostredí s kategóriou korozívnosti C5.



Služba dekompletácie profilov Nida

Možnosť objednania iného počtu profilov Nida v rámci služby dekompletácie – pozri str. 9.

Symbol	EAN	Opis výrobku	Šírka [mm]	Štandardná dĺžka [bm]	Hmotnosť bm [kg]	Počet kusov/ malý zväzok	Počet kusov/ veľký zväzok
4044344	5907697601648	Profil Nida U 50 Hydro C5	50,00	4,00	0,61	1	8
4044343	5907697601655	Profil Nida U 75 Hydro C5	75,00	4,00	0,78	1	8
4044342	5907697601662	Profil Nida U 100 Hydro C5	100,00	4,00	0,91	1	8

Súvisiace výrobky



Profil Nida C Hydro C5



SDK doska Nida Hydro



Rýchloskrutky Nida Hydro C5



Tel. kontakt: +421 918 936 300



www.siniat.sk

HLAVNÝ PROFIL Nida CD 60 Hydro C5 ⁵⁾

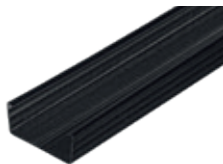

- ▶ Tento profil je určený pre závesné podhlady, výstavbu v podkrovi, obklady nosných konštrukcií a ukotvené opláštenia stien. Vďaka svojej stavbe je vhodný na použitie s celým radom prvkov určených pre systémy suchej výstavby Nida. Vyhotovený z plechu s hrúbkou 0,6 mm, umožňuje montáž dosiek priamo na profil pomocou rýchloskrutiek Nida. Je vyhotovený z plechu, s nominálnou hrúbkou 0,6 mm.
- ▶ Vďaka silnejšej vrstve zinkovania a ochrannému náteru profil možno montovať v prostredí s kategóriou korozívnosti C5.



Služba dekompletácie profilov Nida

Možnosť objednania iného počtu profilov Nida v rámci služby dekompletácie – pozri str. 9.

Symbol	EAN	Opis výrobku	Šírka [mm]	Štandardná dĺžka [bm]	Hmotnosť bm [kg]	Počet kusov/malý zväzok	Počet kusov/veľký zväzok
4042617	5907697601679	Profil Nida CD 60 Hydro C5	60,00	4,00	0,61	1	12

Súvisiace výrobky



Profil Nida UD 27 Hydro C5



Príslušenstvo Nida Hydro C5



SDK doska Nida Hydro

OBVODOVÝ PROFIL Nida UD 27 Hydro C5 ⁵⁾



- ▶ Obvodový profil je určený pre závesné podhlady, výstavbu v podkrovi a ukotvené opláštenia stien. Montuje sa priamo do steny – v systémoch závesných obkladov, alebo do stropu a podlahy – v systémoch obkladov stien. Je dôležitým prvkom pre správne umiestnenie a vyrovnanie profilov Nida CD 60 Hydro C5. Je vyhotovený z plechu, s nominálnou hrúbkou 0,6 mm.
- ▶ Vďaka silnejšej vrstve zinkovania a ochrannému náteru profil možno montovať v prostredí s kategóriou korozívnosti C5.



Služba dekompletácie profilov Nida

Možnosť objednania iného počtu profilov Nida v rámci služby dekompletácie – pozri str. 9.

Symbol	EAN	Opis výrobku	Štandardná dĺžka [bm]	Hmotnosť bm [kg]	Počet kusov/malý zväzok	Počet kusov/veľký zväzok
4053844	5907697601693	Profil Nida UD 27 Hydro C5	3,00	0,41	1	16

Súvisiace výrobky



Profil Nida CD 60 Hydro C5



Akustická páska Nida



Hmoždinky Nida



Navštívte našu stránku www.siniat.sk s inštruktážnymi filmami.

Profily Siniat
– profesionálne systémové riešenia

ZÁRUBŇOVÝ PROFIL Nida UA Hydro C5 ⁵⁾



Obojstranný
nástriek



Vrstva
zinkovania
Z275



Vyššia
nosnosť



Možnosť použiť
v exteriéri



Požiarna
odolnosť



Odolnosť voči
vode



▶ Profil s hrúbkou 2 mm, ktorý zaručuje mimoriadne vysokú pevnosť. Používa sa hlavne na spevňovanie zárubní. Vysoká nosnosť profilov UA zaručuje trvanlivú a bezpečnú výstavbu.

▶ Vďaka silnejšej vrstve zinkovania a ochrannému náteru profil možno montovať v prostredí s kategóriou korozívnosti C5.



Služba dekompletácie
profilov Nida

Možnosť objednania iného počtu profilov Nida v rámci služby dekompletácie – pozri str. 9.

Symbol	EAN	Opis výrobku	Štandardná dĺžka [bm]	Hmotnosť bm [kg]	Počet kusov/ malý zväzok	Počet kusov/ veľký zväzok
4044332	5907697601761	Profil Nida UA 50 Hydro C5	3,00	1,89	1	4
4044333	5907697601778	Profil Nida UA 50 Hydro C5	4,00	1,89	1	4
4044339	5907697601785	Profil Nida UA 75 Hydro C5	3,00	2,29	1	4
4044338	5907697601792	Profil Nida UA 75 Hydro C5	4,00	2,29	1	4
4044335	5907697601808	Profil Nida UA 100 Hydro C5	3,00	2,64	1	4
4044334	5907697601815	Profil Nida UA 100 Hydro C5	4,00	2,64	1	4

Súvisiace
výrobky



Uholník k profilom
Nida UA Hydro C5



Skrutka Nida M8
FLAT HEAD



Samorezná
skrutka FLAT
HEAD Hydro C5

Poznámky

- ¹⁾ Je možné dodať profily rôznej dĺžky. Čas realizácie objednávky sa určí individuálne.
- ²⁾ Čas realizácie objednávky – sa určí individuálne.
- ³⁾ Výrobok len na špeciálnu objednávku.
- ⁴⁾ Je možné dodať profily rôznej dĺžky, minimálna veľkosť objednávky – 800 bm. Čas realizácie objednávky sa určí individuálne..
- ⁵⁾ Výrobky sú dostupné len na špeciálnu objednávku. Minimálna objednávka – 1 malý zväzok / 1 zväzok. Čas realizácie objednávky sa určí individuálne.



Tel. kontakt: +421 918 936 300



www.siniat.sk



PROFILY



siniat

siniat

AKCESORIA MONTAŻOWE DO PROFILI HIDRO CS

siniat

AKCESORIA MONTAŻOWE DO PROFILI HIDRO CS

siniat

Shaping the way people build

AKCESORIA MONTAŻOWE DO PROFILI HIDRO CS

siniat

Shaping the way people build

AKCESORIA MONTAŻOWE DO PROFILI HIDRO CS

siniat

AKCESORIA MONTAŻOWE DO PROFILI HIDRO CS

siniat

Shaping the way people build

AKCESORIA MONTAŻOWE DO PROFILI HIDRO CS

CS - Siniat s.p.a. ul. E. Żwirki i Wigury 113, 01-651 Warszawa, tel. 22 639 10 00, www.siniat.pl

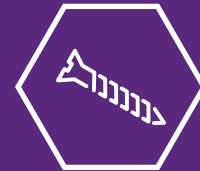

Príslušenstvo

Systémové príslušenstvo Nida je široký výber výrobkov slúžiacich na komplexnú realizáciu stavebných prác a finálnu úpravu v systémoch suchej výstavby. Okrem najbežnejších riešení nájdete v našej ponuke tiež vysoko špecializované produkty určené pre neštandardné a mimoriadne náročné návrhy. Naše výrobky sú vyhotovené z plechu s hrúbkou minimálne 1 mm, vďaka čomu sa vyznačujú vysokým parametrom nosnosti. Siniat je jediný výrobca na trhu, ktorý ponúka systémové príslušenstvo vo všetkých koróznych triedach C1-C2, C3 a C5.

Dávame prednosť komplexným riešeniam.



Realizácia: Eurocentrum, Varšava

► Prečo je výber montážneho príslušenstva taký dôležitý?

Kvalita podkonštrukcií pre suchú výstavbu v systémoch SINIAT garantuje nie len zodpovedajúcu kvalitu profilov, ale taktiež použitého príslušenstva ako napr: závesy priame, nóniusové, spojky... všetky montážne prvky.

Podkonštrukcie pre kotvenie SDK dosiek na strop a steny zodpovedajú za prenášanie hluku, vibrácií, alebo zabezpečenie protipožiarnej odolnosti.

Preto je pri výbere príslušenstva pre suchú výstavbu najdôležitejšie overiť nosnosť celého systému a nie len jednotlivých montážnych prvkov. Je nutné vybrať systém, ktorý má technickú špecifikáciu označujúcu všetky technické detaily - ohľadom zaťaženia , ktoré môžete dosiahnuť na štvorcový meter a nie len na jednotlivý záves alebo spojovací materiál.

Použitie lacnejších nesystémových alternatív nesie riziko ako pre zákazníka, tak aj pre realizačnú firmu!

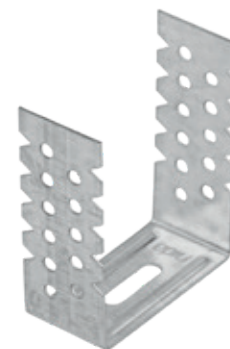

Tel. kontakt: +421 918 936 300



www.siniat.sk

Príslušenstvo musí byť vyrobené z materiálov najvyššej kvality, aby mohlo splniť všetky potrebné parametre požadované pre celý systém konštrukcie. Zámena týchto prvkov negarantuje technické riešenie systému a môže viesť k technickým, ako aj právnym problémom. Podľa platných noriem musia byť vyhotovené z pozinkovaného plechu s minimálnou hrúbkou 1 mm.

Nepoužívanie príslušenstva systému Nida od spoločnosti SINIAT je pre dodávateľov sádkokartónu, realizačné firmy, ako i ich zákazníkov veľké riziko, nakoľko rôzne náhrady nie sú certifikované v našich systémoch.

Pri kúpe príslušenstva by ste si mali skontrolovať, či či je vyrobené z pozinkovaného plechu typu DX51 a či je chránené proti korózii pozinkovaním najmenej 100 g/m² (jednostranná 8 µm). To vám dáva dlhodobú záruku ochrany ocele pri

náročnejších aplikáciách vo vlhkom prostredí – ako je bazén alebo SPA – odporúčame používať príslušenstvo s pozinkovaním najmenej 100 g/m² (jedna strana 19 µm) – v triede korozivity C3.

Optimálne parametre poskytujú kontrolu príslušenstva v našich systémoch – označených CE - kompletne systémy (systémové riešenia) v zhode s Európskou normou o stavebných produktoch CPR (Construction Products Regulation). Stojí za zmienku, že Siniat ako prvý zaviedol na trh takéto riešenia pre zabezpečenie najvyššej kvality. Príslušenstvo by malo byť označené aj logom výrobcu. V prípade príslušenstva k systému Nida SINIAT garantujeme, že boli vyrobené podľa príslušných noriem a podstúpili prísne kontroly kvality. Vyrobené boli z najkvalitnejšej ocele dodávanej výhradne od renomovaných európskych výrobcov.

Realizácia: Vila Lazurowa



System správneho spájania noniusových závesov vďaka priečnému klinu Nida PWN

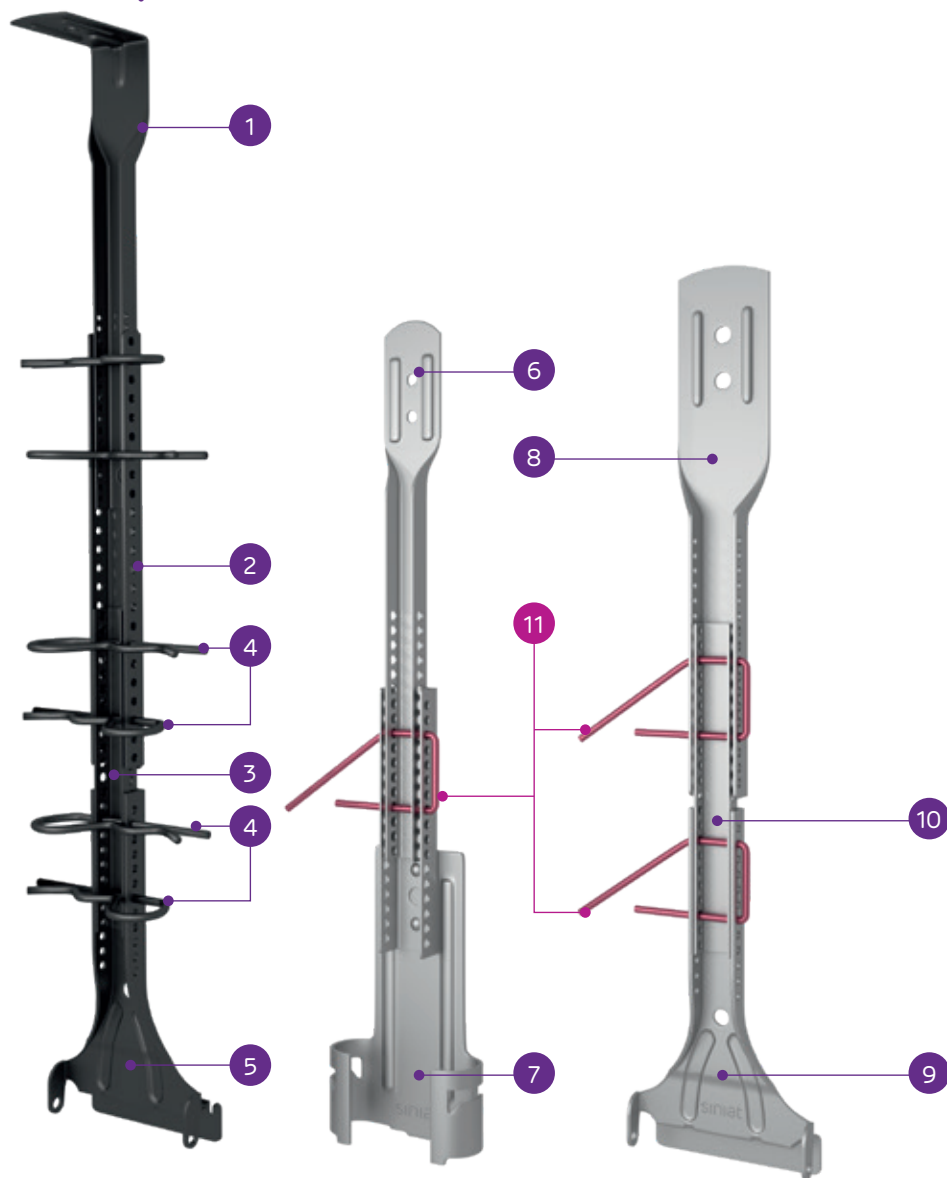

1	Horný záves noniusa Nida WGN 20 alebo WGN 30 Hydro C5	5	Noniusový dolný vešiak spevnený Hydro C5
2	Predĺženie nóniusa Nida PN Hydro C5	6	Horný záves noniusa Nida WGN 20 alebo WGN 30 (aj vo verzii Hydro C3)
3	Predĺženie nóniusa Nida PN Hydro C5	7	Záves upevnený otočne s noniusom Nida WON 60 (aj vo verzii Hydro C3)
4	Priečný klin závesu noniusa Nida PWN Hydro C5	8	Horný záves noniusa Nida WGN Uni (aj vo verzii Hydro C3)

Inovatívny, zjednodušený systém spájania noniusových závesov vďaka priečnemu klinu noniusa Siniat FAST-PIN®

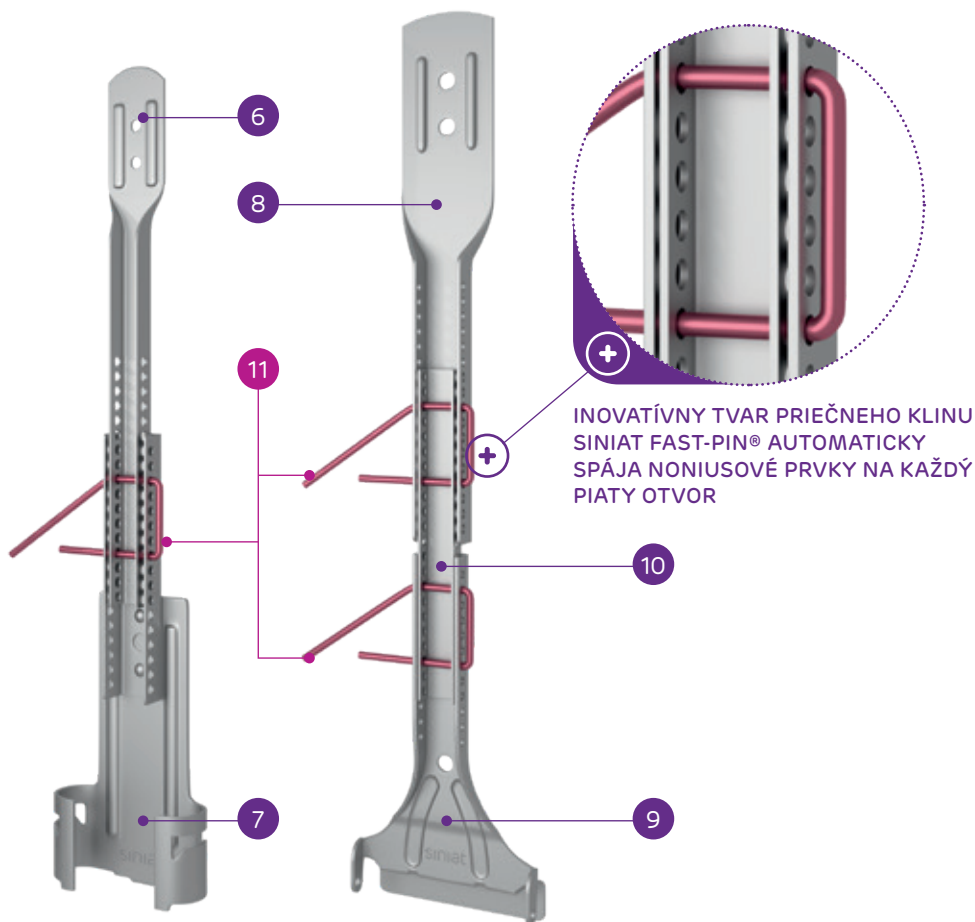

INOVATÍVNY TVAR PRIEČNEHO KLINU SINIAT FAST-PIN® AUTOMATICKY SPÁJA NONIUSOVÉ PRVKY NA KAŽDÝ PIATY OTVOR

Výhody Siniat FAST-PIN®:

- Podstatne jednoduchšia montáž noniusových závesov,
- Redukcia množstva priečných klinov na jeden spoj o 50 %,
- Úspora času potrebného na vyrovnávanie stropných konštrukcií o min. 60 %.

9	Vrchný nóniusový záves
10	Predĺženie nóniusa Nida PN
11	Závlačka k nóniusovému závesu Siniat FAST-PIN®

MONTÁŽNY NÁVOD

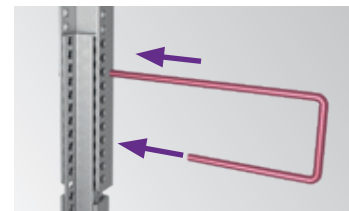

1. Nový typ priečného klinu Siniat FAST-PIN® dokáže jednoduchým spôsobom vytvoriť bezpečné spojenie noniusových závesov – jeden kus priečného klinu Siniat FAST-PIN® tak dokáže nahradíť dva kusy štandardných priečných klinov.

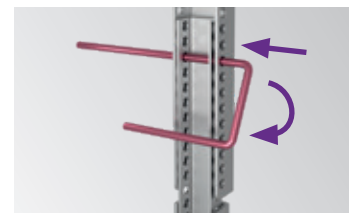

2. Vo fáze vyrovnávania stropných konštrukcií používate len dlhší kolík, čo podstatne uľahčuje viacnásobné spájanie a odpájanie noniusových prvkov.



3. Po ukončení vyrovnávania podkonštrukcie postačí vykonať len jeden pohyb, ktorý zaistí bezpečné spojenie noniusov (každý 5. otvor).

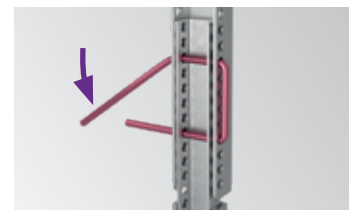

4. Pre ukončenie procesu regulácie sklonu stropu je potrebné horné priečne klíny Siniat FAST-PIN® ohnúť smerom nadol. Táto jednoduchá činnosť zabezpečí spoj pred nekontrolovaným pohybom priečných klinov.

PRIAMY ZÁVES Nida ES 60



Hrúbka 1 mm



- Základný prvok na pripevňovanie ocelevej konštrukcie Nida CD 60 k drevenej konštrukcii, napr. ku konštrukcii strechy, ako aj k plným stenám a stropom.
- Prvok systému obkladov stien, stropov alebo výstavby v podkrovi. Umožňuje odsadiť celok zo SDK dosiek od povrchu stropu alebo steny.
- Spĺňa požiadavky na protipožiarnu ochranu.

Symbol	EAN	Opis výrobku	Počet kusov v balení
4042377	5907697602621	Priamy záves Nida ES 60/75 ohnutý	100
4042375	5907697602607	Priamy záves Nida ES 60/125 ohnutý	100
4042378	5907697602638	Priamy záves Nida ES 60/75 plochý	100
4042376	5907697602614	Priamy záves Nida ES 60/125 plochý	100
4055373	5907697637036	Priamy záves Nida ES 60/200 plochý	100
4055376	5907697637043	Priamy záves Nida ES 60/250 plochý	100
4055377	5907697637050	Priamy záves Nida ES 60/300 plochý	100

Súvisiace výrobky



Profil Nida CD 60



Samorezná skrutka FLAT HEAD



Kotviace prvky

NASTAVITELNÝ ZÁVES Nida EL 60



Hrúbka 1 mm



- Nastaviteľný záves na pripevňovanie ocelevej konštrukcie Nida CD 60 k drevenej konštrukcii, napr. ku konštrukcii strechy, ako aj k plným stenám a stropom.
- Prvok systému obkladov stien, stropov alebo výstavby v podkrovi.
- Špeciálne prehnutia na bočných stranách prvku zaručujú jeho vyššiu konštrukčnú pevnosť a pružnosť. Použitím závesu možno celok zo SDK dosiek odsadiť od povrchu stropu alebo steny.
- Spĺňa požiadavky na protipožiarnu ochranu.

Symbol	EAN	Opis výrobku	Počet kusov v balení
4042537	5907697602584	Záves Nida EL 60/40	100
4042538	5907697602591	Záves Nida EL 60/70	100
4042536	5907697602577	Záves Nida EL 60/100	100

Súvisiace výrobky



Profil Nida CD 60



Samorezná skrutka FLAT HEAD



Kotviace prvky



Tel. kontakt: +421 918 936 300



www.siniat.sk

KROKVOVÝ RÝCHLOZÁVES Nida WP 60



Hrúbka 1 mm



- ▶ Prvok určený na pripevnenie ocelevej konštrukcie Nida CD 60 k drevenej konštrukcii strechy alebo dreveným stĺpom a trámom.
- ▶ Používa sa v systémoch výstavby v podkrovi, obkladov stien a stropov stavieb s drevenou konštrukciou. Dodatočným uľahčením je špeciálne navrhnutý stabilizačný otvor, ktorý umožňuje veľmi presne vyrovať profily Nida CD 60.
- ▶ Spĺňa požiadavky na protipožiarnu ochranu.

Symbol	EAN	Opis výrobku	Počet kusov v balení
4042394	5907697638286	Krokový rýchlozáves Nida WP 60 180	100
4043170	5907697638262	Krokový rýchlozáves Nida WP 60 250	100

Súvisiace výrobky



Skrutky do dreva



Profil Nida CD 60

PEROVÝ RÝCHLOZÁVES Nida WO 60



Hrúbka 1 mm



- ▶ Perový rýchlozáves, určený na výstavbu podhľadových konštrukcií z ocelových profilov Nida C 60.
- ▶ Skladá sa z ocelového otočného prvku (montážne hniezdo určené pre profily CD 60) a pera na zamontovanie pripevňovacieho drôtu Nida.

Symbol	EAN	Opis výrobku	Počet kusov v balení
4042398	5907697638279	Perový rýchlozáves Nida WO 60	100

Súvisiace výrobky



Pripevňovací drôt Nida



Profil Nida CD 60

Ako vybrať správne príslušenstvo?

SPoznAJ FAKTY

na stránke
Siniat Nida

► Pripevňovací drôt Nida



- Ocelový drôt hrúbky 4 mm na pripevňovanie závesov Nida v systémoch závesných podhládov.
- Prvok je kompatibilný so systémovými perovými závesmi Nida WO 60 a závesom Thermanex. V prípade väčšej výšky zavesenia sa k dvojperovému závesu Nida SWD používajú ploché systémové perá, ktoré zaručujú bezpečné spojenie dvoch pripevňovacích drôtov.

Symbol	EAN	Opis výrobku	Typ	Počet kusov v balení
4042389	5907697633786	Pripevňovací drôt Nida	150/250	100
4042390	5907697633816	Pripevňovací drôt Nida	150/500	100
4042387	5907697633250	Pripevňovací drôt Nida	150/1000	100
4042388	5907697638255	Pripevňovací drôt Nida	150/1500	100

Súvisiace výrobky



Kotviace prvky



Perový rýchlozáves Nida WO 60



Dvojpero na záves Nida SWD

► Pripevňovací drôt Nida zahnutý



- Pripevňovací drôt hrúbky 4 mm od výroby zahnutý pod uhlom 90 stupňov (pripravený na montáž) na pripevňovanie závesov Nida v systémoch závesných podhládov.
- Prvok je kompatibilný so systémovými perovými závesmi Nida WO 60 a závesom Thermanex. V prípade väčšej výšky zavesenia sa k dvojperovému závesu Nida SWD používajú ploché systémové perá, ktoré zaručujú bezpečné spojenie dvoch pripevňovacích drôtov.

Symbol	EAN	Opis výrobku	Typ	Počet kusov v balení
4069206	5907697638682	Pripevňovací drôt Nida	150/250	100
4069207	5907697638668	Pripevňovací drôt Nida	150/500	100
4069208	5907697638644	Pripevňovací drôt Nida	150/1000	100
4069210	5907697638620	Pripevňovací drôt Nida	150/1500	100

Súvisiace výrobky



Kotviace prvky



Perový rýchlozáves Nida WO 60



Dvojpero na záves Nida SWD



Tel. kontakt: +421 918 936 300



www.siniat.sk

Dvojité pero k závesu Nida SWD



- Pružný ocelový prvok, ktorý umožňuje bezpečne spojiť dva závesné drôty, čím sa zväčší výška zavesenia sadrokartónového podhľadu.

Symbol	EAN	Opis výrobku	Počet kusov v balení
4062973	5907697638033	Dvojpero na záves Nida SWD	50
4042393	5907697602430	Dvojpero na záves Nida SWD	200

Súvisiace výrobky



Pripeňovací drôt Nida

VRCHNÝ NÓNIUSOVÝ ZÁVES Nida WGN Uni



- Vrchný diel nóniusa, pomocou ktorého získame najväčšiu možnú výšku zavesenia podhľadu spomedzi všetkých, ktoré ponúka Siniat. Ukotvený do stropu je pevným a silným závesom pre celý podhľad. Šírka nóniusa je 16 mm, vďaka čomu sa môže použiť spolu s predĺžením nóniusa (14 mm).
- Spojením predĺženia nóniusa so štvorbodovým závesom Nida WON 60 vzniká záves pre závesný podhľad s plne nastaviteľnou výškou zavesenia. Na spájanie prvkov v nóniusovom závese sa používajú závlačky nóniusového závesu Nida PWN, pričom na každé spojenie sa použijú dve závlačky. Takto vyhotovené zavesenie znamená pevné a trvanlivé spojenie stropu s podhľadom v rámci širokého výberu výrobkov značky Siniat.
- Spĺňa požiadavky na protipožiarnu ochranu.

Symbol	EAN	Opis výrobku	Počet kusov v balení
4042397	5907697602461	Záves Nida WGN Uni	40

Súvisiace výrobky



Predĺženie nóniusa Nida PN



Závlačka k závesu Siniat FAST-PIN®



Kotviace prvky

VRCHNÝ NÓNIUSOVÝ ZÁVES Nida WGN 20, WGN 30



Hrúbka 1 mm



- Vrchný diel nóniusového závesu. Ukotvený do stropu tvorí pevný a silný záves pre celý podhľad. Vďaka plne nastaviteľnej výške v smere pozdĺžnej osi nóniusa je rozsah výšky zavesenia tohto závesu od 160 mm do 280 mm v prípade Nida WGN 20 a od 260 mm do 380 mm v prípade Nida WGN 30.
- Nevyhnutným prvkom nóniusovej sady je štvorbodový záves Nida WON 60, s ktorým sa spája vrchný záves pomocou dvoch závlačiek k nóniusovému závesu Nida PWN. Takto vyhotovený záves je najsilnejším a najpevnejším spojením stropu s podhľadom zo všetkých výrobkov značky Siniat.
- Spĺňa požiadavky na protipožiarnu ochranu.

Symbol	EAN	Opis výrobku	Typ	Počet kusov v balení
4042395	5907697602447	Záves Nida WGN 20	20 cm	40
4042396	5907697602454	Záves Nida WGN 30	30 cm	40

Súvisiace výrobky



Štvorbodový záves nónius Nida WON 60



Závlačka k závesu Siniat FAST-PIN®



Kotviace prvky

Spodný nóniusový záves



Vyššia nosnosť



Hrúbka 1 mm



- Spevnená spodná časť nóniusa je určená na výstavbu podhľadových konštrukcií z oceľových profilov Nida CD 60.
- Prvok sa skladá z oceľovej časti (montážne hniezdo k profilom CD 60) a nóniusovej časti na spájanie s vrchným závesom. Špeciálna stavba závesu umožňuje mechanicky spájať záves s nosným profilom CD 60, čím získame vyššiu nosnosť stropnej konštrukcie.
- Spĺňa požiadavky na protipožiarnu ochranu.

Symbol	EAN	Opis výrobku	Počet kusov v balení
4055378	5907697637029	Spevnená spodná časť nóniusa	100

Súvisiace výrobky



Vrchný nóniusový záves Nida WGN Uni



Závlačka k závesu Siniat FAST-PIN®



Predĺženie nóniusa Nida PN



Tel. kontakt: +421 918 936 300



www.siniat.sk

ŠTVORBODOVÝ ZÁVES NÓNIUS Nida WON 60



Hrúbka 1 mm



- ▶ Štvorbodový záves nónius je určený na výstavbu podhľadových konštrukcií z ocelových profilov Nida CD 60.
- ▶ Prvok sa skladá z ocelevej otočnej časti (montážne hniezdo k profilom CD 60) a nóniusového prvku, ktorý sa spája s vrchným závesom.
- ▶ Spĺňa požiadavky na protipožiarnu ochranu.

Symbol	EAN	Opis výrobku	Počet kusov v balení
4062975	5907697638019	Štvorbodový záves nónius Nida WON 60	100

Súvisiace výrobky



Vrchný nóniusový záves Nida WGN 20



Závlačka k závesu Siniat FAST-PIN®



Profil Nida CD 60

PREDLŽENIE NÓNIUSA Nida PN



Hrúbka 1 mm



- ▶ Vďaka tomuto prvku je možné plne nastaviť a výrazne zväčšiť vzdialenosť medzi stropom a podhľadom zaveseným na nóniusovom závese. Používa sa spolu s univerzálnym vrchným dielom nóniusa a štvorbodovým závesom nóniusa.
- ▶ Štandardná dĺžka predĺženia je 3 m, avšak môže sa spojiť s ďalším predĺžením pomocou spojky k predĺženiu nóniusového závesu Nida LPN. Vďaka tomuto riešeniu získavame plne nastaviteľnú výšku zavesenia v smere pozdĺžnej osi nóniusa. Na spájanie jednotlivých častí slúžia závlačky k nóniusovému závesu Siniat FAST-PIN.
- ▶ Spĺňa požiadavky na protipožiarnu ochranu.

Symbol	EAN	Opis výrobku	Počet kusov v balení
4042391	5907697602423	Predĺženie nóniusa Nida PN	20

Súvisiace výrobky



Závlačka k závesu Siniat FAST-PIN®



Štvorbodový záves nónius Nida WON 60



Spojka k predĺženiu nóniusa Nida LPN

SPOJKA K PREDĹŽENIU NÓNIUSA Nida LPN, 16/90 mm



- Slúži na spájanie dvoch predĺžení nóniusa Nida PN.
- Prvok je určený pre závesné podhlady v systémoch založených na univerzálnom nóniusovom závese. Spojka je široká 16 mm a dlhá 90 mm.
- Spĺňa požiadavky na protipožiarnu ochranu.

Symbol	EAN	Opis výrobku	Počet kusov v balení
4063010	5907697638057	Spojka k predĺženiu nóniusa Nida LPN	20
4042383	5907697602393	Spojka k predĺženiu nóniusa Nida LPN	100

Ako vybrať správne príslušenstvo?

**SPOZNAJ
FAKTY**

na stránke
Siniat Nida



Súvisiace
výrobky



Predĺženie nóniusa
Nida PN



Závlačka
k nóniusovému
závesu Siniat
FAST-PIN®



Štvorbodový
záves nónius
Nida WON 60

ZÁVLAČKA K NÓNIUSOVÉMU ZÁVESU Siniat FAST-PIN®



Odolnosť voči
vlhkosti



Požiarna
odolnosť



Hrúbka 2,5 mm



- Špeciálna závlačka na tvorbu pevných spojov v závesoch nóniusového typu (kompatibilný so všetkými typmi závesov).
- Produkt spĺňa požiadavky kategórie korozivity C1-C2 a C3.
- Spĺňa požiadavky protipožiarnej ochrany.
- Redukuje čas montáže nóniusového systému o 50 %.
- Viacvrstvé zabezpečenie proti korózii – jednoduchá identifikácia originality produktu vďaka použitiu špeciálnej farby.

Symbol	EAN	Opis výrobku	Počet kusov v balení
4066502	5907697638354	Závlačka k nóniusovému závesu Siniat FAST-PIN®	100

Súvisiace
výrobky



Spodný
nóniusový záves



Štvorbodový
záves nónius
Nida WON 60



Vrchný
nóniusový záves
Nida WGN Uni



Tel. kontakt: +421 918 936 300



www.siniat.sk

POZDÍŽNA SPOJKA Nida LW 60



- Prvok určený na pozdĺžne spájanie dvoch profilov Nida CD 60.
- Používa sa v systémoch závesných podhládov a výstavby podkroví.
- V prípade konštrukcií s väčšou ako nominálnou dĺžkou profilu zaručuje pozdĺžna spojka pevný spoj dvoch profilov v smere ich pozdĺžnej osi a zaisťuje bezpečnosť celej konštrukcie. V polovici spojky je výčnelok, ktorý zamedzuje riziko nesprávneho umiestnenia spojky v profile Nida CD 60. Profily sa odporúča spájať mechanicky so spojkou pomocou 2 mm skrutiek do plechu Nida.
- Spĺňa požiadavky na protipožiarnu ochranu.

Symbol	EAN	Opis výrobku	Počet kusov v balení
4042386	5907697638248	Pozdĺžna spojka Nida LW 60	100

Súvisiace výrobky



Profil Nida C



Samorezná skrutka
FLAT HEAD

PRÍSLUŠENSTVO

KRÍŽOVÁ SPOJKA Siniat LK 60

NOVINKA



Hrúbka 1 mm



- Tento prvok slúži na spájanie dvoch na seba kolmých oceľových profilov Nida CD 60 (hlavný a nosný) v systémoch závesných podhládov s dvojúrovňovým krížovým roštom a systémoch výstavby v podkroví. Odporúča sa tiež pre priamu montáž do stropu v prípade, ak konštrukciu nie je potrebné vyrovnávať, alebo v systéme „strop pod stropom“.
- Spĺňa požiadavky na protipožiarnu ochranu.

Symbol	EAN	Opis výrobku	Počet kusov v balení
4042382	5907697638231	Krížová spojka Siniat LK 60	100

Súvisiace výrobky



Profil Nida CD 60

JEDNOÚROVŇOVÁ PRIEČNA JEDNOSTRANNÁ SPOJKA Nida LPJ 60



- Tento prvok slúži na spájanie dvoch na seba kolmých profilov Nida CD 60 v systémoch závesných podhládov s jednoúrovňovým krížovým roštom.
- Hlavnou výhodou použitia tohto typu podhládov je menšia výška výstavby. Spojka je vybavená otvorom, pomocou ktorého možno tento prvok spojiť s hlavným profilom Nida CD 60 pre dodatočné spevnenie.
- Spĺňa požiadavky na protipožiarnu ochranu.

Symbol	EAN	Opis výrobku	Počet kusov v balení
4042384	5907697602409	Jednoúrovňová jednostranná spojka Nida LPJ 60	100

Súvisiace výrobky



Profil Nida CD 60

JEDNOÚROVŇOVÁ PRIEČNA SPOJKA Nida LPP 60



- Tento prvok slúži na spájanie kolmo usporiadaných profilov Nida CD 60 v jednoúrovňových krížových roštach závesných podhládov. Hlavnou výhodou použitia tohto typu podhládov je menšia výška výstavby.
- Prvok je vybavený montážnymi otvormi na spájanie pomocou skrutiek do plechu, vďaka čomu získavame pevnejšiu a bezpečnejšiu konštrukciu.
- Spĺňa požiadavky na protipožiarnu ochranu.

Symbol	EAN	Opis výrobku	Počet kusov v balení
4042385	5907697602416	Jednoúrovňová priečna spojka Nida LPP 60	24

Súvisiace výrobky



Profil Nida CD 60



Samorezná skrutka FLAT HEAD



Tel. kontakt: +421 918 936 300



www.siniat.sk

PRIAMY ZÁVES Nida ES 60 AKU

Zvuková
izolácia

Hrúbka 1 mm



- ▶ Základný prvok na pripevnenie ocelej konštrukcie Nida CD 60 k drevenej konštrukcii, napr. ku konštrukcii strechy, ako aj k plným stenám a stropom.
- ▶ Špeciálna stavba a elastomérová vložka eliminujú všetky vibrácie stropu, ktoré súvisia s neželanými zvukmi.
- ▶ Prvok systému obkladov stien, stropov alebo výstavby v podkrovi. Umožňuje odsadiť celok zo SDK dosiek o 75 mm od povrchu stropu alebo steny
- ▶ Splna požiadavky na protipožiarnu ochranu.

Symbol	EAN	Opis výrobku	Počet kusov v balení
4043164	5907697652435	Priamy záves Nida ES 60 AKU	100

Súvisiace
výrobkyProfil Nida
CD 60Samorezná
skrutka
FLAT HEAD

Kotviace prvky

ZÁVES DO TRAPÉZOVÉHO PLECHU

Nida WBT Hydro C5 NOVINKA



Hrúbka 1 mm



- ▶ Záves slúži na tvorbu pevných spojov medzi trapézovým plechom a vrchným nóniusovým závesom.
- ▶ Špeciálne navrhnutý upevňovací prvok, ktorý umožňuje jednoduchú a rýchlu montáž závesu do trapézového plechu do otvoru s priemerom 7 mm.
- ▶ Použitie pružinovej ocele s hrúbkou 1 mm pri výrobe zaručuje bezpečné pripevnenie závesu aj pri vysokom zaťažení.
- ▶ Môže sa používať v protipožiarnych systémoch.

Symbol	EAN	Opis výrobku	Počet kusov v balení
4076851	5907697604953	Záves do trapézového plechu Nida WBT Hydro C5	50

Súvisiace
výrobkyVrchný
nóniusový záves
Nida WGN UniZávlačka
k nóniusovému
závesu Siniat
FAST-PIN®Spodný
nóniusový záves

KLIP K OCEĽOVÝM KONŠTRUKCIÁM Nida KKS Hydro C5

NOVINKA

 Možnosť použiť
v exteriéri

 Odolnosť voči
vode

Hrúbka 1 mm



- ▶ Klip slúži na tvorbu spojov medzi nosnou oceľovou konštrukciou a vrchným nóniusovým závesom.
- ▶ Klip je k dispozícii v štyroch rôznych variantoch v závislosti od hrúbky prvku oceľovej konštrukcie.
- ▶ Pružinová oceľ a ostré kotviace prvky zaručujú bezpečné pripevnenie závesu k oceľovej konštrukcii bez rizika uvoľnenia.
- ▶ Jednoduchá montáž si nevyžaduje mechanické zasahovanie do konštrukčných prvkov.
- ▶ Môže sa používať v protipožiarnych systémoch.

Symbol	EAN	Opis výrobku	Počet kusov v balení
4076847	5907697604915	Klip k oceľovým konštrukciám Nida KKS Hydro C5 01 (2,0-3,0 mm)	50
4076848	5907697604922	Klip k oceľovým konštrukciám Nida KKS Hydro C5 02 (3,0-8,0 mm)	50
4076849	5907697604939	Klip k oceľovým konštrukciám Nida KKS Hydro C5 03 (8,0-14,0 mm)	50
4076850	5907697604946	Klip k oceľovým konštrukciám Nida KKS Hydro C5 04 (14,0-20,0 mm)	50

 Súvisiace
výrobky

 Vrchný
nóniusový záves
Nida WGN Uni

 Závlačka
k nóniusovému
závesu Siniat
FAST-PIN®

 Spodný
nóniusový záves

Akustický záves

 Zvuková
izolácia

- ▶ Akustické závesy PHONILIGHT, PHONISSIMO, PHONISTAR sa používajú na výstavbu špeciálnych závesných akustických konštrukcií zo sadrokartónových dosiek Nida.
- ▶ Jedinečná skladba a špeciálna elastomérová vložka eliminujú všetky vibrácie stropu, ktoré súvisia s neželanými zvukmi.
- ▶ Spĺňa požiadavky na protipožiarnu ochranu.

Symbol	EAN	Opis výrobku	Počet kusov v balení
4045478	3334160019075	Akustický záves PHONILIGHT	50
4045469	3334160035457	Akustický záves PHONISSIMO	50
4042648	5907697634554	Akustický záves PHONISTAR	10

 Súvisiace
výrobky

 Vrchný
nóniusový záves
Nida WGN Uni

 Štvorbodový
záves nónius
Nida WON 60

Tel. kontakt: +421 918 936 300



www.siniat.sk

Spodný nóniusový záves Nida pre ohnutý profil Nida WDN PG



Hrúbka 1 mm



- ▶ Spodný nóniusový záves používaný v špeciálnych zakrivených stropných systémoch.
- ▶ Má dieru umožňujúcu zoskrutkovanie s krížovou spojkou Nida LK 60 a s horným závesom.
- ▶ Spĺňa požiadavky protipožiarnej ochrany.

Symbol	EAN	Opis výrobku	Počet kusov v balení
4042399	5907697602478	Spodný nóniusový záves Nida pre ohnutý profil Nida WDN PG	40

Súvisiace výrobky



Križová spojka Nida LK 60



Profil pre ohnuté stropy



Predĺženie nóniusa Nida PN

Ako vybrať správne príslušenstvo?

**SPOZNAJ
FAKTY**

na stránke
Siniat Nida



Križová spojka UA 50 – CD 60



Odolnosť voči nárazom



Hrúbka 1 mm



- ▶ Prvok na spájanie ocelového profilu Nida UAR 50 s profilom Nida CD 60 (hlavný a nosný), ktoré sú na seba kolmé, v špeciálnych dvojúrovňových križových roštach závesných podhládov.
- ▶ Spĺňa požiadavky na protipožiarnu ochranu.

Symbol	EAN	Opis výrobku	Počet kusov v balení
4042412	5907697604489	Križová spojka UA 50 – CD 60	100

Súvisiace výrobky



Profil Nida CD 60



Profil Nida UA

VIBROAKUSTICKÁ SPOJKA Nida PWA



Ako zlepšiť akusticko-izolačné vlastnosti stien vďaka Nida PWA?

SPOZNAJ FAKTY

na stránke Siniat Nida



- Nida PWA je vysoko špecializovaný elastomér, ktorého úlohou je zvýšiť bezpečnosť akustických priečok a zároveň udržať vysoké parametre vzduchovej nepriezvučnosti. Hlavným cieľom tohto výrobku je spevniť konštrukciu a zachovať si vysoké parametre zvukovej izolácie.
- Inovativnosť výrobku potvrdzuje fakt, že je registrovaný v Patentovom úrade Poľskej republiky.
- Spĺňa požiadavky na protipožiarnu ochranu.

Symbol	EAN	Opis výrobku	Počet kusov v balení
120814	5907697601846	Vibroakustická spojka Nida PWA 50	20
92869	5907697601853	Vibroakustická spojka Nida PWA 75	20
92860	5907697601822	Vibroakustická spojka Nida PWA 100	20

Súvisiace výrobky



Rýchloskrutky Nida



Profil Nida C

STABILIZAČNÁ SPOJKA Nida LS 50, LS 75, LS 100



Zhotovovanie priečok s použitím stabilizačnej spojky Nida LS

SPOZNAJ FAKTY

na stránke Siniat Nida



- Špeciálny výrobok, vďaka ktorému je možná výstavba priečok s čiastočným opláštením sadrokartónovými doskami.
- Opláštenie len do 75 % výšky steny, pri ktorom sa použije stabilizačná spojka Nida LS, nám dáva priečku s takými istými statickými parametrami ako priečka zhotovená podľa štandardnej technológie.
- Inovativnosť výrobku potvrdzuje fakt, že je registrovaný v Patentovom úrade Poľskej republiky.

Symbol	EAN	Opis výrobku	Počet kusov v balení
4043167	5907697604496	Stabilizačná spojka Nida LS 50	24
4042554	5907697604502	Stabilizačná spojka Nida LS 75	24
4043166	5907697604519	Stabilizačná spojka Nida LS 100	24

Súvisiace výrobky



Profil Nida C



Samorezná skrutka FLAT HEAD



Tel. kontakt: +421 918 936 300



www.siniat.sk

AKUSTICKÁ SPOJKA PHONI SL ¹⁾



Zvuková izolácia



Hrúbka 1 mm



- Prvok na spájanie dvojradovo usporiadaných profilov Nida C (alebo Nida UA/UAR) v rámci špeciálnych akustických priečok pre kinosály.
- Vďaka jedinečnej stavbe prvku (dva oceľové uholníky izolované akustickým elastomérom) sú eliminované vibrácie a zvuky. Získavame tak priečku s veľmi vysokými statickými a akustickými parametrami.
- Spĺňa požiadavky na protipožiarnu ochranu.

Symbol	EAN	Opis výrobku
-	-	Akustická spojka PHONI SL

Súvisiace výrobky



Profil Nida C



Samorezná skrutka FLAT HEAD



Profil Nida UA

Uholník k profilu UA 50, UA 75, UA 100



Hrúbka 2 mm



Odolnosť voči nárazom



- Montážne prvky k zárubňovým profilom Nida UA 50, 75, 100 (alebo UAR 50, 75, 100) s nosnou konštrukciou stavby.
- 3 rôzne typy uholníkov umožňujú výber toho správneho prvku na dané
 - PS – pripojenie profilu UA k stropu (priehyb max. 15 mm),
 - PP – pripojenie profilu UA k stropu (priehyb max. 30 mm) a pripojenie dvoch v pravom uhle,
 - PDU – pripojenie profilu UA k stropu (priehyb max. 50 mm).
- Uholník sa k zárubňovému profilu pripevní pomocou dvoch skrutiek Nida M8.
- Spĺňa požiadavky na protipožiarnu ochranu.

Symbol	EAN	Opis výrobku	Počet kusov v balení
4042380	5907697602379	Uholník Nida PS50 k profilu UA	48
4042381	5907697602386	Uholník Nida PS75 k profilu UA	48
4042379	5907697602362	Uholník Nida PS100 k profilu UA	48
4083768	5907697616758	Uholník Nida PP50 k profilu UA	48
4083528	5907697616338	Uholník Nida PP75 k profilu UA	48
4083769	5907697616772	Uholník Nida PP100 k profilu UA	48
4083770	5907697616796	Uholník Nida PDU50 k profilu UA	48
4083771	5907697616819	Uholník Nida PDU75 k profilu UA	48
4083756	5907697616505	Uholník Nida PDU100 k profilu UA	48

Súvisiace výrobky



Skrutka Nida M8 FLAT HEAD



Profil Nida UA



Profil Nida UAR

Skrutka M8 s podložkovou maticou FLAT HEAD

NOVINKA

- ▶ Skrutka s priemerom 8 mm s podložkou a maticou sa používa na skrutkovanie uholníkov a profilov Nida UA/UAR alebo dvoch profilov Nida UA/UAR v systémoch suchej výstavby Nida.
- ▶ Odporúča sa najmä na spájanie konštrukčných prvkov v systémoch deliacich stien a inovatívnych samonosných podhládov.
- ▶ Spĺňa požiadavky na protipožiarnu ochranu.

Symbol	EAN	Opis výrobku	Počet kusov v balení
4076548	5907697698983	Skrutka M8 s podložkovou maticou FLAT HEAD	100

Súvisiace výrobky



Uholník Nida k profilu UA



Profil Nida UA



Profil Nida UAR

Upevňovací klip KM k profilu CD



- ▶ Montážny prvok oceľovej konštrukcie Nida CD 60 v protipožiarnych systémoch pri ochrane nosných konštrukcií stavieb.
- ▶ Prvok je vybavený západkou, ktorá uľahčuje montáž do oceľových konštrukcií z I profilov.
- ▶ Spĺňa požiadavky na protipožiarnu ochranu.

Symbol	EAN	Opis výrobku	Typ	Počet kusov v balení
4042404	5907697602508	Upevňovací klip Nida KM	60 × 27 mm	100

Súvisiace výrobky



Profil Nida CD 60



Doska Nida Tvrdá



Tel. kontakt: +421 918 936 300



www.siniat.sk

Klipy CB k profilu Nida MFCE26



- ▶ Montážny prvok určený na výstavbu oceľovej konštrukcie na profiloch Nida MFCE 26 v protipožiarnych systémoch pri ochrane nosných konštrukcií stavieb.
- ▶ Dva varianty prvkov CB 17 a 27 umožňujú bezpečnú montáž konštrukcie v závislosti od hrúbky upevňovaného prvku.
- ▶ Pre protipožiarne systémy oceľovej konštrukcie, ktorých základ tvoria dosky Nida Flam Plus 12,5 a 15 mm
- ▶ Výrazne redukuje plochu obkladov oceľovej konštrukcie

Symbol	EAN	Opis výrobku	Počet kusov v balení
4041759	5026003003133	Klip CB 17	100
4041760	5026003003140	Klip CB 27	100

Súvisiace výrobky



Doska Nida Flam Plus



Profily Nida MFCE26



Nida Max

Systémová spojka Nida MFC



- ▶ Pozinkovaná oceľová spojka na pripojenie hlavného profilu MFCCP44 so stropným profilom MFCC50 v stropoch MFC bez požiadaviek na požiarne odolnosť.

Symbol	EAN	Opis výrobku	Počet balení v škatuli	Počet kusov v balení
4041901	5026003023414	Systémová spojka Nida MFC	1	100

Súvisiace výrobky



Profily Nida MFCC50



Profily Nida MFCCP44

Ako vybrať správne príslušenstvo?

SPOZNAJ FAKTY

na stránke Siniat Nida



Navštívte náš kanál **Siniat Slovakia** s inštruktážnymi filmami o montáži dosiek.

Príslušenstvo Siniat
– profesionálne systémové riešenia



nida Hydro

Príslušenstvo určené na použitie v mokrom a vlhkom prostredí

Realizácia: Kúpele Malatanske, Poznaň



Tel. kontakt: +421 918 936 300



www.siniat.sk

PRIAMY ZÁVES

Nida ES 60 Hydro C3 1)

Vrstva
zinkovania
Z275Odolnosť voči
vlhkosti

Hrúbka 1 mm



- Základný prvok na pripevňovanie ocelevej konštrukcie Nida CD 60 Hydro C3 k drevenej konštrukcii, napr. ku konštrukcii strechy, ako aj k plným stenám a stropom. Prvok systému obkladov stien, stropov alebo výstavby v podkrovi. Umožňuje odsadiť celok zo SDK dosiek od stropu alebo steny.
- Vďaka silnejšej vrstve zinkovania profil možno montovať v prostredí s kategóriou korozívnosti C3.
- Spĺňa požiadavky na protipožiarnu ochranu.

Symbol	EAN	Opis výrobku	Počet kusov v balení
4042544	5907697602874	Priamy záves Nida ES 60/75 Hydro C3	100
4042542	5907697602881	Priamy záves Nida ES 60/125 Hydro C3	100
4042545	5907697600535	Priamy záves Nida ES 60/75 plochý Hydro C3	100
4042543	5907697602898	Priamy záves Nida ES 60/125 plochý Hydro C3	100

Súvisiace
výrobkyProfil Nida
CD 60 C3Samorezná skrutka
FLAT HEAD Hydro C3

Kotviace prvky

VRCHNÝ NÓNIUSOVÝ ZÁVES

Nida WGN Uni Hydro C3 1)

Vrstva
zinkovania
Z275Odolnosť voči
vlhkosti

Hrúbka 1 mm



- Vrchný diel nóniusa, pomocou ktorého získame najväčšiu možnú výšku zavesenia podhľadu spomedzi všetkých, ktoré ponúka Siniat. Ukotvený do stropu je pevným a silným závesom pre celý podhľad. Šírka nóniusa je 16 mm, vďaka čomu sa môže použiť spolu s predĺžením nóniusa (14 mm).
- Spojením predĺženia nóniusa so štvorbodovým závesom Nida WON 60 Hydro C3 vzniká záves pre závesný podhľad s plne nastaviteľnou výškou zavesenia. Na spájanie prvkov v nóniusovom zavesení sa používajú závlačky nóniusového závesu Nida PWN Hydro hmoty C3, pričom na každé spojenie sa použijú dve závlačky. Takto vyhotovené zavesenie znamená pevné a trvanlivé spojenie stropu s podhľadom v rámci širokého výberu výrobkov značky Siniat.
- Vďaka silnejšej vrstve zinkovania profil možno montovať v prostredí s kategóriou korozívnosti C3.
- Spĺňa požiadavky na protipožiarnu ochranu.

Symbol	EAN	Opis výrobku	Počet kusov v balení
4042569	5907697602775	Záves Nida WGN Uni Hydro C3	40

Súvisiace
výrobkyPredĺženie nóniusa
Nida PN Hydro C3Závlačka
k nóniusovému
závesu Siniat
FAST-PIN®Kotviace
prvkyNavštívte náš kanál **Siniat Slovakia**
s inštruktážnymi filmami o montáži dosiek.Príslušenstvo Siniat
– profesionálne systémové riešenia

VRCHNÝ NÓNIUSOVÝ ZÁVES Nida WGN 20 Hydro C3 ¹⁾



Vrstva
zinkovania
Z275



Odolnosť voči
vlhkosti



Hrúbka 1 mm



- ▶ Vrchný diel nóniusového závesu. Ukotvený do stropu je pevným a silným závesom pre celý podhľad.
- ▶ Vďaka plne nastaviteľnej dĺžke nóniusa, rozsah zavesenia podhľadu na tomto závese je v rozpätí od 160 do 280 mm. Nevyhnutným prvkom nóniusovej sady je štvorbodový záves Nida WON 60 Hydro C3, s ktorým sa spája vrchný záves pomocou dvoch závlačiek k nóniusovému závesu Nida PWN Hydro C3. Takto vyhotovené zavesenie znamená pevné a trvanlivé spojenie stropu s podhľadom v rámci širokého výberu výrobkov značky Siniat.
- ▶ Vďaka silnejšej vrstve zinkovania profil možno montovať v prostredí s kategóriou korozívnosti C3.
- ▶ Spĺňa požiadavky na protipožiarnu ochranu.

Symbol	EAN	Opis výrobku	Typ	Počet kusov v balení
4042566	5907697602799	Záves Nida WGN 20 Hydro C3	20 cm	40

Súvisiace
výrobky



Štvorbodový záves
Nida WON 60 Hydro C3



Závlačka
k nóniusovému
závesu Siniat
FAST-PIN®



Kotviace
prvky

VRCHNÝ NÓNIUSOVÝ ZÁVES Nida WGN 30 Hydro C3 ¹⁾



Vrstva
zinkovania
Z275



Odolnosť voči
vlhkosti



Hrúbka 1 mm



- ▶ Vrchný diel nóniusového závesu. Ukotvený do stropu je pevným a silným závesom pre celý podhľad.
- ▶ Vďaka plne nastaviteľnej dĺžke nóniusa, rozsah zavesenia podhľadu na tomto závese je v rozpätí od 260 do 380 mm. Nevyhnutným prvkom nóniusovej sady je štvorbodový záves Nida WON 60 Hydro C3, s ktorým sa spája vrchný záves pomocou dvoch závlačiek k nóniusovému závesu Nida PWN Hydro C3. Takto vyhotovené zavesenie znamená pevné a trvanlivé spojenie stropu s podhľadom v rámci širokého výberu výrobkov značky Siniat.
- ▶ Vďaka silnejšej vrstve zinkovania profil možno montovať v prostredí s kategóriou korozívnosti C3.
- ▶ Spĺňa požiadavky na protipožiarnu ochranu.

Symbol	EAN	Opis výrobku	Typ	Počet kusov v balení
4042568	5907697602805	Záves Nida WGN 30 Hydro C3	30 cm	40

Súvisiace
výrobky



Štvorbodový záves
nónius Nida WON 60
Hydro C3



Závlačka
k nóniusovému
závesu Siniat
FAST-PIN®



Kotviace
prvky



Tel. kontakt: +421 918 936 300



www.siniat.sk

ŠTVORBODOVÝ ZÁVES NÓNIUS Nida WON 60 Hydro C3 ¹⁾



- ▶ Štvorbodový záves nónius je určený na výstavbu podhľadových konštrukcií z ocelových profilov Nida CD 60 Hydro C3.
- ▶ Prvok sa skladá z ocelevej otočnej časti (montážne hniezdo k profilom CD 60) a nóniusového prvku, ktorý sa spája s vrchným závesom.
- ▶ Vďaka silnejšej vrstve zinkovania profil možno montovať v prostredí s kategóriou korozívnosti C3.
- ▶ Spĺňa požiadavky na protipožiarnu ochranu.

Symbol	EAN	Opis výrobku	Počet kusov v balení
4062976	5907697638088	Záves Nida WON 60 Hydro C3	100

Súvisiace výrobky



Vrchný nóniusový záves Nida WGN 20 Hydro C3



Závlačka k nóniusovému závesu Siniat FAST-PIN®



Profil Nida CD 60 Hydro C3

PREDĹŽENIE NÓNIUSA Nida PN Hydro C3 ¹⁾



- ▶ Vďaka tomuto prvku je možné plne nastaviť a výrazne zväčšiť vzdialenosť medzi stropom a podhľadom zaveseným na nóniusovom závese. Používa sa spolu s univerzálnym vrchným dielom nóniusa a štvorbodovým závesom nóniusa.
- ▶ Štandardná dĺžka predĺženia je 3 m, avšak môže sa spojiť s ďalším predĺžením pomocou spojky k predĺženiu nóniusového závesu Nida LPN Hydro C3. Vďaka tomuto riešeniu získavame plne nastaviteľnú výšku zavesenia v smere pozdĺžnej osi nóniusa. Na spájanie jednotlivých častí slúžia závlačky k nóniusovému závesu Nida PWN Hydro C3, po dve na každé spojenie.
- ▶ Vďaka silnejšej vrstve zinkovania profil možno montovať v prostredí s kategóriou korozívnosti C3.
- ▶ Spĺňa požiadavky na protipožiarnu ochranu.

Symbol	EAN	Opis výrobku	Počet kusov v balení
4042559	5907697602836	Predĺženie nóniusového závesu Nida PN Hydro C3	20

Súvisiace výrobky



Vrchný nóniusový záves Nida WGN Uni Hydro C3



Štvorbodový záves nónius Nida WON 60 Hydro C3



Spojka k predĺženiu nóniusa Nida LPN Hydro C3



Navštívte náš kanál **Siniat Slovakia** s inštruktážnymi filmami o montáži dosiek.

Príslušenstvo Siniat
– profesionálne systémové riešenia

SPOJKA K PREDĹŽENIU NÓNIUSA

Nida LPN, 16/90 mm Hydro C3 ¹⁾

- Slúži a spája dva predĺženia nóniusa Nida PN Hydro C3.
- Prvok je určený pre závesné podhlády v systémoch založených na univerzálnom nóniusovom závese. Spojka je široká 16 mm a dlhá 90 mm.
- Vďaka silnejšej vrstve zinkovania profil možno montovať v prostredí s kategóriou korozívnosti C3.
- Spĺňa požiadavky na protipožiarne ochrany.

Symbol	EAN	Opis výrobku	Počet kusov v balení
4063008	5907697631997	Spojka k predĺženiu nóniusového závesu Nida LPN Hydro C3	20
4043165	5907697600542	Spojka k predĺženiu nóniusového závesu Nida LPN Hydro C3	100

Súvisiace výrobky



Predĺženie nóniusa Nida PN Hydro C3



Vrchný nóniusový záves WGN Uni Hydro C3



Štvorbodový záves nónius Nida WON 60 Hydro C3

ZÁVLAČKA K NÓNIUSOVÉMU ZÁVESU
Siniat FAST-PIN®

- Špeciálna závlačka na tvorbu pevných spojov v závesoch nóniusového typu (kompatibilný so všetkými typmi závesov).
- Produkt spĺňa požiadavky kategórie korozívnosti C1-C2 a C3.
- Spĺňa požiadavky protipožiarnej ochrany.
- Redukuje čas montáže nóniusového systému o 50 %.
- Viacvrstvé zabezpečenie proti korózii – jednoduchá identifikácia originality produktu vďaka použitiu špeciálnej farby.

Symbol	EAN	Opis výrobku	Počet kusov v balení
4066502	5907697638354	Závlačka k nóniusovému závesu Siniat FAST-PIN®	100

Súvisiace výrobky



Spodný nóniusový záves



Štvorbodový záves nónius Nida WON 60



Vrchný nóniusový záves Nida WGN Uni



Tel. kontakt: +421 918 936 300



www.siniat.sk

POZDĹŽNA SPOJKA

Nida LW 60 Hydro C3 ¹⁾Vrstva
zinkovania
Z275Odolnosť voči
vlhkosti

Hrúbka 1 mm



- Prvok určený na pozdĺžne spájanie dvoch profilov Nida CD 60 Hydro C3. Používa sa v systémoch závesných podhládov a výstavby v podkroví. V prípade konštrukcií s väčšou dĺžkou ako je nominálna dĺžka profilu, pozdĺžna spojka zaručuje pevný spoj dvoch profilov v smere ich pozdĺžnej osi a zaručuje bezpečnosť celej konštrukcie. V polovici spojky je výčnelok, ktorý zamedzuje riziko nesprávneho umiestnenia spojky v profile Nida CD 60 Hydro C3. Odporúča sa mechanicky spájať profily so spojkou pomocou skrutiek do plechu Nida.
- Vďaka silnejšej vrstve zinkovania profil možno montovať v prostredí s kategóriou korozívnosti C3.
- Spĺňa požiadavky na protipožiarnu ochranu.

Symbol	EAN	Opis výrobku	Počet kusov v balení
4042555	5907697602706	Pozdĺžna spojka Nida LW 60 Hydro C3	100

Súvisiace
výrobkyProfil Nida
CD 60 Hydro C3Samorezná skrutka
FLAT HEAD Hydro C3

KRÍŽOVÁ SPOJKA

Nida LK 60 Hydro C3 ¹⁾Vrstva
zinkovania
Z275Odolnosť voči
vlhkosti

Hrúbka 1 mm



- Tento prvok slúži na spájanie dvoch na seba kolmých oceľových profilov Nida CD 60 Hydro C3 (hlavný a nosný) v dvojúrovňových krížových roštoch závesných podhládov a v systémoch výstavby v podkroví. Prvok sa odporúča aj pre prípad priamej montáže do stropu, ak konštrukciu nie je potrebné dodatočne vyrovnávať, alebo v systéme „strop pod stropom“.
- Vďaka silnejšej vrstve zinkovania profil možno montovať v prostredí s kategóriou korozívnosti C3.
- Spĺňa požiadavky na protipožiarnu ochranu.

Symbol	EAN	Opis výrobku	Počet kusov v balení
4042548	5907697602720	Krížová spojka Nida LK 60 Hydro C3	100

Súvisiace
výrobkyProfil Nida
CD 60 Hydro C3

Navštívte náš kanál **Siniat Slovakia**
s inštruktážnymi filmami o montáži dosiek.

Príslušenstvo Siniat
– profesionálne systémové riešenia

JEDNOÚROVŇOVÁ PRIEČNA JEDNOSTRANNÁ SPOJKA Nida LPJ 60 Hydro C3 ¹⁾



- Tento prvok slúži na spájanie dvoch na seba kolmých profilov Nida CD 60 Hydro C3 v jednoúrovňových krížových roštach závesných podhládov.
- Hlavnou výhodou použitia tohto typu podhládov je menšia výška výstavby. V spojke je otvor, pomocou ktorého ju možno spojiť s hlavným profilom Nida CD 60 Hydro C3 na dodatočné spevnenie konštrukcie.
- Vďaka silnejšej vrstve zinkovania profil možno montovať v prostredí s kategóriou korozívnosti C3.
- Spĺňa požiadavky na protipožiarnu ochranu.

Symbol	EAN	Opis výrobku	Počet kusov v balení
4042552	5907697602744	Jednoúrovňová jednostranná spojka Nida LPJ 60 Hydro C3	100

Súvisiace výrobky



Profil Nida CD 60 Hydro C3

JEDNOÚROVŇOVÁ PRIEČNA SPOJKA Nida LPP 60 Hydro C3 ¹⁾



- Tento prvok slúži na spájanie kolmo usporiadaných profilov Nida CD 60 Hydro C3 v jednoúrovňových krížových roštach závesných podhládov. Hlavnou výhodou použitia tohto typu podhládov je menšia výška výstavby. Prvok je vybavený montážnymi otvormi na spájanie pomocou skrutiek do plechu, vďaka čomu získavame pevnejšiu a bezpečnejšiu konštrukciu.
- Vďaka silnejšej vrstve zinkovania profil možno montovať v prostredí s kategóriou korozívnosti C3.
- Spĺňa požiadavky na protipožiarnu ochranu.

Symbol	EAN	Opis výrobku	Počet kusov v balení
4042553	5907697602751	Jednoúrovňová priečna spojka Nida LPP 60 Hydro C3	24

Súvisiace výrobky



Profil Nida CD 60 Hydro C3



skrutka
FLAT HEAD
Hydro C3



Tel. kontakt: +421 918 936 300



www.siniat.sk

Uholník Nida k profilu UA Hydro C3 ¹⁾



- ▶ Montážny prvok na montáž zárubňových profilov Nida UA Hydro C3 do nosnej konštrukcie stavby. Uholník sa k zárubňovému profilu montuje pomocou dvoch skrutiek Nida M8.
- ▶ Vďaka silnejšej vrstve zinkovania profil možno montovať v prostredí s kategóriou korozívnosti C3.
- ▶ Spĺňa požiadavky na protipožiarnu ochranu.

Symbol	EAN	Opis výrobku	Počet kusov v balení
4044093	5907697600566	Uholník Nida k profilu UA 50 Hydro C3	48
4044306	5907697600573	Uholník Nida k profilu UA 75 Hydro C3	48
4044308	5907697600597	Uholník Nida k profilu UA 100 Hydro C3	48

Súvisiace výrobky



Skrutka Nida M8
FLAT HEAD



Profil
Nida UA Hydro C3

Realizácia: Technická univerzita, Rzeszów



PRIAMY ZÁVES

Nida ES 60 Hydro C5 ¹⁾Obojstranný
nástriekVrstva
zinkovania
Z275Možnosť použiť
v exteriériOdolnosť voči
vode

Hrúbka 1 mm



- ▲ Základný prvok na pripevňovanie ocelevej konštrukcie Nida CD 60 Hydro C5 k drevenej konštrukcii, napr. ku konštrukcii strechy, ako aj k plným stenám a stropom. Prvok systému obkladov stien, stropov alebo výstavby v podkroví.
- ▲ Vďaka silnejšej vrstve zinkovania a ochrannému náteru je možné profil montovať v prostredí s kategóriou korozívnosti C5. Umožňuje odsadiť celok zo SDK dosiek od stropu alebo steny.
- ▲ Spĺňa požiadavky na protipožiarnu ochranu.

Symbol	EAN	Opis výrobku	Počet kusov v balení
4044317	5907697602904	Priamy záves Nida ES 60/60 Hydro C5	100
4043617	5907697600559	Priamy záves Nida ES 60/125 Hydro C5	50

Súvisiace
výrobkyProfil Nida
CD 60 Hydro C5Samorezná skrutka
FLAT HEAD Hydro C5

Kotviace prvky

VRCHNÝ NÓNIUSOVÝ ZÁVES

Nida WGN 20 Hydro C5 ¹⁾Obojstranný
nástriekVrstva
zinkovania
Z275Možnosť použiť
v exteriériOdolnosť voči
vode

Hrúbka 1 mm



- ▲ Vrchný diel nóniusa, pomocou ktorého získame najväčšiu možnú výšku zavesenia podhladu spomedzi všetkých, ktoré ponúka Siniat. Ukotvený do stropu je pevným a silným závesom pre celý podhlad. Šírka nóniusa je 16 mm, vďaka čomu sa môže použiť spolu s predĺžením nóniusa (14 mm). Spojením predĺženia nóniusa so štvorbodovým závesom Nida WON 60 Hydro C5 vzniká záves pre závesný podhlad s plne nastaviteľnou výškou zavesenia. Na spájanie prvkov nóniusového závesu sa používajú závlačky nóniusového závesu Nida PWN Hydro C5, pričom na každé spojenie sa použijú dve závlačky. Takto vyhotovené zavesenie znamená pevné a trvanlivé spojenie stropu s podhladom v rámci širokého výberu výrobkov značky Siniat.
- ▲ Vďaka silnejšej vrstve zinkovania a ochrannému náteru je možné profil montovať v prostredí s kategóriou korozívnosti C5. Spĺňa požiadavky na protipožiarnu ochranu.

Symbol	EAN	Opis výrobku	Typ	Počet kusov v balení
4042567	5907697602812	Záves Nida WGN 20 Hydro C5	20 cm	50

Súvisiace
výrobkySpodný nóniusový záves
Hydro C5Závlačka nóniusového
závesu Nida PWN
Hydro C5Kotviace
prvky

Tel. kontakt: +421 918 936 300



www.siniat.sk

VRCHNÝ NÓNIUSOVÝ ZÁVES Nida WGN 30 Hydro C5 ¹⁾



Obojstranný nástrek



Vrstva zinkovania Z275



Možnosť použiť v exteriéri



Odolnosť voči vode



Hrúbka 1 mm



- ▶ Vrchný diel nóniusového závesu. Ukotvený do stropu je pevným a silným závesom pre celý podhľad.
- ▶ Vďaka plne nastaviteľnej dĺžke nóniusa, rozsah zavesenia podhľadu na tomto závese je v rozpätí od 260 do 380 mm. Nevyhnutným prvkom nóniusovej sady je štvorbodový záves Nida WON 60 Hydro C5, s ktorým sa spája vrchný záves pomocou dvoch závlačiek k nóniusovému závesu Nida PWN Hydro C5. Takto vyhotovené zavesenie znamená pevné a trvanlivé spojenie stropu s podhľadom v rámci širokého výberu výrobkov značky Siniat.
- ▶ Vďaka silnejšej vrstve zinkovania a ochrannému náteru je možné profil montovať v prostredí s kategóriou korozívnosti C5.
- ▶ Splňa požiadavky na protipožiarnu ochranu.

Symbol	EAN	Opis výrobku	Typ	Počet kusov v balení
4044098	5907697602829	Záves Nida WGN 30 Hydro C5	30 cm	50

Súvisiace výrobky



Spodný nóniusový záves Hydro C5



Závlačka nóniusového závesu Nida PWN Hydro C5



Kotviace prvky

SPODNÝ NÓNIUSOVÝ ZÁVES Hydro C5 ¹⁾



Obojstranný nástrek



Vrstva zinkovania Z275



Možnosť použiť v exteriéri



Odolnosť voči vode



Hrúbka 1 mm



- ▶ Spodný nóniusový záves C 60 Hydro C5.
- ▶ Prvok sa skladá z ocelevej časti (montážne hniezdo k profilom CD 60) a nóniusovej časti na spájanie s vrchným závesom. Špeciálna stavba závesu umožňuje mechanicky spájať záves s nosným profilom CD 60, čím získame vyššiu nosnosť stropnej konštrukcie.
- ▶ Vďaka silnejšej vrstve zinkovania a ochrannému náteru je možné profil montovať v prostredí s kategóriou korozívnosti C5.
- ▶ Splňa požiadavky na protipožiarnu ochranu.

Symbol	EAN	Opis výrobku	Počet kusov v balení
4042571	5907697602768	Spodný nóniusový záves Hydro C5	100

Súvisiace výrobky



Vrchný nóniusový záves Nida WGN Hydro C5



Závlačka nóniusového závesu Nida PWN Hydro C5



Profil Nida CD 60 Hydro C5



Navštívte náš kanál **Siniat Slovakia** s inštruktážnymi filmami o montáži dosiek.

Príslušenstvo Siniat
– profesionálne systémové riešenia

PREDĹŽENIE NÓNIUSA Nida PN Hydro C5 ¹⁾



- Vďaka tomuto prvku je možné plne nastaviť a výrazne zväčšiť vzdialenosť medzi stropom a podhlľadom zaveseným na nóniusovom závese.
- Používa sa spolu s univerzálnym vrchným dielom nóniusa a štvorbodovým závesom nóniusom. Štandardná dĺžka predĺženia je 3 m, avšak môže sa spojiť s ďalším predĺžením pomocou spojky k predĺženiu nóniusového závesu Nida LPN Hydro C5. Vďaka tomuto riešeniu získavame plne nastaviteľnú výšku zavesenia v smere pozdĺžnej osi nóniusa. Na spájanie jednotlivých častí slúžia závlačky k nóniusovému závesu Nida PWN Hydro C5, po dve na každé spojenie.
- Vďaka silnejšej vrstve zinkovania a ochrannému náteru je možné profil montovať v prostredí s kategóriou korozívnosti C5.
- Spĺňa požiadavky na protipožiarnu ochranu.



Obojstranný nástrek



Vrstva zinkovania Z275



Možnosť použít v exteriéri



Odolnosť voči vode



Hrúbka 1 mm

Symbol	EAN	Opis výrobku	Počet kusov v balení
4042560	5907697602843	Predĺženie nóniusového závesu Nida PN Hydro C5	25

Súvisiace výrobky



Vrchný nóniusový záves Nida WGN Hydro C5



Spodný nóniusový záves Hydro C5



Spojka k predĺženiu nóniusa Nida LPN Hydro C5

SPOJKA K PREDĹŽENIU NÓNIUSA Nida LPN, 16/90 mm Hydro C5 ¹⁾



- Slúži na spájanie dvoch predĺžení nóniusa Nida PN Hydro C5.
- Prvok je určený pre závesné podhlľady v systémoch založených na univerzálom nóniusovom závese. Spojka je široká 16 mm a dlhá 90 mm.
- Vďaka silnejšej vrstve zinkovania a ochrannému náteru je možné profil montovať v prostredí s kategóriou korozívnosti C5.
- Spĺňa požiadavky na protipožiarnu ochranu.



Obojstranný nástrek



Vrstva zinkovania Z275



Možnosť použít v exteriéri



Odolnosť voči vode



Hrúbka 1 mm

Symbol	EAN	Opis výrobku	Počet kusov v balení
4044311	5907697652596	Spojka k predĺženiu nóniusového závesu Nida LPN Hydro C5	100

Súvisiace výrobky



Predĺženie nóniusa Nida PN Hydro C5



Vrchný nóniusový záves Nida WGN Uni Hydro C5



Tel. kontakt: +421 918 936 300



www.siniat.sk

ZÁVLAČKA K NÓNIUSOVÉMU ZÁVESU Nida PWN Hydro C5 ¹⁾



Obojstranný
nástriek



Vrstva
zinkovania
Z275



Možnosť použiť
v exteriéri



Odolnosť voči
vode



- Prvok je určený na použitie v rámci všetkých spojení v závesoch typu nónius. Je to bezpečný spoj jednotlivých prvkov nóniusa.
- Jedinečný tvar zaručuje, že sa závlačka počas montáže pevne drží na svojom mieste. Pre zaistenie zaručenej nosnosti, v každom mieste spojenia je potrebné použiť dve závlačky.
- Vďaka silnejšej vrstve zinkovania a ochrannému náteru je možné profil montovať v prostredí s kategóriou korozívnosti C5.
- Spĺňa požiadavky na protipožiarnu ochranu.

Symbol	EAN	Opis výrobku	Počet kusov v balení
4042563	5907697602867	Závlačka nóniusového závesu Nida PWN Hydro C5	100

Súvisiace
výrobky



Vrchný nóniusový
záves Nida WGN
Hydro C5



Spodný nóniusový záves
Hydro C5



Predĺženie nóniusa
Nida PN Hydro C5

POZDÍŽNA SPOJKA Nida LW 60 Hydro C5 ¹⁾



Obojstranný
nástriek



Vrstva
zinkovania
Z275



Možnosť použiť
v exteriéri



Odolnosť voči
vode

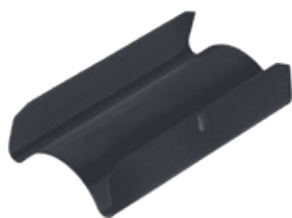

- Prvok určený na pozdĺžne spájanie dvoch profilov Nida CD 60 Hydro C5.
- Používa sa v systémoch závesných podhládov a výstavby v podkrovi. V prípade konštrukcií s väčšou dĺžkou ako je nominálna dĺžka profilu, pozdĺžna spojka zaručuje pevný spoj dvoch profilov v smere ich pozdĺžnej osi a zaručuje bezpečnosť celej konštrukcie. V polovici spojky je výčnelok, ktorý zamedzuje riziko nesprávneho umiestnenia spojky hmoty v profile Nida CD 60 Hydro C5. Odporúča sa mechanicky spájať profily so spojkou pomocou skrutiek do plechu Nida.
- Vďaka silnejšej vrstve zinkovania a ochrannému náteru je možné profil montovať v prostredí s kategóriou korozívnosti C5.
- Spĺňa požiadavky na protipožiarnu ochranu.

Symbol	EAN	Opis výrobku	Počet kusov v balení
4042556	5907697602713	Pozdĺžna spojka Nida LW 60 Hydro C5	100

Súvisiace
výrobky



Profil Nida
CD 60 Hydro C5



Samorezná
skrutka FLAT
HEAD Hydro C5



Navštívte náš kanál **Siniat Slovakia**
s inštruktážnymi filmami o montáži dosiek.

Príslušenstvo Siniat
– profesionálne systémové riešenia

KRÍŽOVÁ SPOJKA

Nida LK 60 Hydro C5 ¹⁾

- Tento prvok slúži na spájanie dvoch na seba kolmých oceľových profilov Nida CD 60 Hydro C5 (hlavný a nosný) v dvojúrovňových krížových roštach závesných podhládov a v systémoch výstavby v podkrovi. Odporúča sa tiež pre prípad priamej montáže do stropu, ak konštrukciu nie je potrebné dodatočne vyrovnávať, alebo v systéme „strop pod stropom“.
- Vďaka silnejšej vrstve zinkovania a ochrannému náteru je možné profil montovať v prostredí s kategóriou korozívnosti C5.
- Spĺňa požiadavky na protipožiarnu ochranu.

Obojstranný
násterkVrstva
zinkovania
Z275Možnosť použiť
v exteriériOdolnosť voči
vode

Hrúbka 1 mm

Symbol	EAN	Opis výrobku	Počet kusov v balení
4042549	5907697602737	Krížová spojka Nida LK 60 Hydro C5	100

Súvisiace
výrobkyProfil Nida
CD 60 Hydro C5JEDNOÚROVŇOVÁ PRIEČNA JEDNOSTRANNÁ SPOJKA
Nida LPJ 60 Hydro C5 ¹⁾

- Tento prvok slúži na spájanie dvoch na seba kolmých profilov Nida CD 60 Hydro C5 v jednoúrovňových krížových roštach závesných podhládov. Hlavnou výhodou použitia tohto typu podhládov je menšia výška výstavby.
- V spojke je otvor, pomocou ktorého ju možno spojiť s hlavným profilom Nida CD 60 Hydro C5 na dodatočné spevnenie konštrukcie.
- Vďaka silnejšej vrstve zinkovania a ochrannému náteru je možné profil montovať v prostredí s kategóriou korozívnosti C5.
- Spĺňa požiadavky na protipožiarnu ochranu.

Obojstranný
násterkVrstva
zinkovania
Z275Možnosť použiť
v exteriériOdolnosť voči
vode

Hrúbka 1 mm

Symbol	EAN	Opis výrobku	Počet kusov v balení
4044312	5907697600610	Jednoúrovňová jednostranná spojka Nida LPJ 60 Hydro C5	100

Súvisiace
výrobkyProfil Nida
CD 60 Hydro C5

Tel. kontakt: +421 918 936 300



www.siniat.sk

JEDNOÚROVŇOVÁ PRIEČNA SPOJKA Nida LPP 60 Hydro C5 ¹⁾



Obojstranný
nástriek



Vrstva
zinkovania
Z275



Možnosť použiť
v exteriéri



Odolnosť voči
vode



Hrúbka 1 mm



- ▶ Tento prvok slúži na spájanie kolmo usporiadaných profilov Nida CD 60 Hydro C5 v jednoúrovňových krížových roštach závesných podhládov. Hlavnou výhodou použitia tohto typu podhládov je menšia výška výstavby.
- ▶ Prvok je vybavený montážnymi otvormi na spájanie pomocou skrutiek do plechu, vďaka čomu získavame pevnejšiu a bezpečnejšiu konštrukciu.
- ▶ Vďaka silnejšej vrstve zinkovania a ochrannému náteru je možné profil montovať v prostredí s kategóriou korozívnosti C5.
- ▶ Splňa požiadavky na protipožiarnu ochranu.

Symbol	EAN	Opis výrobku	Počet kusov v balení
4044313	5907697600627	Jednoúrovňová priečna spojka Nida LPP 60 Hydro C5	50

Súvisiace
výrobky



Profil Nida
CD 60 Hydro C5



Samorezná
skrutka FLAT
HEAD Hydro C5

Uholník Nida k profilu UA Hydro C5 ¹⁾



Obojstranný
nástriek



Vrstva
zinkovania
Z275



Možnosť použiť
v exteriéri



Odolnosť voči
nárazom



Odolnosť voči
vode



- ▶ Montážny prvok na montáž zárubňových profilov Nida UA Hydro C5 do nosnej konštrukcie stavby.
- ▶ Uholník sa k zárubňovému profilu montuje pomocou dvoch skrutiek Nida M8.
- ▶ Vďaka silnejšej vrstve zinkovania a ochrannému náteru je možné profil montovať v prostredí s kategóriou korozívnosti C5.
- ▶ Splňa požiadavky na protipožiarnu ochranu.

Symbol	EAN	Opis výrobku	Počet kusov v balení
4044310	5907697652589	Uholník Nida k profilu UA 50 Hydro C5	10
4044307	5907697600580	Uholník Nida k profilu UA 75/100 Hydro C5	10

Súvisiace
výrobky



Skrutka Nida M8
FLAT HEAD



Profil
Nida UA Hydro C5



Navštívte náš kanál **Siniat Slovakia**
s inštruktážnymi filmami o montáži dosiek.

Príslušenstvo Siniat
– profesionálne systémové riešenia

Rýchloskrutky Nida



- Fosfátované rýchloskrutky Nida na pripevňovanie sadrokartónových dosiek k ocelevej konštrukcii z profilov Nida.
- Spĺňajú požiadavky na protipožiarnu ochranu.

Symbol	EAN	Opis výrobku	Počet balení v kartóne	Počet kusov v balení
4042495	5907697633977	Rýchloskrutky Nida 3,5 × 25 mm	12	1000
4042496	5907697633984	Rýchloskrutky Nida 3,5 × 35 mm	12	1000
4042497	5907697630068	Rýchloskrutky Nida 3,5 × 45 mm	12	500
4042498	5907697630013	Rýchloskrutky Nida 3,5 × 55 mm	12	500
4042499	5907697638828	Rýchloskrutky Nida 4,2 × 70 mm	12	250

Súvisiace výrobky



SDK doska Nida



Profily Nida

Rýchloskrutky Nida v páse



- Fosfátované rýchloskrutky Nida v páse na pripevňovanie sadrokartónových dosiek k ocelevej konštrukcii z profilov Nida.
- Spĺňajú požiadavky na protipožiarnu ochranu.
- Vďaka nim je práca rýchlejšia a efektívnejšia a náklady na montáž systému sú menšie.

Symbol	EAN	Opis výrobku	Počet kusov v balení
4055366	5907697637005	Rýchloskrutky Nida 3,5 × 25 mm v páse	1000
4055365	5907697637012	Rýchloskrutky Nida 3,5 × 35 mm v páse	1000

Súvisiace výrobky



SDK doska Nida



Profily Nida



Tel. kontakt: +421 918 936 300



www.siniat.sk

Skrutky do plechu 2 mm Nida



Samorezná skrutka Nida pre oceľové konštrukcie.

Symbol	EAN	Opis výrobku	Liczba opakowań w kartonie	Počet kusov v balení
4042501	5907697632383	Skrutky do plechu 2 mm Nida 3,5 x 25 mm	12	1000
4042502	5907697632390	Skrutky do plechu 2 mm Nida 3,5 x 35 mm	12	1000

Súvisiace výrobky



Profily Nida



Príslušenstvo Nida



Profily Nida UA

PRÍSLUŠENSTVO

Realizácia: Klubovňa, Opacz-Kolonia



Skrutky do dreva Nida



► Fosfátované skrutky Nida na upevňovanie prvkov ocelevej konštrukcie Nida a sadrokartónových dosiek k drevenej nosnej konštrukcii.

Symbol	EAN	Opis výrobku	Počet balení v kartóne	Počet kusov v balení
4042503	5907697638842	Skrutky do dreva Nida 3,5 × 25 mm	12	1000
4042504	5907697632482	Skrutky do dreva Nida 3,5 × 35 mm	12	1000
4042505	5907697632499	Skrutky do dreva Nida 3,5 × 45 mm	12	500
4042506	5907697632505	Skrutky do dreva Nida 3,5 × 55 mm	12	500
4042507	5907697632512	Skrutky do dreva Nida 4,2 × 70 mm	12	250

Súvisiace výrobky



Príslušenstvo Nida



SDK doska Nida

Skrutky do dreva Cementex



► Skrutky umožňujúce montáž cementových dosiek Cementex do drevenej nosnej konštrukcie.

Symbol	EAN	Opis výrobku	Počet balení v kartóne	Počet kusov v balení
4066562	5907697638385	Skrutky do dreva Cementex 4,0 × 30 mm	16	500

Súvisiace výrobky



Príslušenstvo Nida



Doska Cementex



Tel. kontakt: +421 918 936 300



www.siniat.sk

Skrutky doska-doska Nida



- ▶ Skrutky určené na priame spájanie sadrokartónových dosiek bez dodatočného kotvenia do ocelového profilu.

Symbol	EAN	Opis výrobku	Rozmery skrutky [mm]	Počet kusov v balení
4042508	5907697635742	Skrutky doska-doska Nida	5,0 × 35	500

Súvisiace výrobky



SDK doska Nida

Rýchloskrutky Cementex



Odoľnosť voči vlhkosti



PH2



- ▶ Skrutky do plechu Cementex – špeciálne skrutky na upevnenie cementových dosiek Hydropanel a Cementex na ocelové nosné konštrukcie. Trieda korozívnosti C4.

Symbol	EAN	Opis výrobku	Typ	Počet kusov v balení
4080653	4032961740165	Rýchloskrutky Cementex 3,9 × 35	3,9 × 35	500
4080655	4032961740189	Rýchloskrutky Cementex 3,9 × 45	3,9 × 45	500
4053604	5414758102438	Skrutky do plechu 2 mm Hydropanel 4,2 × 30	4,2 × 30	200
4053605	5414758102445	Skrutky do plechu 2 mm Hydropanel 4,2 × 40	4,2 × 40	200

Súvisiace výrobky



Doska Cementex



Profily Nida Hydro C3/C5



HIGH QUALITY

FLAT HEAD[®]
® special technology by ®

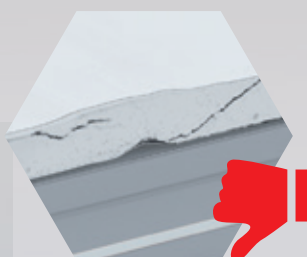
siniat
® special technology by ®

Obyčajné skrutky

Špeciálne skrutky
FLAT-HEAD

Viac informácií nájdete na webovej stránke
www.siniat.sk, alebo si pozrite film na YouTube.

FLAT HEAD

Jednoduchá forma sadrokartónových realizácií



Tel. kontakt: +421 918 936 300



www.siniat.sk

Samorezná skrutka FLAT HEAD 4,2 x 13 mm do plechu 2 mm

PATENT



Slúži na spájanie priestorových ocelových konštrukcií v sadrokartónových systémoch.

Symbol	EAN	Opis výrobku	Rozmery skrutky [mm]	Počet kusov v balení	Počet balení v kartóne
4058881	5907697600207	Samorezná skrutka FLAT HEAD 4,2 x 13 mm do plechu 2 mm	4,2 x 13	500	12
4066397	5907697638378	Samorezná skrutka FLAT HEAD 4,2 x 13 mm do plechu 2 mm	4,2 x 13	100	48

Súvisiace výrobky



SDK doska Nida



Profily Nida

Samorezná skrutka FLAT HEAD 4,2 x 13 mm do plechu 1 mm Hydro C4

PATENT



Možnosť použitia v exteriéri



Odolnosť voči vode



PH2



Slúži na spájanie priestorových ocelových konštrukcií v sadrokartónových systémoch.

Na použitie v prostredí, ktoré spĺňa požiadavky kategórie korozívnosti C4.

Symbol	EAN	Opis výrobku	Rozmery skrutky [mm]	Počet kusov v balení	Počet balení v kartóne
4070457	5907697638880	Samorezná skrutka FLAT HEAD 4,2 x 13 mm do plechu 2 mm Hydro C4	4,2 x 13	100	48

Súvisiace výrobky



SDK doska Nida



Profily Nida Hydro C3



Navštívte našu stránku www.siniat.sk s inštruktážnymi filmami.

Príslušenstvo Siniat
– profesionálne systémové riešenia



Samorezná skrutka FLAT HEAD 4,2 x 13 mm do plechu 2 mm Hydro C5



- Služi na spájanie priestorových oceľových konštrukcií v sadrokartónových systémoch.
- Na použitie v prostredí, ktoré spĺňa požiadavky kategórie korozívnosti C5.

Symbol	EAN	Opis výrobku	Rozmery skrutky [mm]	Počet kusov v balení	Počet balení v kartóne
4070458	5907697638897	Samorezná skrutka FLAT HEAD 4,2 x 13 mm do plechu 2 mm Hydro C5	4,2 x 13	100	48

Súvisiace výrobky

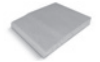

SDK doska Nida



Profily Nida Hydro C5

Rýchloskrutky Nida Hydro C5



- Rýchloskrutky Nida určené na použitie v prostredí s kategóriou korozívnosti C5.
- Služia na pripievňovanie sadrokartónových dosiek k oceľovej konštrukcií z profilov Nida v prostredí s častou kondenzáciou vody a pary a s vysokým stupňom znečistenia, napr. v dôsledku výrobných procesov. Služia na montáž opláštenia s hrúbkou do 15 mm.
- Spĺňajú požiadavky na protipožiarnu ochranu.

Symbol	EAN	Opis výrobku	Rozmery skrutky [mm]	Počet kusov v balení
4071853	5907697639023	Rýchloskrutky Nida Hydro C5	3,5 x 25 mm	500
4071854	5907697639047	Rýchloskrutky Nida Hydro C5	3,5 x 41 mm	500

Súvisiace výrobky



Doska Nida Hydro



Profily Nida Hydro C3/C5



Tel. kontakt: +421 918 936 300



www.siniat.sk

Skrutky do plechu 2 mm Nida Hydro C3



- Samorezná skrutka určená na montáž sadrových dosiek v ocelevej konštrukcii s hrúbkou do 2 mm.
- Špeciálne pozinkovanie po celom povrchu skrutky umožňuje jej použitie v kategórii korozívnosti C3.

Symbol	EAN	Opis výrobku	Rozmery skrutky [mm]	Počet kusov v balení	Počet balení v kartóne
4087685	5907697618769	Skrutky do plechu 2 mm Nida Hydro C3 3,5 x 25 mm	3,5 x 25	500	24
4087683	5907697618752	Skrutky do plechu 2 mm Nida Hydro C3 3,5 x 35 mm	3,5 x 35	500	24
4087682	5907697618745	Skrutky do plechu 2mm Nida Hydro C3 3,5 x 55 mm	3,5 x 55	250	12

Súvisiace výrobky



Doska Nida Hydro



Profily Nida Hydro C3

Skrutky do plechu 2 mm Nida Hydro C5



- Samorezná skrutka určená na montáž sadrových dosiek v ocelevej konštrukcii s hrúbkou do 2 mm.
- Špeciálne pozinkovanie po celom povrchu skrutky umožňuje jej použitie v kategórii korozívnosti C5.

Symbol	EAN	Opis výrobku	Rozmery skrutky [mm]	Počet kusov v balení	Počet balení v kartóne
4087217	5907697618547	Skrutky do plechu 2 mm Nida Hydro C5 3,5 x 35 mm	3,5 x 35	500	24
4087216	5907697618530	Skrutky do plechu 2 mm Nida Hydro C5 3,5 x 45 mm	3,5 x 45	500	12
4087215	5907697618523	Skrutky do plechu 2 mm Nida Hydro C5 3,5 x 55mm	3,5 x 55	250	12

Súvisiace výrobky



Doska Nida Hydro



Profily Nida Hydro C5

SKRUTKY DO DOSIEK S VYSOKOU HUSTOTOU

FixDens

NOVINKA

► Inovatívna skrutka na pripevňovanie špeciálnych dosiek s vysokou hustotou jadra, ako sú: Nida Tichá, Nida Tvrdá, Resistex, Duripanel atď. Jedinečná konštrukcia jednotlivých častí skrutky umožňuje bezproblémovú a rýchlu montáž sadrokartónového opláštenia k nosnej podkonštrukcii. Skrutka je vhodná na montáž sadrokartónových dosiek na tenkostenné oceľové profily, ako aj na prvky drevenej konštrukcie. Vďaka antikorozijskej povrchovej úprave (elektrolytické pozinkovanie) je skrutky možné používať v prostrediach s kategóriou korozívnosti C3, čo výrazne zväčšuje rozsah ich bezpečného použitia.

► K najdôležitejším vlastnostiam skrutiek FixDens patria:

- špeciálny tvar hlavy umožňujúci lícovanie,
- najuniverzálnejšia drážka Phillips č. 2 (PH2),
- jedinečný závitový vrták na jednoduché vrtanie do materiálu s vysokou hustotou,
- viacsmerný závit s primeraným stúpaním umožňuje pripevnenie k oceľovým profilom a dreveným prvkom

Symbol	EAN	Opis výrobku	Rozmery skrutky [mm]	Počet kusov v balení	Počet balení v kartóne
4087181	5907697618479	Skrutky FixDens 4,2x25 mm	4,2 × 25	500	24
4087182	5907697618486	Skrutky FixDens 4,2x42 mm	4,2 × 42	500	10
4087183	5907697618493	Skrutky FixDens 4,2x60 mm	4,2 × 60	250	10
4088207	5907697618578	Skrutky FixDens 4,5x80 mm	4,5 × 80	200	10

Súvisiace výrobky



Doska Nida Tvrdá



Doska Duripanel



Profily Nida





Rýchloskrutky Nida Tvrdá



- Špeciálne fosfátované rýchloskrutky Nida na pripevňovanie sadrokartónových dosiek Nida Tvrdá alebo Nida Tichá k ocelevej konštrukcii z profilov Nida. Vďaka tomu, že pod hlavou skrutky je opačný závit, skrutka tesne prilieha k doske.
- Spĺňajú požiadavky na protipožiarnu ochranu.

Symbol	EAN	Opis výrobku	Rozmery skrutky [mm]	Počet kusov v balení
4041708	5026003075338	Rýchloskrutky Nida Tvrdá do plechu 2 mm	3,5 × 50	1000
4041720	5026003075352	Rýchloskrutky Nida Tvrdá do plechu 2 mm	4,2 × 65	500
4041724	5026003075604	Rýchloskrutky Nida Tvrdá do plechu 2 mm	4,2 × 75	500

Súvisiace výrobky



Doska Nida Tvrdá



Doska Nida Tichá



Profily Nida

PRÍSLUŠENSTVO

Skutky do dosiek Nida Sonic 3,5 × 30 mm



- Špeciálne, galvanizované samorezné skrutky Nida na upevňovanie sadrokartónových dosiek Nida Sonic k ocelevej konštrukcii z profilov Nida v akustických systémoch. Vďaka špeciálne tvarovanej, zúženej hlavičke skrutky možno dosiahnuť dokonalé zarovnanie povrchu perforovanej dosky, čo je obzvlášť dôležité v miestach styku hrán jednotlivých dosiek.

Symbol	EAN	Opis výrobku	Rozmery skrutky [mm]	Počet kusov v balení
4047360	4032961027907	Skrutky do dosiek Nida Sonic 3,5 × 30 mm	3,5 × 30	1000

Súvisiace výrobky



Profily Nida



Doska Nida Sonic



Nida Max



Navštívte našu stránku www.siniat.sk s inštruktážnymi filmami.

Príslušenstvo Siniat
– profesionálne systémové riešenia

Natíkové hmoždinky Nida



- ▶ Natíková hmoždinka Nida s PVC golierom s s dĺžkou 40; 60; 80 a 100 mm, ktorá slúži na pripevňovanie obvodových profilov Nida k železobetónovým stenám a stropom.

Symbol	EAN	Opis výrobku	Počet balení v kartóne	Počet kusov v balení
4042479	5907697630570	Natíkové hmoždinky Nida 6 × 40	12	200
4042480	5907697630587	Natíkové hmoždinky Nida 6 × 60	12	200
4065992	5907697630853	Natíkové hmoždinky Nida 6 × 80	12	100
4042483	5907697630624	Natíkové hmoždinky Nida 8 × 60	12	100
4042484	5907697630631	Natíkové hmoždinky Nida 8 × 80	12	100
4042482	5907697630600	Natíkové hmoždinky Nida 8 × 100	12	100

Súvisiace výrobky



Profily Nida

Oceľový stropný klinec Nida



- ▶ Rozpínacia kotva určená na bodové kotvenie do betónu.
- ▶ Spĺňa požiadavky na protipožiarnu ochranu.

Symbol	EAN	Opis výrobku	Typ	Počet kusov v balení
4042478	5907697638712	Oceľový klinec Nida	6 × 40	100

Súvisiace výrobky



Vrchný nóniusový záves



Pripevňovací drôt Nida



Priamy záves Nida ES 60



Tel. kontakt: +421 918 936 300



www.siniat.sk

Skrutka M8 s podložkovou maticou FLAT HEAD

NOVINKA

- ▶ Skrutka s priemerom 8 mm s podložkou a maticou, určená na spájanie uholníkov a profilov Nida UA/UAR alebo dvoch profilov Nida UA/UAR v systémoch suchej výstavby Nida.
- ▶ Odporúča sa hlavne na spájanie konštrukčných prvkov priečok a inovatívnych samonosných podhládov.
- ▶ Spĺňa požiadavky na protipožiarnu ochranu.

Symbol	EAN	Opis výrobku	Počet kusov v balení
4076548	5907697698983	Skrutka M8 s podložkovou maticou FLAT HEAD	100

Súvisiace výrobky



Uholník k profilu UA



Profily Nida UA



Profily Nida UAR

Perforovaná papierová páska Nida



- ▶ Táto páska sa používa na vystužovanie spojov sadrokartónových dosiek Nida.
- ▶ Použitím papierovej pásky Nida spolu so systémovými sadrovými tmelmi získame škáru s najvyššou pevnosťou.

Symbol	EAN	Opis výrobku	Typ	Počet kusov v balení
99215	3334160303846	Perforovaná papierová páska Nida	50 mm × 75 mb	10

Súvisiace výrobky



SDK doska Nida



Nida Start

 Navštívte našu stránku www.siniat.sk s inštruktážnymi filmami.

Príslušenstvo Siniat
– profesionálne systémové riešenia

Sklovláknitá páska Nida



- Táto páska sa používa na vystužovanie spojov sadrokartónových dosiek Nida.
- Vlákнитá páska prímeranej hmotnosti sa skutočne jednoducho aplikuje do špachtľovacej hmoty.
- Keďže páska je vyhotovená z nehorľavého vlákna, je vhodná na použitie v systémoch s požiarnou odolnosťou.

Symbol	EAN	Opis výrobku	Typ	Počet kusov v balení
4042477	5907697600849	Sklovláknitá páska Nida	50 mm × 25 mb	40

Súvisiace výrobky



SDK doska Nida



Nida Start



Nida Finish

Rohová páska Nida s kovovou výstužou



- Páska sa používa na zaistenie vnútorných a vonkajších rohov s tupým uhlom, vyhotovených zo sadrokartónových dosiek.
- Páska sa skladá z papierového podkladu, na ktorý sú prilepené dve ploché hliníkové výstuže v takej vzdialenosti od seba, aby bolo možné pásku ľubovoľne pozdĺžne tvarovať.
- Spĺňa požiadavky na protipožiarnu ochranu.

Symbol	EAN	Opis výrobku	Typ	Počet kusov v balení
99228	3334160304027	Rohová páska Nida s výstužou	50 mm × 30 mb	10

Súvisiace výrobky



SDK doska Nida



Sklovláknitá páska



Nida Start





PRÍSLUŠENSTVO

Realizacja: Nowa Wieś



Navštívte našu stránku www.siniat.sk
s inštruktážnymi filmami.

Príslušenstvo Siniat
– profesionálne systémové riešenia



CONNECT I COMFORT

Ultramoderné kompozitné pásky zaisťujúce vyššie parametre spojov a rohov vyhotovených zo sadrokartónových dosiek



Tel. kontakt: +421 918 936 300



www.siniat.sk

Páska Connect



Montované
stavby



Požiarna
odolnosť



Estetika



Odolnosť voči
vlhkosti



Odolnosť voči
nárazom



- ▶ Pásky Connect firmy Siniat sú ultramoderným, kompozitným produktom, ktorý sa používa v stavebníctve v oblasti úpravy interiérov. Používajú sa vo forme spojovacej pásky na škáry sadrokartónových dosiek. Základ pásky tvorí biela, vysokoelastická fólia mimoriadne odolná proti prasklinám, ktorá je nosným jadrom pásky.
- ▶ Špeciálne navrhnutá perforácia umožní prenikanie škárovacej hmoty. Vďaka vysokej nasiakavosti a súčasne drsnému povrchu pásky sa podstatne zvyšuje príľnavosť k podkladu a odolnosť spojov. Z dôvodu dokonale rovného povrchu sú pásky ideálne na spájanie dosiek na rôznych plochách.

Symbol	EAN	Opis výrobku	Typ	Počet kusov v balení
4064815	5907697638200	Páska Connect	50 mm × 25 mb	18
4069177	5907697638552	Páska Connect	50 mm × 12 mb	12

Súvisiace
výrobky



SDK doska
Nida



Nida Start



Nida Finish

Páska Comfort



Montované
stavby



Požiarna
odolnosť



Estetika



Odolnosť voči
vlhkosti



Odolnosť voči
nárazom



- ▶ Pásky Comfort firmy Siniat sú ultramoderným, kompozitným produktom, ktorý sa používa v stavebníctve v oblasti úpravy interiérov. Používa sa predovšetkým pri zhotovovaní rohov v interiéroch s použitím sadrokartónových dosiek. Základ pásky tvorí biela, vysokoelastická fólia mimoriadne odolná proti prasklinám, ktorá je nosným jadrom pásky.
- ▶ Špeciálne navrhnutá perforácia umožní prenikanie škárovacej hmoty. Vďaka vysokej nasiakavosti a súčasne drsnosti povrchu pásky sa značne zvyšuje príľnavosť k podkladu a odolnosť spojov. Z dôvodu dokonale rovného povrchu sú pásky ideálne na spájanie dosiek položených na rôznych plochách. Perforácia po celej dĺžke pásky uľahčuje rovnú a precíznu aplikáciu, vďaka čomu sa môžu použiť na konečnú úpravu vnútorných a vonkajších rohov s dokonale rovnými líniami.

Symbol	EAN	Opis výrobku	Typ	Počet kusov v balení
4064855	5907697638224	Páska Comfort	50 mm × 25 mb	18
4069178	5907697638576	Páska Comfort	50 mm × 12 mb	12

Súvisiace
výrobky



SDK doska
Nida



Nida Start



Valček
na vnútorné rohy



Navštívte našu stránku www.siniat.sk s inštruktážnymi filmami.

Príslušenstvo Siniat
– profesionálne systémové riešenia

Valček na vnútorné rohy



- Vyrobené z vysoko kvalitnej nehrdzavejúcej ocele - originálny výrobok z USA
- Perfektne pritláča pásku Comfort pri inštalácii do vnútorných rohov
- Urýchľuje tmelenie rohov
- Umožňuje vytvárať dokonalé rohy s doskami g-k

Symbol	EAN	Opis výrobku	Počet kusov v balení
4069000	5907697600856	Valček na vnútorné rohy	1

Súvisiace výrobky



SDK doska Nida



Páska Comfort



Uchwyty do rolek

Valček na vonkajšie rohy



- Vyrobené z vysoko kvalitnej nehrdzavejúcej ocele - originálny výrobok z USA
- Perfektne pritláča pásku Comfort pri inštalácii do vnútorných rohov
- Urýchľuje prácu - umožňuje odstránenie prebytočného tmelu
- Umožňuje vytvárať dokonalé rohy s doskami g-k

Symbol	EAN	Opis výrobku	Počet kusov v balení
4069001	5907697600863	Valček na vonkajšie rohy	1

Súvisiace výrobky



SDK doska Nida



Páska Comfort



Uchwyty do rolek



Držiak na valčeky na vnútorné alebo vonkajšie rohy



- Stabilný originálny držiak na valčeky na vnútorné a vonkajšie rohy.

Symbol	EAN	Opis výrobku	Počet kusov v balení
4069296	5907697600870	Držiak na valčeky na vnútorné alebo vonkajšie rohy	1

Súvisiace výrobky



Profily Nida



SDK doska Nida



Páska Comfort

Akustická páska Nida



Zvuková izolácia



- Tesniaca páska určená na akustickú izoláciu spojov obvodových profilov s konštrukciou stavby v systémoch priečok a závesných podhládov Nida. Použitie tejto pásky zaručuje dodržanie vysokých požiadaviek na zvukovú izoláciu.
- Táto páska je určená na použitie s oceľovými profilmi Nida C 50/75/100 a U 50/75/100, ako aj s profilmi Nida UD 27.
- Spĺňa požiadavky na protipožiarnu ochranu.

Symbol	EAN	Opis výrobku	Typ	Počet kusov v balení
4043172	5907697600788	Akustická páska Nida 30	30 mm × 3 mm × 30 m	16
4042474	5907697600757	Akustická páska Nida 50	50 mm × 3 mm × 30 m	10
4042475	5907697600764	Akustická páska Nida 70	70 mm × 3 mm × 30 m	10
4042476	5907697600771	Akustická páska Nida 95	95 mm × 3 mm × 30 m	10

Súvisiace výrobky



Profily Nida

Páska Siniat pre klzné spoje



- Samolepiaca PVC páska s vysokou pevnosťou.
- Používa sa na zabránenie prasklín na sadrokartónových doskách pri spojoch medzi stenami a stropom, z klasickej omietky.
- Aj pri namáhaní a menších pohyboch konštrukcie, zostávajú sadrokartónové dosky nepoškodené.

Symbol	EAN	Opis výrobku	Typ	Počet kusov v balení
4059996	5907697631898	Páska Siniat pre klzné spoje	48 mm × 66 mb	36

Súvisiace výrobky



Profily Nida



SDK doska Nida



Navštívte našu stránku www.siniat.sk s inštruktážnymi filmami.

Príslušenstvo Siniat
– profesionálne systémové riešenia

Páska s olovom Nida RTG (samolepiaca)



- ▶ Páska s olovom Nida RTG sa používa na zaistenie spojov medzi špeciálnymi sadrokartónovými doskami Nida RTG.
- ▶ Použitím pásky s olovom vzniká tesná membrána, ktorá zaručuje ochranu proti prenikaniu RTG žiarenia v špeciálnych systémoch priečok, obkladov a závesných podhládov. Tento typ pásky má olovenú vrstvu hrúbky 0,5 až 3,0 mm.
- ▶ Spĺňa požiadavky na protipožiarnu ochranu.

Symbol	EAN	Opis výrobku	Dĺžka [mm]	Šírka [mm]	Hmotnosť [kg]
4042516	5907697600795	Páska s olovom 0,5 mm	20 000	50,00	5,70
4042517	5907697610053	Páska s olovom 1,0 mm	20 000	50,00	11,40
4042518	5907697600801	Páska s olovom 1,5 mm	10 000	50,00	8,55
4042519	5907697600818	Páska s olovom 2,0 mm	10 000	50,00	11,40
4044326	5907697600825	Páska s olovom 2,5 mm	8 000	50,00	11,40
4044327 ¹⁾	5907697600832	Páska s olovom 3,0 mm	8 000	50,00	13,70

Súvisiace výrobky



Doska Nida RTG



Profily Nida

Sklovláknitá páska Cementex Strip



Odolnosť voči vlhkosti



Požiarna odolnosť



- ▶ Určená na škárovanie spojov medzi cementovými doskami Hydropanel a Cementex.
- ▶ Vláknitá páska primeranej hmotnosti sa skutočne jednoducho aplikuje do špachtľovacej hmoty.
- ▶ Keďže páska je vyhotovená z nehorľavého vlákna, je vhodná na použitie v systémoch s požiarnou odolnosťou.

Symbol	EAN	Opis výrobku	Typ	Počet kusov v balení
4078596	4032961739459	Sklovláknitá páska Cementex Strip	50 mm × 90 mb	1

Súvisiace výrobky



Doska Hydropanel



Špachtľovacia hmota Hydropanel PM Finisher



Tel. kontakt: +421 918 936 300



www.siniat.sk

Páska Weather Defence NOVINKA



- ▶ Páska na škárovanie dosiek Defentex a Weather Defence.
- ▶ Páska je samolepiaca, elastická a veľmi ľahko sa aplikuje.
- ▶ Spolu s doskou vytvára izoláciu proti vetru, vďaka čomu nie je potrebné použiť membránu.

Symbol	EAN	Opis výrobku	Typ	Počet kusov v balení
4062716	3334160438012	Páska Weather Defence	6 cm × 30 mb	1

Súvisiace výrobky



Doska Defentex



Doska Weather Defence

Realizácia: Politechnika Rzeszowska, Rzeszów



Perforovaný hliníkový L profil



- ▶ L profil je určený na ochranu rohov zo sadrokartónových dosiek a murovacích prvkov pred mechanickým poškodením.
- ▶ Spĺňa požiadavky na protipožiarnu ochranu.

Symbol	EAN	Opis výrobku	Štandardná dĺžka [bm]	Počet kusov v balení
4042370	5907697602324	Hliníkový L profil	2,50	200
4042371	5907697602348	Hliníkový L profil	3,00	200

Súvisiace výrobky



SDK doska Nida



Sklovláknitá páska



Nida Start

Perforovaná hliníková lišta



- ▶ Lišta dlhá 2,5 m sa používa na zaistenie hrán sadrokartónových dosiek pred mechanickým poškodením.
- ▶ Vďaka tomuto prvku získavame estetický vzhľad hrán sadrokartónových dosiek v prípade neštandardných stien a závesných podhládov (napr. tieňové škáry, zrezané sokle alebo pásy na ochranu spojov).
- ▶ Spĺňa požiadavky na protipožiarnu ochranu.

Symbol	EAN	Opis výrobku	Typ	Štandardná dĺžka [bm]	Počet kusov v balení
4042372	5907697602355	Hliníková lišta	13 × 23 mm	2,50	250

Súvisiace výrobky



SDK doska Nida



Sklovláknitá páska



Nida Start



Tel. kontakt: +421 918 936 300



www.siniat.sk

PVC LIŠTA NA OCHRANU HRÁN SDK DOSIEK Typ J 12,5 × 3,0



- Lišta sa používa na ochranu hrán sadrokartónovej dosky.
- Lišta sa umiestni na hranu SDK dosky. Dodatočné pripevnenie pomocou lepidla, alebo tmelu nie je potrebné.
- Odporúčame použiť tento prvok na miestach, kde sa doska spája s konštrukčnými prvkami stavby- všade tam, kde tieto prvky neustále pracujú.

Symbol	EAN	Opis výrobku	Štandardná dĺžka [bm]	Počet kusov v balení
4042353	5907697601884	PVC lišta typ J 12,5 mm	2,50	50
4042354	5907697601891	PVC lišta typ J 12,5 mm	3,00	50

Súvisiace výrobky



SDK doska
Nida

PRÍSLUŠENSTVO

Perforovaný PVC rohový profil na oblúky



- L profil s dĺžkou 3,0 m je určený na ochranu rohov sadrokartónových dosiek a murovacích prvkov pred mechanickým poškodením.
- Pri finálnej úprave vonkajších rohov, neštandardných oblúkových priečok a závesných podhládov je priam nenahraditeľný.

Symbol	EAN	Opis výrobku	Typ	Štandardná dĺžka [bm]	Počet kusov v balení
4063407	5907697601914	PVC L profil	32 × 32 mm	3,00	50

Súvisiace výrobky



SDK doska
Nida



Nida Start



Navštívte našu stránku www.siniat.sk s inštruktážnymi filmami.

Príslušenstvo Siniat
– profesionálne systémové riešenia

Fabión Nida SMALL



- ▶ Sadrokartónový fabión Nida SMALL slúži na estetickú a ekonomickú konečnú úpravu spojení stien a stropov. Lišty sa môžu použiť samé alebo v spojení s pásmi sadrovej dosky. Ich použitím vznikajú zaujímavé dekoračné riešenia, ktoré perfektne korešponujú s charakterom interiéru.
- ▶ Štandardné lišty sú vyrobené zo sadry pokrytej silným kartónom. Vďaka sadrovému jadrú a vhodnému tvaru (sploštený zozadu), sú lišty veľmi pevné a jednoduché na montáž.
- ▶ Fabión sa k podkladu pripevní pomocou sadrového lepidla Nida Fix.

Symbol	EAN	Opis výrobku	Štandardná dĺžka [bm]	Počet kusov v balení
90331	5026003022578	Fabión Nida SMALL	3,00	7

Súvisiace výrobky



Sadrové lepidlo Nida Fix



SDK doska Nida

Fabión Nida LARGE



- ▶ Sadrokartónový fabión Nida LARGE slúži na estetickú a ekonomickú konečnú úpravu prechodu medzi stenou a stropom. Lišty sa môžu použiť samé alebo v spojení s pásmi sadrovej dosky. Ich použitím vznikajú zaujímavé dekoračné riešenia, ktoré perfektne korešponujú s charakterom interiéru.
- ▶ Štandardné lišty sú vyrobené zo sadry pokrytej silným kartónom. Vďaka sadrovému jadrú a vhodnému tvaru (sploštený zozadu), sú lišty veľmi pevné a jednoduché na montáž.
- ▶ Fabión sa k podkladu pripevní pomocou sadrového lepidla Nida Fix

Symbol	EAN	Opis výrobku	Štandardná dĺžka [bm]	Počet kusov v balení
90328	5026003052582	Fabión Nida LARGE	3,00	5

Súvisiace výrobky



Sadrové lepidlo Nida Fix



SDK doska Nida



Tel. kontakt: +421 918 936 300



www.siniat.sk

Ochranný prípravok Nida Hydro



- ▶ Ochranný prípravok- aplikovaný nástrekom, ktorý chráni mechanicky rezané oceľové profily pred koróziou.
- ▶ Odporúčame ho použiť hlavne v prípade vyšších kategórií korozívnosti (oceľové profily Nida Hydro C3/C5).
- ▶ Spĺňa požiadavky na protipožiarnu ochranu.

Symbol	EAN	Opis výrobku	Typ	Počet kusov v balení
4044470	5907697602959	Ochranný prípravok Nida Hydro	400 ml	1

Súvisiace výrobky



Profily Nida

PRÍSLUŠENSTVO

Držiak na umývadlo

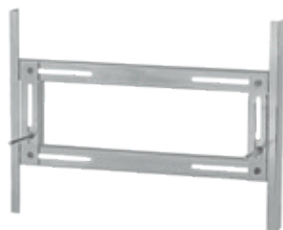

- ▶ Montážny prvok oceľovej konštrukcie v protipožiarnych systémoch ochrany nosných konštrukcií stavieb.
- ▶ Prvok je vybavený západkou, ktorá uľahčuje montáž do oceľových konštrukcií z I profilov.
- ▶ Spĺňa požiadavky na protipožiarnu ochranu.

Symbol	EAN	Opis výrobku	Počet kusov v balení
4042405	5907697632628	Držiak na umývadlo	1

Súvisiace výrobky



Profily Nida

Poznámky

¹⁾ Výrobky sú dostupné len na špeciálnu objednávku. Čas realizácie objednávky – sa určí individuálne.



Navštívte našu stránku www.siniat.sk s inštruktážnymi filmami.

Príslušenstvo Siniat
– profesionálne systémové riešenia





Revízne dvierka a klapky

Siniat ponúka veľmi široký výber klapiek a revíznych dverí, ktoré sú vyrobené z ľahkej hliníkovej konštrukcie. Sú plne kompatibilné so sadrokartónovými systémami Nida. K dispozícii sú v rôznych veľkostiach, aj neštandardných. To umožňuje veľkú flexibilitu pri realizácii objektov. K dispozícií sú aj riešenia Siniat v oblasti požiarnej odolnosti.

Produkty vyrobené na mieru.

REVÍZNA KLAPKA – NEODNÍMATEĽNÁ Nida KR-N



Podhlady



Estetika



Odolnosť voči vlhkosti

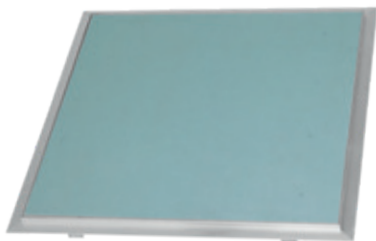

- Určené na inštaláciu do sádkartónových podhládov.
- Dvierka pozostávajú z dvoch rámov: vonkajšieho-zárubňového a vnútorného, ktorý je konštrukčným prvkom dvierok. Oba rámy sú vyhotovené z hliníkových profilov. Vyplnené sú sádkartónovou doskou Nida Voda s hrúbkou 12,5 mm (je možnosť vyhotoviť aj variant 2 × 12,5 mm).
- Maximálna rozmer klapky 1400 × 700 mm. Minimálny rozmer 200 × 200 mm.
- Maximálna plocha klapky je 0,98 m².
- Možnosť vytvoriť dvojkrídlú klapku – maximálny rozmer klapky je 1500 × 1000 mm (dlhšia strana max. 1500 mm); Minimálny rozmer 400 × 400 mm a maximálna plocha 1,5 m².
- Ako príslušenstvo je možné namontovať kruhový zámok na jeden alebo viac kľúčov.

Symbol	EAN	Opis výrobku	Hmotnosť [kg]
112217	5907697673065	Revízna klapka Nida KR-N 200 × 200 mm	1,00
112218	5907697673072	Revízna klapka Nida KR-N 300 × 300 mm	1,60
112219	5907697673089	Revízna klapka Nida KR-N 400 × 400 mm	2,40
112220	5907697673096	Revízna klapka Nida KR-N 500 × 500 mm	3,40
112222	5907697673003	Revízna klapka Nida KR-N 600 × 600 mm	4,60

Súvisiace výrobky



Profily Nida



Nida Expert



Rýchloskrutky Nida

REVÍZNA KLAPKA – OTVÁRAVÉ Nida KR-R



Podhlady



Estetika



Odolnosť voči vlhkosti



- Určené na inštaláciu do sádkartónových podhládov.
- Dvierka pozostávajú z dvoch rámov: vonkajšieho-zárubňového a vnútorného, ktorý je konštrukčným prvkom dvierok. Oba rámy sú vyhotovené z hliníkových profilov. Vyplnené sú sádkartónovou doskou Nida Voda s hrúbkou 12,5 mm (je možnosť vyhotoviť aj variant 2 × 12,5 mm).
- Maximálna rozmer klapky 1400 × 700 mm. Minimálny rozmer 200 × 200 mm.
- Maximálna plocha klapky je 0,98 m².
- Možnosť vytvoriť dvojkrídlú klapku – maximálny rozmer klapky je 1500 × 1000 mm (dlhšia strana max. 1500 mm); Minimálny rozmer 400 × 400 mm a maximálna plocha 1,5 m².
- Ako príslušenstvo je možné namontovať kruhový zámok na jeden alebo viac kľúčov.

Symbol	EAN	Opis výrobku	Hmotnosť [kg]
123364	5907697673119	Revízna klapka Nida KR-R 200 × 200 mm	1,00
123365	5907697673126	Revízna klapka Nida KR-R 300 × 300 mm	1,60
123366	5907697673133	Revízna klapka Nida KR-R 400 × 400 mm	2,40
123367	5907697673140	Revízna klapka Nida KR-R 500 × 500 mm	3,50
119889	5907697673157	Revízna klapka Nida KR-R 600 × 600 mm	4,70

Súvisiace výrobky



Profily Nida



Nida Expert



Rýchloskrutky Nida



Tel. kontakt: +421 918 936 300



www.siniat.sk

REVÍZNE DVIERKA – NEODNÍMATEĽNÁ Nida DR-N



Priečky



Estetika

Odolnosť voči
vlhkosti

- ▶ Určené na inštaláciu do sádkartónových priečok.
- ▶ Dvierka pozostávajú z dvoch rámov: vonkajšieho-zárubňového a vnútorného, ktorý je konštrukčným prvkom dvierok. Oba rámy sú vyhotovené z hliníkových profilov. Vyplnené sú sádkartónovou doskou Nida Voda s hrúbkou 12,5 mm (je možnosť vyhotoviť aj variant 2 × 12,5 mm).
- ▶ Maximálna rozmer klapky 1400 × 700 mm. Minimálny rozmer 200 × 200 mm.
- ▶ Maximálna plocha klapky je 0,98 m².
- ▶ Možnosť vytvoriť dvojkridlovú klapku – maximálny rozmer klapky je 1500 × 1000 mm (dlhšia strana max. 1500 mm); Minimálny rozmer 400 × 400 mm a maximálna plocha 1,5 m².
- ▶ Ako príslušenstvo je možné namontovať kruhový zámok na jeden alebo viac kľúčov.
- ▶ **Rám musí byť namontovaný tak, aby umožnil otváranie dverí zhora nadol!**

Symbol	EAN	Opis výrobku	Hmotnosť [kg]
112217	5907697673065	Revízne dvierka Nida DR-N 200 × 200 mm	1,00
112218	5907697673072	Revízne dvierka Nida DR-N 300 × 300 mm	1,60
112219	5907697673089	Revízne dvierka Nida DR-N 400 × 400 mm	2,40
112220	5907697673096	Revízne dvierka Nida DR-N 500 × 500 mm	3,40
112222	5907697673003	Revízne dvierka Nida DR-N 600 × 600 mm	4,60

Súvisiace
výrobky

Profily Nida



Nida Expert

Rýchloskrutky
Nida

REVÍZNE DVIERKA – OTVÁRAVÉ Nida DR-R



Priečky

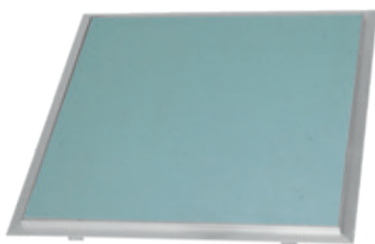

Estetika

Odolnosť voči
vlhkosti

- ▶ Určené na inštaláciu do sádkartónových priečok.
- ▶ Dvierka pozostávajú z dvoch rámov: vonkajšieho-zárubňového a vnútorného, ktorý je konštrukčným prvkom dvierok. Oba rámy sú vyhotovené z hliníkových profilov. Vyplnené sú sádkartónovou doskou Nida Voda s hrúbkou 12,5 mm (je možnosť vyhotoviť aj variant 2 × 12,5 mm).
- ▶ Maximálna rozmer dvierok 1400 × 700 mm. Minimálny rozmer 200 × 200 mm.
- ▶ Maximálna plocha dvierok je 0,98 m².
- ▶ Možnosť vytvoriť dvojkridlovú klapku - maximálny rozmer klapky je 1500 × 1000 mm (dlhšia strana max. 1500 mm); Minimálny rozmer 400 × 400 mm a maximálna plocha 1,5 m².
- ▶ Ako príslušenstvo je možné namontovať kruhový zámok na jeden alebo viac kľúčov.
- ▶ **Rám musí byť namontovaný tak, aby umožnil otváranie dverí zhora nadol!**

Symbol	EAN	Opis výrobku	Hmotnosť [kg]
123364	5907697673119	Revízne dvierka Nida DR-R 200 × 200 mm	1,00
123365	5907697673126	Revízne dvierka Nida DR-R 300 × 300 mm	1,60
123366	5907697673133	Revízne dvierka Nida DR-R 400 × 400 mm	2,40
123367	5907697673140	Revízne dvierka Nida DR-R 500 × 500 mm	3,50
119889	5907697673157	Revízne dvierka Nida DR-R 600 × 600 mm	4,70

Súvisiace
výrobky

Profily Nida



Nida Expert

Rýchloskrutky
Nida

ODNÍMETELNÉ REVÍZNE DVERE Nida DR-ROC NP (na dosku)



Priečky



Estetika



Odolnosť voči vlhkosti



- Slúžia na montáž do nenosných priečok zo sadrokartónových dosiek. Dvere sú prispôbené keramickému obkladu.
- Pozostávajú z dvoch rámov: vonkajšieho – zárubňového a vnútorného, ktorý je konštrukčným prvkom. Obidva rámy revíznych dvier sú vyrobené z hliníkových profilov. Krídlo dvier je vyhotovené zo sadrokartónovej dosky Nida Voda s hrúbkou 12,5 mm (možnosť vyhotoviť variant 2 × 12,5 mm).
- Maximálny rozmer klapky je 1000 × 800 mm, minimálny rozmer 200 × 200 mm.
- Maximálna plocha klapky 0,80 m² (verzia „na dosku“ NP).
- Ako dodatočné vybavenie je dostupná zámka s cylindrickou vložkou s jedným alebo viacerými kľúčmi.
- Rám je potrebné montovať spôsobom, ktorý umožňuje otváranie dvier zhora nadol.**

Symbol	EAN	Opis výrobku	Hmotnosť [kg]
137072	5907697604700	Revízne dvere NIDA DR-ROC NP 200 × 200 mm	1,00
123369	5907697604717	Revízne dvere NIDA DR-ROC NP 300 × 300 mm	1,60
123370	5907697604724	Revízne dvere NIDA DR-ROC NP 400 × 400 mm	2,50
123371	5907697604731	Revízne dvere NIDA DR-ROC NP 500 × 500 mm	3,50
123372	5907697604748	Revízne dvere NIDA DR-ROC NP 600 × 600 mm	4,70

Súvisiace výrobky



Profily Nida



Nida Expert



Rýchloskrutky Nida

ODNÍMETELNÉ REVÍZNE DVERE Nida DR-ROC RP (rovno s obkladom)



Priečky



Estetika



Odolnosť voči vlhkosti



- Určené pre montáž do nenosných sadrokartónových priečok. Dvere sú prispôbené na **keramický obklad**.
- Skladajú sa z dvoch rámov: vonkajší a vnútorný tvoriaci rám výstavby. Oba rámy revíznych dvierok sú vyrobené z hliníkových profilov. Krídlo dverí je vyplnené sadrokartónovými doskami Nida Voda 12,5 mm.
- Maximálne rozmery sú **1000 × 1000 mm**, minimálne rozmery sú 200 × 200 mm.
- Maximálna plocha dvierok je **1,0 m²**.
- Systém obsahuje ako doplnkovú výbavu **okrúhly cylindrický zámok** – jeden alebo viac kľúčov.
- Rám musí byť namontovaný tak, aby sa dvere dali otvárať zhora nadol!**

Symbol	EAN	Opis výrobku	Hmotnosť [kg]
132700	5907697604755	Revízne dvere NIDA DR-ROC RP 200 × 200 mm	1,20
123368	5907697604762	Revízne dvere NIDA DR-ROC RP 300 × 300 mm	1,90
148097	5907697604779	Revízne dvere NIDA DR-ROC RP 400 × 400 mm	2,90
148098	5907697604786	Revízne dvere NIDA DR-ROC RP 500 × 500 mm	4,00
148099	5907697604793	Revízne dvere NIDA DR-ROC RP 600 × 600 mm	5,30

Súvisiace výrobky



Profily Nida



Nida Expert



Rýchloskrutky Nida

Neprehliadnite

Produkt je možné vyrobiť v špeciálnych rozmeroch podľa objednávky. Čas dodania bude nastavený individuálne. Závisí od množstva.

► Systém protipožiarňých revíznych klapiek určený na montáž v zavesených podhládov Siniat

SINIAT® Fire-tech

Výhody používania stropných protipožiarňých klapiek:

- Použitie dosiek so zvýšenou odolnosťou voči ohňu Nida Oheň Plus umožňuje získanie vysokých parametrov protipožiarnej ochrany.
- Rámy revíznych klapiek sú vyrobené z vysokokvalitného hliníka, čo zaručuje vysokú trvanlivosť a pevnosť konštrukcie.
- Jedinečná konštrukcia revíznych klapiek zaručuje v prípade požiaru odolnosť z oboch strán – z vonku i z vnútra.
- Dokonalý tvar rámu revíznych klapiek eliminuje potrebu špachtľovania skrutiek.
- Ručná výroba revíznych klapiek garantuje vysokú kvalitu a dlhú životnosť podhládov.
- Rýchla a ľahká montáž vďaka dokonalému prevedeniu
- Použitie obvodového tesnenia zabezpečuje vysokú odolnosť proti ohňu
- Použitie hliníkových závesov a bezpečnostných oceľových pásov zabraňuje možnému vypadnutiu klapky z hliníkového rámu.
- Systém protipožiarňých revíznych dvierok je určený na montáž v zavesných podhládov Siniat.

NOVINKA

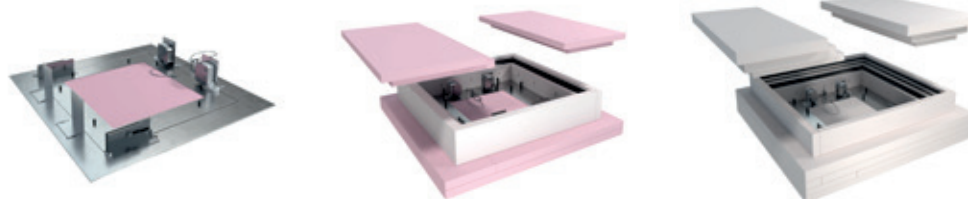

REVÍZNE DIERKA
A KLAPKY



PROTIPOŽIARNE REVÍZNE KLAPKY Siniat® Fire-tech EI30

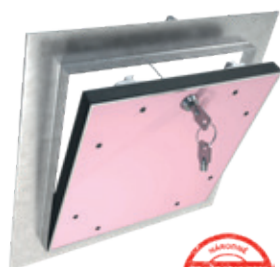

- Určené na montáž do zavesených podhládov Siniat.
- Pozostávajú z dvoch rámov vyhotovených z hliníkových profilov: vonkajšieho – zárubňového a vnútorného, ktorý je konštrukčným prvkom dvierok. Krídlo dvierok je vyhotovené zo sadrokartónovej dosky Nida Oheň Plus s hrúbkou 2 × 12,5 mm. Po celom obvode krídla dvierok je nalepené napúšťacie protipožiarné tesnenie s hrúbkou cca 1 mm.
- Dvierka je možné dodatočne vybaviť zámkom s cylindrickou vložkou s jedným alebo viacerými kľúčmi.
- Dvierka sú dostupné v štandardných veľkostiach od min. 200 × 200 mm do max. 600 × 600 mm.
- Možnosť vyhotoviť dvierka v ľubovoľných veľkostiach – maximálny rozmer jednej strany je 690 mm a maximálna plocha ≤ 0,432 m².

Symbol	EAN	Opis výrobku	Hmotnosť [kg]
119663	5907697673348	Revízná klapka Siniat Fire-TECT® EI30 200×200 mm (205×205 mm)	1,90
119665	5907697673355	Revízná klapka Siniat Fire-TECT® EI30 300×300 mm (305×305 mm)	3,40
119666	5907697673362	Revízná klapka Siniat Fire-TECT® EI30 400×400 mm (405×405 mm)	5,30
119667	5907697673379	Revízná klapka Siniat Fire-TECT® EI30 500×500 mm (505×505 mm)	7,70
116477	5907697673386	Revízná klapka Siniat Fire-TECT® EI30 600×600 mm (605×605 mm)	10,60

Súvisiace výrobky



Profily Nida



Nida Oheň Plus



Rýchloskrutky Nida

PROTIPOŽIARNE REVÍZNE KLAPKY Siniat® Fire-tech EI60



- Určené na montáž do zavesených podhládov Siniat.
- Pozostávajú z dvoch rámov vyhotovených z hliníkových profilov: vonkajšieho – zárubňového a vnútorného, ktorý je konštrukčným prvkom dvierok. Krídlo dvierok je vyhotovené zo sadrokartónovej dosky Nida Oheň Plus s hrúbkou 2 × 15,0 mm. Po celom obvode krídla dvierok je nalepené napúšťacie protipožiarné tesnenie s hrúbkou cca 1 mm.
- Dvierka je možné dodatočne vybaviť zámkom s cylindrickou vložkou s jedným alebo viacerými kľúčmi.
- Dvierka sú dostupné v štandardných veľkostiach od min. 200 × 200 mm do max. 800 × 800 mm.
- Možnosť vyhotoviť dvierka v ľubovoľných veľkostiach – maximálny rozmer jednej strany je 920 mm a maximálna plocha ≤ 0,768 m².

Symbol	EAN	Opis výrobku	Hmotnosť [kg]
119668	5907697673300	Revízná klapka Siniat® Fire-tech EI60 200×200 mm (380×380 mm)	10,30
119669	5907697673416	Revízná klapka Siniat® Fire-tech EI60 300×300 mm (480×480 mm)	15,60
119670	5907697673423	Revízná klapka Siniat® Fire-tech EI60 400×400 mm (580×580 mm)	22,00
119671	5907697673430	Revízná klapka Siniat® Fire-tech EI60 500×500 mm (680×680 mm)	30,20
119673	5907697673447	Revízná klapka Siniat® Fire-tech EI60 600×600 mm (780×780 mm)	38,70
138254	5907697673454	Revízná klapka Siniat® Fire-tech EI60 700×700 mm (880×880 mm)	48,40
124778	5907697673461	Revízná klapka Siniat® Fire-tech EI60 800×800 mm (980×980 mm)	59,10

Súvisiace výrobky



Profily Nida



Nida Oheň Plus



Rýchloskrutky Nida



Tel. kontakt: +421 918 936 300



www.siniat.sk

PROTIPOŽIARNE REVÍZNE KLAPKY Siniat® Fire-tech EI120



- Určené na montáž do zavesených podhladov Siniat.
- Pozostávajú z dvoch rámov vyhotovených z hliníkových profilov: vonkajšieho – zárubňového a vnútorného, ktorý je konštrukčným prvkom dveriek. Krídlo dveriek je vyhotovené zo sadrokartónovej dosky Nida Oheň Plus s hrúbkou 2 × 12,5 mm. Po celom obvode krídla dveriek je nalepené napúčacie protipožiarne tesnenie s hrúbkou cca 1 mm.
- Dvierka je možné dodatočne vybaviť zámkom s cylindrickou vložkou s jedným alebo viacerými kľúčmi.
- Dvierka sú dostupné v štandardných veľkostiach od min. 200 × 200 mm do max. 800 × 800 mm.
- Možnosť vyhotoviť dvierka v ľubovoľných veľkostiach – maximálny rozmer jednej strany je 920 mm i a maximálna plocha ≤0,768 m².

Symbol	EAN	Opis výrobku	Hmotnosť [kg]
138471	5907697673546	Revízná klapka Siniat® Fire-tech EI120 200×200 mm (410×410 mm)	19,10
138472	5907697673553	Revízná klapka Siniat® Fire-tech EI120 300×300 mm (510×510 mm)	28,90
138473	5907697673560	Revízná klapka Siniat® Fire-tech EI120 400×400 mm (610×610 mm)	41,20
138474	5907697673577	Revízná klapka Siniat® Fire-tech EI120 500×500 mm (710×710 mm)	54,80
138475	5907697673584	Revízná klapka Siniat® Fire-tech EI120 600×600 mm (810×810 mm)	70,30
138476	5907697673591	Revízná klapka Siniat® Fire-tech EI120 700×700 mm (910×910 mm)	87,80
138477	5907697673508	Revízná klapka Siniat® Fire-tech EI120 800×800 mm (1010×1010 mm)	107,20

Súvisiace výrobky



Profily Nida



Doska Promatect®-XS (Promat)



Rýchloskrutky Nida

PROTIPOŽIARNE REVÍZNE KLAPKY Siniat® Fire-tech EI120

POŽIARNA OCHRANA Z VNÚTORNEJ STRANY

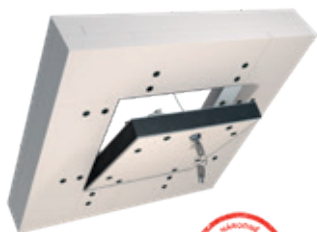

- Určené na montáž do zavesených podhladov Siniat.
- Pozostávajú z dvoch rámov vyhotovených z hliníkových profilov: vonkajšieho – zárubňového a vnútorného, ktorý je konštrukčným prvkom dveriek. Krídlo dveriek je vyhotovené zo sadrokartónovej dosky Promatect®-XS s hrúbkou 2 × 12,5 mm. Po celom obvode krídla dveriek je nalepené napúčacie protipožiarne tesnenie s hrúbkou cca 1 mm.
- Dvierka je možné dodatočne vybaviť zámkom s cylindrickou vložkou s jedným alebo viacerými kľúčmi.
- Dvierka sú dostupné v štandardných veľkostiach od min. 200 × 200 mm do max. 800 × 800 mm.
- Možnosť vyhotoviť dvierka v ľubovoľných veľkostiach – maximálny rozmer jednej strany je 920 mm a maximálna plocha ≤0,768 m².

Symbol	EAN	Opis výrobku	Hmotnosť [kg]
119680	5907697673478	Revízná klapka Siniat® Fire-tech EI120 200×200 mm (380×380 mm)	12,80
119681	5907697673485	Revízná klapka Siniat® Fire-tech EI120 300×300 mm (480×480 mm)	19,30
119682	5907697673492	Revízná klapka Siniat® Fire-tech EI120 400×400 mm (580×580 mm)	26,90
119683	5907697673409	Revízná klapka Siniat® Fire-tech EI120 500×500 mm (680×680 mm)	36,60
119684	5907697673515	Revízná klapka Siniat® Fire-tech EI120 600×600 mm (780×780 mm)	46,80
138255	5907697673522	Revízná klapka Siniat® Fire-tech EI120 700×700 mm (880×880 mm)	58,30
124779	5907697673539	Revízná klapka Siniat® Fire-tech EI120 800×800 mm (980×980 mm)	71,00

Súvisiace výrobky



Profily Nida



Doska Promatect®-XS (Promat)



Rýchloskrutky Nida

Neprehliadnite

Produkt je možné vyrobiť v špeciálnych rozmeroch podľa objednávky. Čas dodania bude nastavený individuálne. Závisí od množstva.

Revízne klapky
a dvierka Siniat
– profesionálne systémové riešenia

► Systém protipožiarňých revíznych dvierok určený na montáž v šachtových stenách Siniat

SINIAT® Fire-tech

Výhody používania stenových protipožiarňých dvierok:

- Použitie dosiek so zvýšenou odolnosťou voči ohňu NIDA Oheň Plus umožňuje získať vysoké parametre požiarnej odolnosti.
- Rámy revíznych dvierok sú vyhotovené z vysokokvalitného hliníka a zaručujú vysokú odolnosť a pevnosť konštrukcie.
- Jedinečná konštrukcia revíznych dvierok zaručuje požiarnu odolnosť v prípade pôsobenia ohňa z oboch strán – z vonkajšej strany aj z vnútornej strany.
- Vďaka tomu, že dosky presne lícujú s rámom revíznych dvierok, tmelenie skrutiek a spojov nie je nutné
- Revízne dvierka sú vyrobené ručne, čo zaručuje ich veľmi vysokú kvalitu a dlhú životnosť.
- Rýchla a jednoduchá montáž vďaka bezchybne vyrobeným jednotlivým prvkom revíznych dvierok.
- Použitím obvodového tesnenia získavame revízne dvierka s vysokou odolnosťou proti požiaru.
- Použitie hliníkových pánty a ocelové zaistujúce lanká zaručujú, že revízne dvierka z hliníkového rámu nevypadnú.
- Voliteľná zámka s cylindrickou vložkou s jedným alebo viacerými kľúčmi. Kovové zámky Mini-Latsch umožňujú jednoduchý a rýchly prístup k revíznym dvierkam v stene.

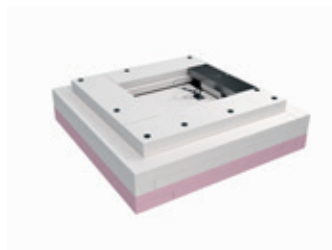
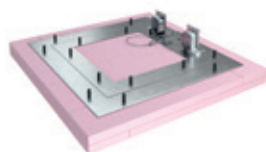

NOVINKA

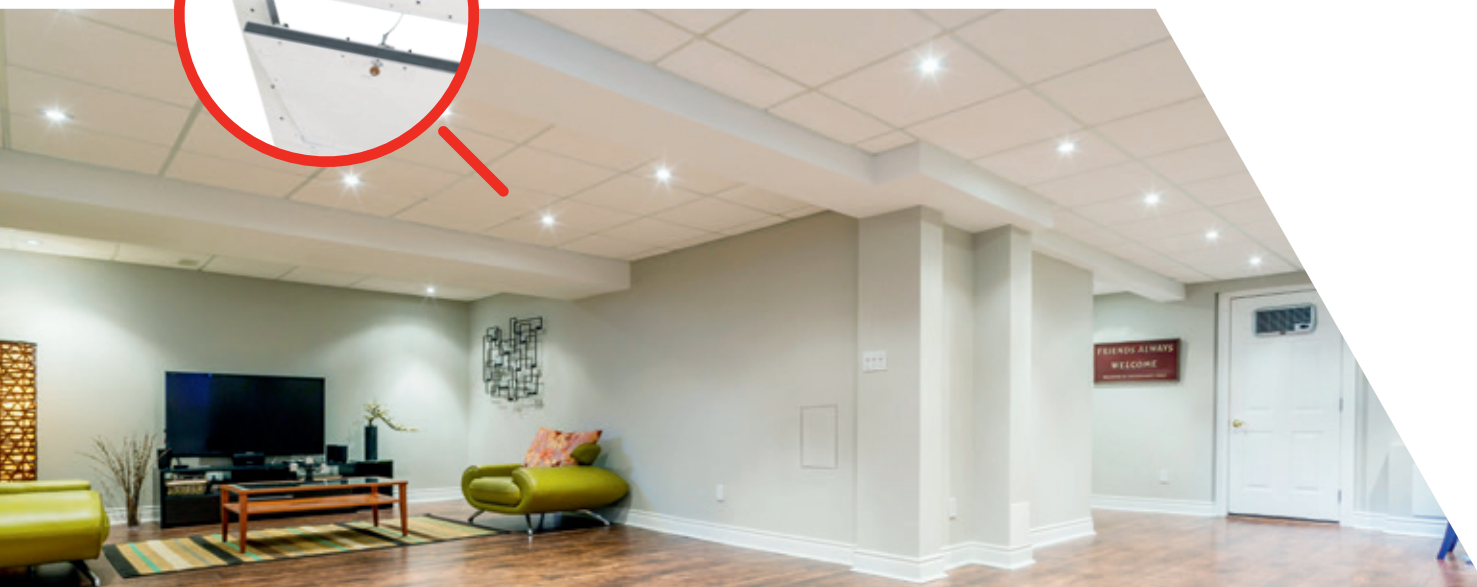

PROTIPOŽIARNE REVÍZNE DVIERKA Siniat® Fire-tech EI30

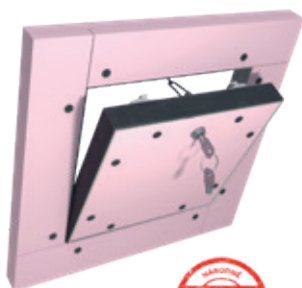

- ▶ Dvere sú určené na montáž do šachtových stien Siniat.
- ▶ Pozostávajú z dvoch rámov vyrobených z hliníkových profilov: vonkajšieho – zárubňového a vnútorného, ktorý tvorí konštrukčný prvok krídla dvierok.
- ▶ Krídlo dvierok je vyhotovené zo sadrokartónovej dosky Promatect®-XS s hrúbkou 2 × 12,5 mm.
- ▶ Po celom obvode krídla dvierok je nalepené napúšťacie protipožiarne tesnenie s hrúbkou cca 1 mm.
- ▶ Dvere je možné dodatočne vybaviť zámkom s cylindrickou vložkou s jedným alebo viacerými kľúčmi.
- ▶ Dvere sú dostupné v štandardných veľkostiach od min. 200 × 200 mm do max. 800 × 800 mm.
- ▶ Možnosť vyhotoviť dvere v ľubovoľných veľkostiach (v rozpätí 200÷800 mm).

Symbol	EAN	Opis výrobku	Hmotnosť [kg]
119685	5907697673164	Revízne dvierka Siniat® Fire-tech EI30 200×200 mm (310×310 mm)	3,80
119686	5907697673171	Revízne dvierka Siniat® Fire-tech EI30 300×300 mm (410×410 mm)	5,80
119687	5907697673188	Revízne dvierka Siniat® Fire-tech EI30 400×400 mm (510×510 mm)	8,30
119690	5907697673195	Revízne dvierka Siniat® Fire-tech EI30 500×500 mm (610×610 mm)	11,90
119691	5907697673102	Revízne dvierka Siniat® Fire-tech EI30 600×600 mm (710×710 mm)	15,40
146675	5907697604809	Revízne dvierka Siniat® Fire-tech EI30 700×700 mm (810×810 mm)	19,30
124774	5907697673218	Revízne dvierka Siniat® Fire-tech EI30 800×800 mm (910×910 mm)	23,60

Súvisiace
výrobky



Profily Nida



Nida Oheň Plus



Rýchloskrutky
Nida

REVÍZNE DVIERKA
A KLAPKY

Revízne klapky
a dvierka Siniat
– profesionálne systémové riešenia

PROTIPOŽIARNE REVÍZNE DVIERKA Siniat® Fire-tech EI60

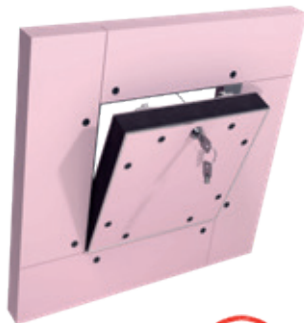

- ▶ Dvere sú určené na montáž do šachtových stien Siniat.
- ▶ Pozostávajú z dvoch rámov vyrobených z hliníkových profilov: vonkajšieho – zárubňového a vnútorného, ktorý tvorí konštrukčný prvok krídla dvierok. Krídlo dvierok je vyhotovené zo sadrokartónovej dosky NIDA Oheň Plus s hrúbkou 2 × 12,5 mm. Z vnútornej strany krídla je použitá dodatočná vrstva sadrokartónových dosiek NIDA Oheň Plus s hrúbkou 2 × 15,0. Po celom obvode krídla dvierok je nalepené napúšťacie protipožiarne tesnenie s hrúbkou cca 1 mm.
- ▶ Dvere je možné dodatočne vybaviť zámkom s cylindrickou vložkou s jedným alebo viacerými kľúčmi.
- ▶ Dvere sú dostupné v štandardných veľkostiach od min. 200 × 200 mm do max. 800 × 800 mm.
- ▶ Možnosť vyhotoviť dvierka v ľubovoľných veľkostiach – maximálny rozmer jednej strany predstavuje 920 mm a maximálna plocha ≤0,768 m².

Symbol	EAN	Opis výrobku	Hmotnosť [kg]
119692	5907697673225	Revízne dvierka Siniat® Fire-tech EI60 200×200 mm (370×370 mm)	7,40
119693	5907697673232	Revízne dvierka Siniat® Fire-tech EI60 300×300 mm (470×470 mm)	12,20
119694	5907697673249	Revízne dvierka Siniat® Fire-tech EI60 400×400 mm (570×570 mm)	18,30
119695	5907697673256	Revízne dvierka Siniat® Fire-tech EI60 500×500 mm (670×670 mm)	26,20
119696	5907697673263	Revízne dvierka Siniat® Fire-tech EI60 600×600 mm (770×770 mm)	34,70
146676	5907697604816	Revízne dvierka Siniat® Fire-tech EI60 700×700 mm (870×870 mm)	44,40
124775	5907697673270	Revízne dvierka Siniat® Fire-tech EI60 800×800 mm (970×970 mm)	55,30

Súvisiace výrobky



Profily Nida



Nida Oheň Plus



Rýchloskrutky Nida

Realizácia: Nowa Wieś



PROTIPOŽIARNE REVÍZNE DVIERKA Siniat® Fire-tech EI120



- ▶ Dvere sú určené na montáž do šachtových stien Siniat.
- ▶ Pozostávajú z dvoch rámov vyrobených z hliníkových profilov: vonkajšieho – zárubňového a vnútorného, ktorý tvorí konštrukčný prvok krídla dvierok. Krídlo dvierok je vyhotovené zo sadrokartónovej dosky NIDA Oheň Plus s hrúbkou 2 × 12,5 mm. Z vnútornej strany krídla je použitá dodatočná vrstva sadrokartónových dosiek Promatect®-XS s hrúbkou 2 × 12,5. Po celom obvode krídla dvierok je nalepené napúšacie protipožiarno tesnenie s hrúbkou cca 2 mm.
- ▶ Dvere je možné dodatočne vybaviť zámkom s cylindrickou vložkou s jedným alebo viacerými kľúčmi.
- ▶ Dvere sú dostupné v štandardných veľkostiach od min. 200 × 200 mm do max. 800 × 800 mm.
- ▶ Možnosť vyhotoviť dvierka v ľubovoľných veľkostiach (v rozpätí 200÷800 mm).

Symbol	EAN	Opis výrobku	Hmotnosť [kg]
119697	5907697673287	Revízne dvierka Siniat® Fire-tech EI120 200×200 mm (310×310 mm)	8,00
119698	5907697673294	Revízne dvierka Siniat® Fire-tech EI120 300×300 mm (410×410 mm)	12,70
119699	5907697673201	Revízne dvierka Siniat® Fire-tech EI120 400×400 mm (510×510 mm)	18,40
119700	5907697673317	Revízne dvierka Siniat® Fire-tech EI120 500×500 mm (610×610 mm)	25,80
119701	5907697673324	Revízne dvierka Siniat® Fire-tech EI120 600×600 mm (710×710 mm)	33,50
146677	5907697604823	Revízne dvierka Siniat® Fire-tech EI120 700×700 mm (810×810 mm)	42,20
124776	5907697673331	Revízna klapka Siniat® Fire-tech EI120 800×800 mm (910×910 mm)	51,90

Súvisiace
výrobky



Profily
Nida



Nida
Oheň Plus



Doska
Promatect®-XS
(Promat)



Rýchloskrutky
Nida

REVÍZNE DVIERKA
A KLAPKY

Neprehliadnite

Produkt je možné vyrobiť v špeciálnych rozmeroch podľa objednávky. Čas dodania bude nastavený individuálne. Závisí od množstva.

Revízne klapky
a dvierka Siniat
– profesionálne systémové riešenia



Tmely, omietky a stierky

Neodmysliteľným prvkom finálnej úpravy v systéme suchej výstavby sú tmely, omietky a stierky. Siniat ako dodávateľ komplexných riešení ponúka široký výber sadrových tmelov, omietok, lepidiel. Naše výrobky sú špecifické časom tuhnutia, dobou spracovania, odolnosťou voči vlhkosti a ohybom, ako aj výbornou príľnavosťou k podkladu. Tieto výrobky sa navrhujú a testujú v spolupráci s profesionálnymi montážnikmi.

Pomôžeme Vám od začiatku do konca.



* Prezentované balení sa môžu líšiť



TMELY, OMIETKY
A STIERKY

Voľba výrobku podľa jeho vlastností

Vlastnosti výrobkov sú obzvlášť dôležité pre realizátorov, ktorí oceňujú pohodlie a efektívnosť práce a v neposlednom rade aj kvalitu vyhotovených povrchov. Vzhľadom na jedinečné úžitkové vlastnosti našich hmôt sú veľmi vyhľadávané aj

investormi, ktorí oceňujú bezpečné a trvalé riešenia. Nižšie uvedená tabuľka Vám pomôže vybrať výrobok podľa Vašich očakávaní, vďaka čomu steny a stropy budú nielen trvanlivé, ale aj odolné voči poškodeniu, vlhkosti a pôsobeniu ohňa.

Produkt Nida	Strana	Klasifikácia	Čas tuhnutia	Doba spracovania	Odolnosť voči vlhkosti	Pevnosť v ohybe	Prilnavosť k SDK doske	Spotreba vody	Maximálna hrúbka jednej vrstvy	Vizuálny efekt	Reakcia na oheň
Sadrový tmel:											
Start	150	Best	***	***	*	***	***	*	***	*	A2-s1, d0
Finish (Finiš)	150	Best	***	***	*	*	***	*	**	***	A1
Duo	151	Better	**	**	*	*	**	**	**	**	A2-s1, d0
Max	151	Best	***	***	*	***	***	**	***	**	A1
Fire (Plameň)	152	Best	***	**	*	***	***	*	***	*	A1
Sadrová stierka:											
Optima	153	Better	**	*	*	*	**	**	***	**	A1
Perfect (Hladká)	153	Best	**	*	*	**	***	**	***	***	A1
Eco (Eko)	152	Better	**	*	*	*	**	**	***	**	A1
Hotová špachtľovacia hmota:											
Multi ^{task}	154	Best		***	*		**		**	***	A2-s1, d0
Excellence	154	Best		***	*		**		**	***	A2-s1, d0
Pro	156	Best		***	*		**		***	**	A2-s1, d0
Hydromix	155	Best		***	***		***		***	**	A2-s1, d0
Effect	155	Better		***	*		*		**	***	A2-s1, d0
Sadrové lepidlo:											
Smart	149	Good	*	**	*	**	*	**		*	A1
Fix (Klej typ T)	156	Good	*	***	*	***	*	***		*	A1
Sadrová ometka:											
Supra L	157	Better	***	***	*	***	***	***	***	***	A1



Tabuľka stupňov finálnej úpravy povrchu

Aby bola zaistená očakávaná kvalita konečnej úpravy povrchov, Európske združenie výrobcov sadrových produktov EUROGYPSUM zaviedlo klasifikáciu stupňov finálnej úpravy

povrchov od Q1 do Q4. V nižšie uvedenej tabuľke nájdete najdôležitejšie vlastnosti jednotlivých úrovní špachtľovania.

Úroveň	Štandardá úprava	Estetické nároky	Požiadavky na aplikáciu	Finálna úprava povrchu
Q1	Konštrukčné tmelenie spojov.	NIE SÚ.	Spoj je vyplnený sadrovou hmotou na škárovanie.	Spoj medzi doskami musí spĺňať požiadavky na stabilitu, odolnosť voči ohňu a zvukovú izoláciu Povrch je vhodný pre keramické obklady a hrubovrstvové omietky.
Q2	Hladký povrch, zatmelené spoje, štandardné estetické nároky.	ŠTANDARDNÉ	Spoje sú vyplnené sadrovou hmotou na škárovanie a upravené hmotou na finálnu úpravu (finišová), brúsenie – len ak je potrebné.	Povrch je vhodne upravený pod stredne ťažké a ťažké tapety, na obkladanie stien, natieranie pomocou matných hrubovrstvových štruktúrnych farieb a pre iné výrobky s čiastočkami nad 1 mm.
Q3	Hladký povrch stien s vyššími estetickými nárokmi.	VYŠŠIE Niekoľko rýh a stôp pri priamom osvetlení. Prípustné sú tieňe vznikajúce pri osvetlení s veľkým uhlom dopadu svetla.	Spoje sú v súlade so štandardom (Q2), dodatočné brúsenie ostrých hrán a prebytočného materiálu dohľadka.	Povrch je vhodne upravený pod ľahké a stredne ťažké tapety, obklady, matné tenkovrstvové štruktúrne farby a ostatné výrobky s čiastočkami do 1 mm.
Q4	Hladký povrch stien s veľmi vysokými estetickými nárokmi.	ŠPIČKOVÉ Minimálny počet rýh, žiadne stopy. Veľmi malé tieňe pri veľmi malom uhle dopadu svetla.	Spoje sú v súlade so štandardom (Q3), plne vystierkované – aspoň 1 mm hrubá vrstva.	Povrch je vhodne upravený pod hladké a lesklé tapety, obklady stien (napr. na báze kovu, vinylu) a glazované materiály (vysoký a stredný lesk). Finálna úprava typu: alabastrová štuková sadra.

TMELY, OMIETKY
A STIERKY



Navštívte našu stránku www.siniat.sk s inštruktážnymi filmami o aplikácii našich stierok.

Sadrové tmely
a stierky Siniat

– profesionálne systémové riešenia

Smart

nový
produktový rad

NOVOSŤ



Staviam s rozumom

Vyskúšajte lepidlo Siniat Smart na sadrokartónové dosky. Inštalujte dosky na steny rýchlo a efektívne.

Vďaka použitej technológii sa nám podarilo znížiť uhlíkovú stopu. Ak si teraz kúpite výrobky z radu Smart, zvolíte si riešenie, ktoré je nielen šetrné k životnému prostrediu, ale aj prospešné pre vás – zvýši totiž komfort a kvalitu vašej práce a zníži jej náklady.



Sadrové lepidlo Siniat Smart

25kg

Smart

nový produktový rad

SADROVÉ LEPIDLO Siniat Smart



Ručná aplikácia



- ▶ Sadrové lepidlo Siniat Smart je výrobok určený na pripevňovanie sadrokartónových dosiek vnútri budov.
- ▶ Výrobok možno použiť na vyplnenie väčších dutín, osadenie elektroinštalačných krabíc, na montáž sadrových štukových prvkov, sadrových alebo sadrokartónových ríms, ako aj pri renovačných prácach.
- ▶ Sadrové lepidlo Siniat Smart možno použiť na povrchy, ako sú: tehly, betón, pórobetón, sadrové tvárnice a minerálne omietky.
- ▶ Výrobok by sa nemal aplikovať na vápenné omietky a vlhký betón.

Symbol	EAN	Opis výrobku	Balenie	Počet balení na palete	Hmotnosť palety v kg
91112	5907697618677	Siniat Smart Klej gipsowy	25 kg	42	1050

Súvisiace výrobky



Doska Siniat Smart



Doska Siniat Smart H

TMELY, OMIETKY
A STIERKY



SADROVÝ TMEL Nida Start



- ▶ Sadrový tmel určený na predbežné ručné škárovanie spojov SDK dosiek s použitím výstužnej pásky, ako aj na pripevnenie rohových profilov a vyplňovanie defektov.
- ▶ Vyznačuje sa výbornou príľnavosťou k podkladu, ktorá výrazne presahuje požiadavky noriem. Po zmiešaní s vodou vzniká plastická a na použitie jednoduchá hmota.
- ▶ **Technické údaje:** doba použiteľnosti od dátumu výroby: **9 mesiacov**; pomer miešania: **0,40 l vody na 1 kg výrobku**; maximálna hrúbka jednej vrstvy: **do 6,0 mm**; približná spotreba: **cca 0,30 kg/m²**; doba spracovania: **cca 60 min.**
- ▶ Úroveň povrchovej úpravy: **Q1, Q2.**
- ▶ Spolu s výrobkom **Nida Finiš** tvorí systém.

Symbol	EAN	Opis výrobku	Balenie	Počet balení na paletu	Hmotnosť palety v kg
91101	5907697650851	Nida Start	25 kg	42	1050



SADROVÝ TMEL Nida Finish (Nida Finiš)



- ▶ Sadrový tmel určený na finálnu úpravu spojov SDK dosiek. Na ručné a strojové stierkovanie minerálnych podkladov stien a stropov.
- ▶ Vyznačuje sa výbornou príľnavosťou k podkladu, ktorá výrazne presahuje požiadavky noriem. Jednoduchý na aplikáciu a brúsenie.
- ▶ Po vyschnutí má bielu farbu, vďaka čomu je spotreba farby menšia.
- ▶ **Technické údaje:** doba použiteľnosti od dátumu výroby: **9 mesiacov**; pomer miešania: **0,36 l vody na 1 kg výrobku**; maximálna hrúbka jednej vrstvy: **do 2,0 mm**; približná spotreba: **cca 1 kg/m²/mm**; doba spracovania: **cca 60 min.**
- ▶ Úroveň povrchovej úpravy: **Q2, Q3, Q4 .**
- ▶ Spolu s výrobkom **Nida Štart** tvorí systém.

Symbol	EAN	Opis výrobku	Balenie	Počet balení na paletu	Hmotnosť palety v kg
91100	5907697610510	Nida Finish	25 kg	42	1050





SADROVÝ TMEL Nida Duo



- ▶ Univerzálny sadrový tmel na báze syntetickej sadry zmiešanej so špeciálnymi plnivami, určený na ručné škárovanie SDK dosiek s výstužnou páskou, na finálnu úpravu povrchov a na montáž rohových profilov.
- ▶ Vyznačuje sa výbornou príľnavosťou k podkladu, ktorá výrazne presahuje požiadavky noriem. Po zmiešaní s vodou vzniká plastická a na použitie jednoduchá hmota.
- ▶ Vhodne zvolené plnivá zaručujú pružnosť spojov a bezpečné prenášanie vnútorných napätí, ktoré vznikajú pracovaním SDK dosiek. Výrobok sa po vyschnutí vyznačuje priemernou tvrdosťou povrchu.
- ▶ **Technické údaje:** doba použiteľnosti od dátumu výroby: **9 mesiacov**; pomer miešania: **0,40 l vody na 1 kg výrobku**; maximálna hrúbka jednej vrstvy: **do 3,0 mm**; približná spotreba: cca **0,3 kg/m²**; doba spracovania: **cca 100 min.**
- ▶ Úroveň povrchovej úprav: **Q1, Q2, Q3, Q4.**

Symbol	EAN	Opis výrobku	Balenie	Počet balení na paletu	Hmotnosť palety v kg
91099	5907697650820	Nida Duo	25 kg	42	1050
119722	5907697600122	Nida Duo	5 kg	200	1000

Súvisiace výrobky



SDK doska Nida



Sklóvláknitá páska Nida



Páska Connect



Páska Comfort

SADROVÝ TMEL Nida Max



- ▶ Sadrový tmel Nida Max je určený na spájanie sadrokartónových dosiek bez použitia výstužnej pásky. Výborný je tiež na montáž rohových profilov, inštalačných krabíc a na vyplnenie rôznych škár a trhlín.
- ▶ Výrobok sa vyznačuje extrémnou príľnavosťou k podkladu, jednoduchou aplikáciou a perfektným sklzom po tmelenej ploche.
- ▶ **Technické údaje:** minimálna trvanlivosť od dátumu výroby: **9 mesiacov**; pomer miešania: **0,55 – 0,60 l vody na 1 kg produktu**; maximálna hrúbka jednej vrstvy: **do 10 mm**; približná spotreba cca **0,3 kg/m²**; čas spracovania: **cca 65 min.**
- ▶ Úroveň povrchovej úprav: **Q1, Q2.**
- ▶ **Nida Max nahrádza sadrový tmel Nida Planfix Fresh vo všetkých systémových riešeniach od spoločnosti Siniat.**

Symbol	EAN	Opis výrobku	Balenie	Počet balení na paletu	Hmotnosť palety v kg
95010	5907697600146	Nida Max	20 kg	54	1080
133062	5907697600184	Nida Max	5 kg	200	1000

Súvisiace výrobky



SDK doska Nida



Doska Nida Sonic

Špachtľovaci tmel
Nida Max

**SPOZNAJ
FAKTY**

na stránke
www.siniat.sk



Navštívte našu stránku www.siniat.sk
s inštruktážnymi filmami o aplikácii našich stierok.

**Sadrové tmely
a stierky Siniat**
– profesionálne systémové riešenia

SADROVÝ TMEL

Nida Fire (Nida Plameň)

- ▶ Sadrový tmel na škárovanie všetkých typov SDK dosiek s použitím výstužnej pásky a na všetky druhy úpravy SDK dosiek, ktoré musia spĺňať požiadavky na protipožiarnu ochranu.
- ▶ Vďaka špeciálnym plnivám sadrový tmel Nida Plameň je schopný dlhšie zdržiavať vodu, vďaka čomu lepšie chráni spoje SDK dosiek pred pôsobením vysokých teplôt. Po vyschnutí sú spoje trvanlivé a pevné.
- ▶ **Technické údaje:** doba použiteľnosti od dátumu výroby: **9 mesiacov**; pomer miešania: **0,40 l vody na 1 kg výrobku**; maximálna hrúbka jednej vrstvy: **do 3,0 mm**; približná spotreba: **cca 0,30 kg/m²**; doba spracovania: **cca 60 min.**
- ▶ Úroveň povrchovej úpravy: **Q1**.

Symbol	EAN	Opis výrobku	Balenie	Počet balení na palete	Hmotnosť palety v kg
115822	5907697605653	Nida Fire	18 kg	1	-

Súvisiace výrobky

SDK doska
NidaSklavláknitá
páska Nida

SADROVÁ STIERKA

Nida Eco (Nida Eko)

- ▶ Sadrová stierka na báze syntetickej sadry zmiešanej so špeciálnymi plnivami, určená na celoplošné ručné stierkovanie minerálnych podkladov stien a stropov.
- ▶ Vyznačuje sa výbornou príľnavosťou k podkladu, ktorá výrazne presahuje požiadavky noriem. Jednoduchá na aplikáciu a brúsenie povrchov.
- ▶ **Technické údaje:** doba použiteľnosti od dátumu výroby: **9 mesiacov**; pomer miešania: **0,40 l vody na 1 kg výrobku**; maximálna hrúbka jednej vrstvy: **do 2,0 mm**; približná spotreba: **cca 1 kg/m²/mm**; doba spracovania: **cca 100 min.** farba: **snehobiela**.
- ▶ Úroveň povrchovej úpravy: **Q3, Q4**.
- ▶ Použitie: na celoplošné stierkovanie, cementovo-vápenné a sadrové ometky.

Symbol	EAN	Opis výrobku	Balenie	Počet balení na palete	Hmotnosť palety v kg
187569	5907697605639	Nida Eco	20 kg	54	1080



Tel. kontakt: +421 918 936 300



www.siniat.sk

SADROVÁ STIERKA Nida Optima



- ▶ Nida Optima je sadrová stierka pre ručné spracovanie. Vyznačuje sa výbornou príľnavosťou k podkladu a veľmi malým zmršťovaním počas vyzrievania.
- ▶ Je to dokonalý produkt na vyrovnávanie nerovností povrchu. Pružná hmota, ktorá vznikne po zmiešaní zmesi s vodou, umožňuje ľahké nanášanie. Povrch je jemný a hladký už aj pred brúsením. Odporúčaná hrúbka vrstvy 2 až 4 mm, lokálne do 6 mm. Produkt je možné aplikovať v technológii "wet-on-wet" – mokré do mokrého, hneď po nanosení prvej vrstvy.
- ▶ Technické údaje: minimálna trvanlivosť od dátumu výroby: **12 mesiacov**; pomer miešania: **0,4 l vody na 1 kg produktu**; maximálna hrúbka jednej vrstvy: **do 6 mm**; približná spotreba **cca 1 kg/m²**; čas spracovania: **cca 60 min.** Farba: **biela**.
- ▶ Úroveň povrchovej úpravy: **Q3, Q4**.
- ▶ Produkt môže byť použitý na suchý a čistý povrch ako sú: sadrové a vápennocementové omietky, sadrokartonové dosky, betón...

Symbol	EAN	Opis výrobku	Balenie	Počet balení na palete	Hmotnosť palety v kg
124752	5907697631799	Nida Optima	20 kg	54	1080

SADROVÁ STIERKA Nida Perfect (Nida Hladká)



- ▶ Sadrová stierka na báze syntetickej sádry zmiešanej so špeciálnymi plnivami, určená na celoplošné stierkovanie minerálnych podkladov stien a stropov, vhodná na ručnú a strojovú aplikáciu.
- ▶ Vyznačuje sa výbornou príľnavosťou k podkladu, ktorá výrazne presahuje požiadavky noriem. Jednoduchá na aplikáciu a brúsenie povrchov.
- ▶ **Technické údaje:** doba použiteľnosti od dátumu výroby: **9 mesiacov**; pomer miešania: **0,40 l vody na 1 kg výrobku**; maximálna hrúbka jednej vrstvy: **do 2,0 mm**; približná spotreba: **cca 1 kg/m²/mm**; doba spracovania: **cca 100 min.** Farba: **snehobiela**.
- ▶ Úroveň povrchovej úpravy: **Q3, Q4**.
- ▶ Použitie: na celoplošné stierkovanie, cementovo-vápenné a sadrové omietky.

Symbol	EAN	Opis výrobku	Balenie	Počet balení na palete	Hmotnosť palety v kg
186122	5907697605646	Nida Perfect	20 kg	54	1080



Navštívte našu stránku www.siniat.sk
s inštruktážnymi filmami o aplikácii našich stierok.

**Sadrové tmely
a stierky Siniat**
– profesionálne systémové riešenia

ŠPACHTĽOVACIA HMOTA Nida Multi task

NOVINKA



Ručná aplikácia



Strojová aplikácia



Mrazuvzdornosť



- ▶ Ultraľahká hotová špachtľovacia hmota určená na tmelenie škár medzi sadrokartónovými doskami s výstužnou páskou a na celoplošné stierkovanie stien a stropov.
- ▶ Vyznačuje sa minimálnym úbytkom pri tmelení, jednoduchosťou spracovania pri celoplošnom použití (nanášanie, brúsenie) a vysokou účinnosťou, porovnateľnou so štandardnými sadrovými tmelmi. Hotová špachtľovacia hmota Nida Multi task je navrhnutá vo forme suchej peny, ktorá vďaka fenoménu tixotropie po zmiešaní plastifikuje.
- ▶ Celoplošné špachtľovanie možno použiť na podklady, ako sú sadrokartónové dosky, sadrové omietky, vápennocementové omietky, hladké betónové prvky, sadrové tvárnice, pórobetón.
- ▶ Technické údaje: trvanlivosť od dátumu výroby: 9 mesiacov; maximálna hrúbka 1 vrstvy – do 3 mm, približná spotreba cca 1 kg/m²/mm; čas schnutia škáry: 24/48 hodín (v závislosti od okolitej teploty a vlhkosti); doba schnutia pri celoplošnej aplikácii: cca. 2-2,5 h/mm (pri teplote cca. 25°C/70% relatívnej vlhkosti).
- ▶ Úroveň špachtľovania: Q1, Q2, Q3, Q4.

	Symbol	EAN	Opis výrobku	Balenie	Počet balení na paletu	Hmotnosť palety v kg
NOVINKA	307026	5907697619513	Nida Multi task	18 kg	33	594
NOVINKA	308410	5907697619773	Nida Multi task	5 kg	90	450

Súvisiace výrobky



Sklovláknitá páska Nida



Páska Connect



Perforovaný hliníkový L profil



Doska Expert

SAMONIVELAČNÁ HMOTA Nida Excellence

NOVINKA



Strojová aplikácia



Mrazuvzdornosť



- ▶ Samonivelačná hmota Nida Excellence je tenkovrstvová polymérová špachtľovacia hmota určená na **strojové** špachtľovanie minerálnych podkladov vo vnútri budov (sadrkartónové dosky, filigránové stropy, sadrové omietky, cementovo-vápenné omietky).
- ▶ Vyznačuje sa výbornou aplikáciou a snehobiелou farbou, ktorá tvorí ideálny základ pod ďalšie maliarske práce. **Pri správnej aplikácii hmoty na stenu/strop nie je potrebné dodatočne vyhladiť povrch.**
- ▶ **Technické údaje:** doba použiteľnosti od dátumu výroby: 9 mesiacov; maximálna hrúbka jednej vrstvy: 2 mm; približná spotreba: cca 1,5-2,5 kg/m² (v závislosti od povrchu); doba schnutia: cca 24 h.
- ▶ Úroveň povrchovej úpravy: Q3, Q4.

	Symbol	EAN	Opis výrobku	Balenie	Počet balení na paletu	Hmotnosť palety v kg
NOVINKA	149843	5907697600009	Nida Excellence	25 kg	24	600

* Výrobok dostupný od druhého kvartálu roku 2020.



Tel. kontakt: +421 918 936 300



www.siniat.sk

HOTOVÁ ŠPACHTĽOVACIA HMOTA Nida Effect (Nida Efekt)



Ručná aplikácia



Strojová aplikácia



Mrazuvzdornosť



- ▶ Hotová dolomitová špachtľovacia hmota určená na strojové alebo ručné celoplošné špachtľovanie podkladov stien a stropov.
- ▶ Vyznačuje sa výbornou príľnavosťou k podkladu, ktorá výrazne presahuje požiadavky noriem. Jednoduchá na aplikáciu a brúsenie povrchov.
- ▶ Určená na stierkovanie na podkladoch takých ako: sadrokartónové dosky, sadrové omietky, cementovo-vápenné omietky, hladké betónové dielce, sadrové tvárnice, pôrobetón.
- ▶ Ideálne hladký povrch sa perfektne hodí pod farby, tapety a ostatné dekoračné materiály.
- ▶ **Technické údaje:** doba použiteľnosti od dátumu výroby: **9 mesiacov**; maximálna hrúbka jednej vrstvy: **do 1,0 – 1,5 mm**; približná spotreba: **cca 1,5 kg/m²/mm**; doba schnutia: **cca 24 h**.
- ▶ Úroveň povrchovej úpravy: **Q2, Q3, Q4**.

Symbol	EAN	Opis výrobku	Balenie	Počet balení na palete	Hmotnosť palety v kg
150707	5907697638330	Nida Effect	18 kg	33	594
93943	5907697690277	Nida Effect	5 kg	120	600

HOTOVÁ ŠPACHTĽOVACIA HMOTA Nida Hydromix



Ručná aplikácia



Odolnosť voči vlhkosti



- ▶ Hotová špachtľovacia hmota, určená na ručné škárovanie sadrokartónových dosiek Nida Hydro, Nida Tvrdá a na ručné celoplošné špachtľovanie stien a stropov, ako aj na montáž rohových profilov a prekryvanie rýh a prasklín.
- ▶ Vhodné na použitie v mokrom, dlhodobo vlhkom a v suchom prostredí s nárokmi na odolnosť voči nárazom.
- ▶ **Technické údaje:** doba použiteľnosti od dátumu výroby: **9 mesiacov**; maximálna hrúbka jednej vrstvy: **do 1,0 – 1,5 mm**; približná spotreba: **cca 1,5 kg/m²/mm**; doba schnutia: **cca 24 h**.
- ▶ Úroveň povrchovej úpravy: **Q1, Q2, Q3**.

* Zobrazené balenie sa môže vzhľadovo líšiť.

Symbol	EAN	Opis výrobku	Balenie	Počet balení na paletu	Hmotnosť palety v kg
99256	3334160332938	Nida Hydromix	25 kg	36	900
161178	3334160467517	Nida Hydromix	5 kg	50	375

Súvisiace výrobky



Doska Nida Hydro



Doska Nida Tvrdá



Navštívte našu stránku www.siniat.sk s inštruktážnymi filmami o aplikácii našich stierok.

Sadrové tmely
a stierky Siniat
– profesionálne systémové riešenia

HOTOVÁ ŠPACHTĽOVACIA HMOTA Nida Pro



Ručná aplikácia



Strojová aplikácia



Mrazuvzdornosť



- ▶ Univerzálna dolomitová špachtľovacia hmota určená na predbežné ručné škárovanie spojov SDK dosiek s výstužnou páskou a na strojové alebo ručné špachtľovanie stien a stropov, na finálnu úpravu spojov SDK dosiek, montáž rohových profilov a prekryvanie rýh a prasklín.
- ▶ Vyznačuje sa výbornou príľnavosťou k podkladu, ktorá výrazne presahuje požiadavky noriem.
- ▶ **Technické údaje:** doba použiteľnosti od dátumu výroby: **9 mesiacov**; maximálna hrúbka jednej vrstvy: **do 1,0 – 1,5 mm**; približná spotreba: **cca 1,5 kg/m²/mm**; doba schnut: **cca 24 h**.
- ▶ Úroveň povrchovej úpravy: **Q1, Q2, Q3, Q4**.
- ▶ Poziom szpachlowania gipsowego: **Q2, Q3, Q4**.

Symbol	EAN	Opis výrobku	Balenie	Počet balení na palete	Hmotnosť palety v kg
148851	5907697638392	Nida Pro	18 kg	33	594
91107	5907697650844	Nida Pro	5 kg	120	600

SADROVÉ LEPIDLO Nida Fix (Nida Typ T)



Ručná aplikácia



- ▶ Lepidlo na báze syntetickej sadry zmiešanej so špeciálnymi plnivami.
- ▶ Určené na pripievňovanie SDK dosiek v interiéri na tehlové, betónové a pôrobetónové steny, steny zo sadrových tvárnic a na minerálne omietky. Výrobok možno použiť tiež na pripievňovanie sadrových alebo sadrokartónových ozdobných líšt a ostatných ozdobných prvkov zo sadry. Lepidlo možno použiť tiež na vyplňovanie väčších defektov, montáž inštalačných krabíc a na ostatné práce.
- ▶ **Technické údaje:** doba použiteľnosti od dátumu výroby: **6 mesiacov**; pomer miešania: **0,50 l vody na 1 kg výrobku**; približná spotreba: **cca 4 kg/m²**; doba spracovania: **cca 60 min**.

Symbol	EAN	Opis výrobku	Balenie	Počet balení na palete	Hmotnosť palety v kg
91102	5907697650813	Nida Fix	25 kg	42	1050

Súvisiace výrobky



SDK doska Nida



Fabión Nida



Tel. kontakt: +421 918 936 300



www.siniat.sk

SADROVÁ OMIETKA Nida Supra L



Strojová aplikácia



Odolnosť voči nárazom



- ▲ Ľahčená strojová sadrová omietka je vyspelý materiál na báze syntetickej sadry zmiešanej s ľahkým kamenivom a modernými modifikačnými prísadami.
- ▲ Príznačná je pre ňu vyššia výdatnosť, jednoduché spracovanie, veľmi dobrá príľnavosť a mechanická odolnosť.
- ▲ **Technické údaje:** doba použiteľnosti od dátumu výroby: **3 mesiace**; pomer miešania: **0,70 l vody na 1 kg výrobku**; maximálna hrúbka jednej vrstvy: **do 30 mm**; približná spotreba: **cca 8 kg/m²**; doba spracovania: **cca 180 min.**

Symbol	EAN	Opis výrobku	Balenie	Počet balení na paletu	Hmotnosť palety v kg
91109	5907697650769	Nida Supra L	25 kg	40	1000

Súvisiace výrobky



Základný náter Nida Supra W



Základný náter Nida Supra G



Hotová špachtľovacia hmota Nida Effect

ZÁKLADNÝ NÁTER Nida Supra G



Aplikácia valčekom



- ▲ Základný náter pre nasiakavé podklady. Prípravok vo forme koncentrovanej emulzie na báze syntetických živíc s vysokou odolnosťou voči lúhom, určený na ošetrenie nasiakavých a pórovitých povrchov.
- ▲ Používa sa s cieľom spevniť podklad, zvýšiť príľnavosť ďalších nanášaných vrstiev a na ochranu podkladu pred nadmerným pohlcovaním vody zo zmesi.

Symbol	EAN	Opis výrobku	Balenie	Počet balení na paletu	Hmotnosť palety v kg
4074204	5907697604656	Nida Supra G	18 kg	24	432

Súvisiace výrobky



Sadrová omietka Nida Supra L



Navštívte našu stránku www.siniat.sk s inštruktážnymi filmami o aplikácii našich stierok.

Sadrové tmely
a stierky Siniat
– profesionálne systémové riešenia

ZÁKLADNÝ NÁTER Nida Supra W



- ▶ Základný náter určený na ošetrovanie hladkých povrchov s vysokou hustotou a **nízkou nasiakavosťou** (napr. betón).
- ▶ Náter s kamenivom pre betóny.
- ▶ Používa sa na zvýšenie príľnavosti k podkladu.

Symbol	EAN	Opis výrobku	Balenie	Počet balení na palete	Hmotnosť palety v kg
4072808	5907697600283	Nida Supra W	20 kg	33	660

Súvisiace výrobky



Sadrová omietka
Nida Supra L

ZÁKLADNÝ NÁTER Cementex PM Primer



- ▶ Základný náter na ošetrovanie cementových dosiek v exteriéri.
- ▶ Vyznačuje sa vysokou výdatnosťou (koncentrát).
- ▶ Určený na použitie v mokrom prostredí.
- ▶ Spolu so špachtľovacou hmotou Hydropanel PM Finisher tvorí systém.

Symbol	EAN	Opis výrobku	Balenie	Počet balení na paletu	Hmotnosť palety v kg
4078597	4032961739466	Cementex PM Primer	5 kg	1	5

Súvisiace výrobky



Doska Cementex



Špachtľovacia hmota
Cementex Finisher



Lepidlo
Cementex



Tel. kontakt: +421 918 936 300



www.siniat.sk

ŠPACHTĽOVACIA HMOTA Cementex PM Finisher



- ▶ Biela cementová špachtľovacia hmota určená na škárovanie a špachtľovanie cementových dosiek Hydropanel.
- ▶ Vyznačuje sa vysokou výdatnosťou.
- ▶ Určená na použitie v mokrom prostredí.
- ▶ Spolu so základným náterom Hydropanel PM Primer tvorí systém.
- ▶ Vhodná na použitie v exteriéri.

Symbol	EAN	Opis výrobku	Balenie	Počet balení na paletu	Hmotnosť palety v kg
4078599	4032961739480	Cementex PM Finisher	20 kg	1	20

Súvisiace výrobky



Doska Cementex



Základný náter
Cementex PM Primer



Sklovláknitá páska
Cementex Strip

TESNIACA HMOTA SINIAT MIX



- ▶ Flexibilná hmota na škárovanie dosiek v systémoch s použitím dosiek Nida Sonic a Creason

Symbol	EAN	Opis výrobku	Balenie	Počet kusov v balení
4069699	3334160463496	Tesniaca Hmota Siniat Mix	300 ml	12

Súvisiace výrobky



Doska
Nida Sonic



Doska
Creason



Navštívte našu stránku www.siniat.sk
s inštruktážnymi filmami o aplikácii našich stierok.

**Sadrové tmely
a stierky Siniat**
– profesionálne systémové riešenia

TESNIACA HMOTA Weather Defence



- ▶ Elastický silikónový prípravok používaný v systémoch so sadrovláknitými doskami Weather Defence.
- ▶ Silikón sa vyznačuje veľmi vysokou odolnosťou voči meniacim sa poveternostným podmienkama môže sa používať tak v interiéri, ako aj v exteriéri.
- ▶ Hmota sa používa v systémoch obvodových stien s požadovanou požiarne odolnosťou.

Symbol	EAN	Opis výrobku	Balenie	Počet kusov v balení
4043517	5026003076359	Tesniaca hmota Weather Defence	600 ml	12

Súvisiace
výrobky



Doska Weather
Defence



Doska Defentex

SADROVÝ TMEL Planfix Fresh



- ▶ Planfix Fresh - Škárovací tmel je určený pre všetky druhy sadrokartónových dosiek so zaoblenými a zrezanými hranami (napr. HRAK, HRK, RK).
- ▶ Spotreba vody: **minimálne 13,5 litrov / 25 kg prášku.**
- ▶ Doba spracovania: **asi 45 min.**

Symbol	EAN	Opis výrobku	Balenie	Počet balení na palete	Hmotnosť palety v kg
156322	5907697638422	Planfix Fresh	25 kg	42	1050
156319	5907697638460	Planfix Fresh	5 kg	200	1000



Tel. kontakt: +421 918 936 300



www.siniat.sk

SADROVÝ TMEL Planfix Fresh B



- ▶ Planfix Fresh B - Škárovací tmel je určený pre všetky druhy sadrokartónových dosiek so zaoblenými a zrezanými hranami (napr. HRAK, HRK, RK).
- ▶ Na použitie v interieroch.
- ▶ Spotreba vody: **minimálne 13,5 litrov / 25 kg prášku.**
- ▶ Doba spracovania: **asi 45 min.**

Symbol	EAN	Opis výrobku	Balenie	Počet balení na palete	Hmotnosť palety v kg
156325	5907697638446	Planfix Fresh B	25 kg	42	1050
156324	5907697638484	Planfix Fresh B	5 kg	200	1000

ADERA Strato



- ▶ Adera Strato je omietka pre interiérové použitie s ručnou alebo strojovou aplikáciou. Obsahuje špeciálne aditíva a perlit čím vytvára pevný základ pre finálne vyhotovenie omietky s nízkou spotrebou materiálu. Zmiešaním s vodou vytvára homogénnu hmotu s optimálnou dobou spracovania a možnosťou získania hladkého povrchu pripraveného na maľovanie.
- ▶ Interiérová omietka na aplikáciu na tehlu, pórobetón a betón.
- ▶ Môže byť použitá na opravu starých omietok.
- ▶ Hrúbka jednej vrstvy: **7-40 mm.**
- ▶ Spotreba: **8 kg / m² / 1 cm.**
- ▶ Spotreba vody: **17 litrov / 25 kg produktu.**

Symbol	EAN	Opis výrobku	Balenie	Počet balení na palete	Hmotnosť palety v kg
160273	6423077000560	Adera Strato	25 kg	48	1200

Súvisiace výrobky



Adera Primer Universal



Adera Beto Primer



Adera Plano



Adera Finna



Navštívte našu stránku www.siniat.sk s inštruktážnymi filmami o aplikácii našich stierok.

Sadrové tmely
a stierky Siniat
– profesionálne systémové riešenia

ADERA Fybro



- ▶ Adera Fybro – je sadrová omietka s obsahom vlákien. Používa sa v interiéroch na ručnú aplikáciu. Zmiešaním s vodou vytvára homogénnu hmotu s optimálnou dobou spracovania a jednoduchou aplikáciou. Ideálna pre vnútorné omietky odolné voči prasklinám a deformáciám.
- ▶ Aplikácia na rôznych typoch podkladov: betón, tehla, pórobetón.
- ▶ Na renovácie
- ▶ Na vytvorenie rôznych dekoratívnych omietok.
- ▶ Hrúbka jednej vrstvy: **6-40 mm**
- ▶ Spotreba vody: **6-7 litrov / 10 kg produktu**
- ▶ Spotreba: **8 kg / m² / cm**

Symbol	EAN	Opis výrobku	Balenie	Počet balení na paletu	Hmotnosť palety v kg
133096	6423077012679	Adera Fybro	25 kg	48	1200

Súvisiace výrobky



Adera Plano



Adera Finna



Adera Liss

ADERA Liss



- ▶ Adera Liss – je sadrová stierka bielej farby s obsahom špeciálnych aditív, ktorá umožňuje získať odolnú finálnu úpravu stien. Zmiešaním s vodou vytvára homogénnu hmotu s výbornou spracovateľnosťou a predĺženou dobou spracovania. Po vyschnutí získate jednotnú finálnu vrstvu a hladký povrch.
- ▶ Finálny povrch sadrových omietok a sadrokartónových dosiek.
- ▶ Hrúbka jednej vrstvy: **0-1 mm**
- ▶ Spotreba: **0,4-0,8 kg / m² / mm**
- ▶ Spotreba vody: **60% (12 l / 20 kg produktu)**
- ▶ Spotreba vody: **6-7 litrov / 10 kg produktu**
- ▶ Spotreba: **8 kg / m² / cm**

Symbol	EAN	Opis výrobku	Balenie	Počet balení na paletu	Hmotnosť palety v kg
112796	6423077014130	Adera Liss	20 kg	54	1080
112798	6423077014123	Adera Liss	5 kg	96	480

Súvisiace výrobky



SDK doska Nida



Adera Plano



Tel. kontakt: +421 918 936 300



www.siniat.sk



ADERA Basic



- ▶ Adera Basic – Rýchloschnúca sadra
- ▶ ADERA BASIC je biela prášková sadra, ktorej hlavnou zložkou je hemihydrát síranu vápenatého. V kombinácii s vodou vytvára homogénnu hmotu s optimálnym časom spracovania. Po vyschnutí získate pevný a odolný povrch
- ▶ Pevné prichytenie zabudovanej elektro-inštalácie.
- ▶ Opravy a počiatočné vyrovnanie povrchov v interiéri budov.
- ▶ Spotreba vody: **0,6-0,7 litra / 1 kg produktu.**

Symbol	EAN	Opis výrobku	Balenie	Počet balení na palete	Hmotnosť palety v kg
91397	6423077808487	Adera Basic	25 kg	48	1200
91394	6423077812064	Adera Basic	5 kg	208	1040

Súvisiace výrobky



Adera Strato



Adera Fibro



TMELY, OMIETKY
A STIERKY

Realizácia: Business Garden, Poznaň

siniat

siniat
Building the way people work

nida

SYSTEMY SUCHEJ
ZABUDOWY
Katalog rozwiązań

siniat

SYSTEMY SUCHEJ ZABUDOWY
NIDA



Špeciálne systémy

Ambíciou značky Siniat je odborná pomoc v každej fáze stavebných prác a to aj v prípade realizácie objektov so špecifickými vlastnosťami. S ohľadom na najnáročnejšie investície prinášame komplexné systémy výrobkov, ktoré spĺňajú najvyššie požiadavky na požiarnu odolnosť, odolnosť proti vlhkosti a odolnosť proti nárazu. Ponúkame systémové riešenia testované v praxi, šité na mieru špecifickým potrebám a situáciám.



nida Hydro

Inovatívny systém pre použitie
v mokrých a vlhkých priestoroch

Realizácia: Tarnowskie termálne kúpele, Tarnowo Podgórne

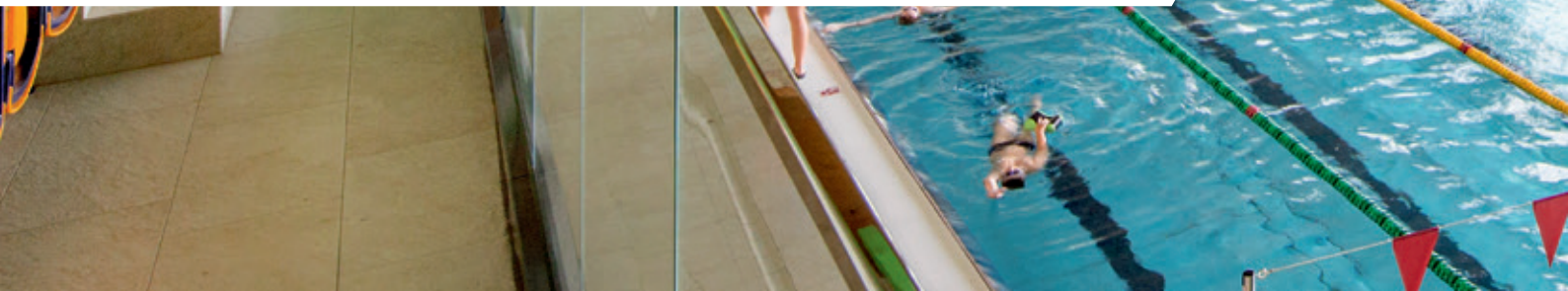



ŠPECIÁLNE
SYSTÉMY

DOSKA Nida Hydro^{1) 2)} (TYP GMFH1)



Montované
stavby



Možnosť
použiť
v exteriéri



Odolnosť voči
nárazom



Odolnosť voči
vode



Odolnosť voči
vlhkosti



Požiarna
odolnosť

- ▶ Super technická špecializovaná sadrová doska s vláknami určená na výstavbu všade tam, kde sa vyžaduje odolnosť voči vode a plesniam.
- ▶ Vonkajší povrch oranžovej farby je vyhotovený z materiálu na báze sklenených vlákien.
- ▶ Jadro dosky obsahuje prísady, ktoré zabraňujú vzniku plesní.
- ▶ Vyznačuje sa zvýšenými mechanickými parametrami, výnimočnou odolnosťou voči pôsobeniu vody (nasiakavosť menej ako 3 %) a ochranou proti vzniku plesní, pričom si zachováva vlastnosti a klady štandardnej sadrokartónovej dosky (jednoduché rezanie, montáž a preprava).
- ▶ Vhodná na použitie v dlhodobom mokrych a vlhkých miestnostiach, takých ako bazény, sauny.
- ▶ Používa sa tiež ako podklad pod keramické obklady v kuchyni a a kúpeľni. Na obkladanie stien a stropov vo vlhkých priestoroch, takých ako: hygienické priestory, reštaurácie, garáže alebo pivnice.
- ▶ Má väčšiu únosnosť pri dodatočnom zaťažení (skrinky, zrkadlá, obrazy).
- ▶ Doska Nida Hydro je vďaka vysokým parametrom prvá doska, ktorá je vhodná na použitie v exteriéri ako podbitie strechy, závesný podhlád alebo ako vonkajší obklad stien.
- ▶ Táto doska bola vyvinutá ako alternatíva pre cementové dosky, ktorá v sebe spája klady štandardnej sadrovej dosky (ako napr. jednoduchá preprava, rezanie).
- ▶ Doska má zvýšenú odolnosť voči nárazom – označenie „I“ (v súlade s EN15283-1).
- ▶ Patrí k systému Nida Hydro, ktorý tvoria špachtľovacie hmoty, profily a príslušenstvo v koróznej triede C3 a C5 (na objednávku vieme dodať aj revízne dvierka Nida Hydro).
- ▶ Montážnici oceňujú jej nízku hmotnosť, jednoduché spracovanie a montáž.
- ▶ Použitie: v interiéri a exteriéri.

Symbol	EAN	Druh hrany	Štandardné rozmery [mm] hrúb. × šír. × dĺž.	Hmotnosť kg/m ²	Počet m ² na palete	Počet dosiek na palete	Hmotnosť palety v kg
108244	4032961552096	KS	12,5 × 1200 × 2600	10,80	124,80	40	1348
92375	5907697607718	KS	15 × 1200 × 2400	13,50	115,20	40	1555
-	-	KS	Nida Hydro perforovaná 12,5 × 1200 × 2600 *	10,80	124,80	40	1348

* Doska Nida Hydro perforovaná – perforácia je možná iba v prevedení n0.

Súvisiace výrobky



Hydromix



Profily Nida
Hydro C3



Príslušenstvo
Nida Hydro C3



Tel. kontakt: +421 918 936 300



www.siniat.sk

PRIEČKOVÝ PROFIL

Nida C Hydro C3 ^{3) 7)}



Vrstva zinkovania Z275



Vyššia nosnosť



Hrúbka 0,6 mm



Požiarna odolnosť



Odolnosť voči vlhkosti

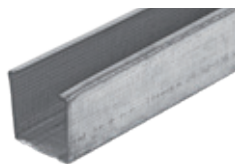

- Profil určený na výstavbu priečok, obkladov stien, závesných podhládov a obkladov inštalačných šacht, je základným prvkom nosnej konštrukcie so šírkou 100 mm (v prípade jednoradových konštrukcií). Opláštenie zo SDK dosiek Nida, pripevnené k profilom C pomocou rýchloskrutiek, tvorí pevnú a tuhú konštrukciu so zárukou bezpečnosti. Profil má špeciálne otvory, ktoré slúžia na vedenie elektroinštalácie vo vnútri priečky.
- Vďaka silnejšej vrstve zinkovania profil možno montovať v prostredí s kategóriou korozívnosti C3.



Služba dekompletácie profilov Nida

Možnosť objednania iného počtu profilov Nida v rámci služby dekompletácie – pozri str. 9.

Symbol	EAN	Opis výrobku	Šírka [mm]	Štandardná dĺžka [bm]	Hmotnosť bm [kg]	Počet kusov/malý zväzok	Počet kusov/veľký zväzok
91124	5907697601099	Profil Nida C 50 Hydro C3	50,00	4,00	0,78	1	8
91130	5907697601259	Profil Nida C 75 Hydro C3	75,00	4,00	0,90	1	8
91118	5907697601242	Profil Nida C 100 Hydro C3	100,00	4,00	1,03	1	8

Súvisiace výrobky



Profil Nida U Hydro C3



SDK doska Nida Hydro



Rýchloskrutky Nida Hydro C5

PRIEČKOVÝ PROFIL

Nida U Hydro C3 ^{4) 7)}



Vrstva zinkovania Z275



Vyššia nosnosť



Hrúbka 0,6 mm



Požiarna odolnosť



Odolnosť voči vlhkosti

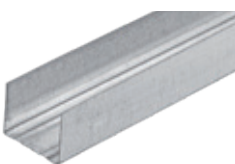

- Profil určený na výstavbu priečok, obkladov stien, závesných podhládov a obkladov inštalačných šacht, je základným prvkom nosnej konštrukcie so šírkou 100 mm (v prípade jednoradových konštrukcií). Opláštenie zo SDK dosiek Nida, pripevnené k profilom C pomocou rýchloskrutiek, tvorí pevnú konštrukciu so zárukou bezpečnosti. Profil má špeciálne otvory, ktoré slúžia na vedenie elektroinštalácie vo vnútri priečky.
- Vďaka silnejšej vrstve zinkovania profil možno montovať v prostredí s kategóriou korozívnosti C3.



Služba dekompletácie profilov Nida

Možnosť objednania iného počtu profilov Nida v rámci služby dekompletácie – pozri str. 9.

Symbol	EAN	Opis výrobku	Šírka [mm]	Štandardná dĺžka [bm]	Hmotnosť bm [kg]	Počet kusov/malý zväzok	Počet kusov/veľký zväzok
91141	5907697602034	Profil Nida U 50 Hydro C3	50,00	4,00	0,61	1	8
91143	5907697602133	Profil Nida U 75 Hydro C3	75,00	4,00	0,78	1	8
91139	5907697602232	Profil Nida U 100 Hydro C3	100,00	4,00	0,91	1	8

Súvisiace výrobky

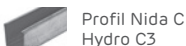

Profil Nida C Hydro C3



SDK doska Nida Hydro



Rýchloskrutky Nida Hydro C5



Spoznajte výhody Nida Hydro
– navštívte www.siniat.sk a stiahnite si bružúry!

Špeciálne systémy Siniat
– profesionálne systémové riešenia

PRIEČKOVÝ PROFIL

Nida U Vysoký Hydro C3 NOVINKA

Vrstva zinkovania Z275



Vyššia nosnosť



Požiarna odolnosť



Odolnosť voči vlhkosti

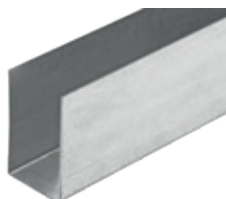

- Obvodový profil pre systémy využívajúce profil Nida C. Profil, ktorý je pripevnený pomocou hmoždiniek k podkladu, tvorí základ pre montáž profilov C. Profily U zabraňujú priečnemu premiestňovaniu sa profilov C a zaručujú rovné usporiadanie konštrukcie priečky. Väčšia výška profilu a hrúbka plechu, z ktorého je vyrobený, zaručujú väčšiu pevnosť a vynikajúce statické parametre, obzvlášť vhodné pre montáž vysokých priečok.

Symbol	EAN	Opis výrobku	Šírka [mm]	Štandardná dĺžka [bm]	Hmotnosť bm [kg]	Počet kusov/ malý zväzok	Počet kusov/ veľký zväzok
4076551	5907697604830	Profil Nida U 50/80 Vysoký Hydro C3	50,00	3,00	1,31	1	252
4076552	5907697604847	Profil Nida U 75/80 Vysoký Hydro C3	75,00	3,00	1,47	1	252
4076553	5907697604854	Profil Nida U 75/100 Vysoký Hydro C3	75,00	3,00	2,70	1	100
4076562	5907697604861	Profil Nida U 100/80 Vysoký Hydro C3	100,00	3,00	1,63	1	252
4076563	5907697604878	Profil Nida U 100/100 Vysoký Hydro C3	100,00	3,00	3,05	1	100
4076564	5907697604885	Profil Nida U 100/120 Vysoký Hydro C3	100,00	3,00	3,10	1	100
4076565	5907697604892	Profil Nida U 100/140 Vysoký Hydro C3	100,00	3,00	3,30	1	100
4076566	5907697604908	Profil Nida U 100/180 Vysoký Hydro C3	100,00	3,00	3,52	1	100



Služba dekompletácie profilov Nida

Možnosť objednania iného počtu profilov Nida v rámci služby dekompletácie – pozri str. 9.

Súvisiace výrobky



Profil Nida C



Akustická páska Nida



Hmoždinky Nida

HLAVNÝ PROFIL

Nida CD 60 Hydro C3 ⁷⁾

Vrstva zinkovania Z275



Vyššia nosnosť



Hrúbka 0,6 mm



Požiarna odolnosť



Odolnosť voči vlhkosti

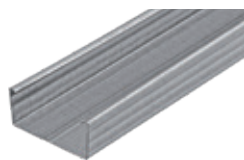

- Tento profil je určený pre závesné podhlády, výstavbu v podkrovi, obklady nosných konštrukcií a ukotvené opláštenia stien. Vďaka svojej stavbe je vhodný na použitie s celým radom prvkov určených pre systémy suchej výstavby Nida. Vďaka tomu, že je vyhotovený z plechu s hrúbkou 0,6 mm, dosky možno montovať pomocou rýchloskrutiek Nida priamo na profil.

- Vďaka silnejšej vrstve zinkovania profil možno použiť v prostredí s kategóriou korozívnosti C3.

Symbol	EAN	Opis výrobku	Šírka [mm]	Štandardná dĺžka [bm]	Hmotnosť bm [kg]	Počet kusov/ malý zväzok	Počet kusov/ veľký zväzok
91134	5907697604069	Profil Nida CD 60 Hydro C3	60,00	4,00	0,61	1	8

Súvisiace výrobky



Profil Nida UD 27 Hydro C3



Príslušenstvo Nida Hydro C3



SDK doska Nida Hydro



Služba dekompletácie profilov Nida

Možnosť objednania iného počtu profilov Nida v rámci služby dekompletácie – pozri str. 9.



Tel. kontakt: +421 918 936 300



www.siniat.sk

OBVODOVÝ PROFIL Nida UD 27 Hydro C3 7)



Služba dekompletácie profilov Nida

Možnosť objednania iného počtu profilov Nida v rámci služby dekompletácie – pozri str. 9.

- Obvodový profil je určený pre závesné podhľady, výstavbu v podkrovi a ukotvené opláštenia stien. Montuje sa priamo do steny – v systémoch závesných obkladov, alebo do stropu a podlahy – v systémoch obkladov stien. Je dôležitým prvkom pre správne umiestnenie a vyrovnanie profilov Nida CD 60 Hydro C3.
- Vďaka silnejšej vrstve zinkovania profil možno montovať v prostredí s kategóriou korozívnosti C3.

Symbol	EAN	Opis výrobku	Štandardná dĺžka [bm]	Hmotnosť bm [kg]	Počet kusov/malý zväzok	Počet kusov/veľký zväzok
91137	5907697603024	Profil Nida UD 27 Hydro C3	4,00	0,41	1	16

Súvisiace výrobky



Profil Nida CD 60 Hydro C3



Akustická páska Nida



Hmoždinky Nida

ZÁRUBŇOVÝ PROFIL Nida UA Hydro C3 7)



Služba dekompletácie profilov Nida

Možnosť objednania iného počtu profilov Nida v rámci služby dekompletácie – pozri str. 9.

- Profil s hrúbkou 2 mm, ktorý zaručuje mimoriadne vysokú pevnosť. Používa sa hlavne na spevňovanie zárubní.
- Vysoká nosnosť profilov UA zaručuje trvanlivú a bezpečnú výstavbu.
- Vďaka silnejšej vrstve zinkovania profil možno montovať v prostredí s kategóriou korozívnosti C3.

Symbol	EAN	Opis výrobku	Štandardná dĺžka [bm]	Hmotnosť bm [kg]	Počet kusov/malý zväzok	Počet kusov/veľký zväzok
137952	5907697604403	Profil Nida UA 50 Hydro C3	3,00	1,89	1	24
137953	5907697604410	Profil Nida UA 50 Hydro C3	4,00	1,89	1	24
137954	5907697604427	Profil Nida UA 75 Hydro C3	3,00	2,29	1	24
137955	5907697604434	Profil Nida UA 75 Hydro C3	4,00	2,29	1	24
137951	5907697604441	Profil Nida UA 100 Hydro C3	3,00	2,64	1	24
134166	5907697604458	Profil Nida UA 100 Hydro C3	4,00	2,64	1	24

Súvisiace výrobky



Uholník Nida k profilu UA Hydro C3



Skrutka Nida M8 FLAT HEAD



Samorezná skrutka FLAT HEAD Hydro C3



Spoznajte výhody Nida Hydro
– navštívte www.siniat.sk a stiahnite si bružúry!

Špeciálne systémy Siniat
– profesionálne systémové riešenia

Uholník Nida k profilu UA Hydro C3 7)



Vrstva
zinkovania
Z275



Odolnosť voči
nárazom



Odolnosť voči
vlhkosti



- ▶ Montážny prvok na montáž zárubňových profilov Nida UA Hydro C3 do nosnej konštrukcie stavby. Uholník sa k zárubňovému profilu montuje pomocou dvoch skrutiek Nida M8.
- ▶ Vďaka silnejšej vrstve zinkovania profil možno montovať v prostredí s kategóriou korozívnosti C3.
- ▶ Spĺňa požiadavky na protipožiarnu ochranu.

Symbol	EAN	Opis výrobku	Počet kusov v balení
4044093	5907697600566	Uholník Nida k profilu UA 50 Hydro C3	48
4044306	5907697600573	Uholník Nida k profilu UA 75 Hydro C3	48
4044308	5907697600597	Uholník Nida k profilu UA 100 Hydro C3	48

Súvisiace
výrobky



Skrutka Nida M8
FLAT HEAD



Profil
Nida UA Hydro C3

PRIAMY ZÁVES Nida ES 60 Hydro C3 7)



Vrstva
zinkovania
Z275



Odolnosť voči
vlhkosti



Hrúbka 1 mm



- ▶ Základný prvok na pripevňovanie ocelevej konštrukcie Nida CD 60 Hydro C3 k drevenej konštrukcii, napr. ku konštrukcii strechy, ako aj k plným stenám a stropom. Prvok systému obkladov stien, stropov alebo výstavby v podkrovi. Umožňuje odsadiť celok zo SDK dosiek od stropu alebo steny.
- ▶ Vďaka silnejšej vrstve zinkovania profil možno montovať v prostredí s kategóriou korozívnosti C3.
- ▶ Spĺňa požiadavky na protipožiarnu ochranu.

Symbol	EAN	Opis výrobku	Počet kusov v balení
4042544	5907697602874	Priamy záves Nida ES 60/75 Hydro C3	100
4042542	5907697602881	Priamy záves Nida ES 60/125 Hydro C3	100
4042545	5907697600535	Priamy záves Nida ES 60/75 plochý Hydro C3	100
4042543	5907697602898	Priamy záves Nida ES 60/125 plochý Hydro C3	100

Súvisiace
výrobky



Profil Nida
CD 60 Hydro C3



Samorezná skrutka
FLAT HEAD
Hydro C3



Kotviace prvky



Tel. kontakt: +421 918 936 300



www.siniat.sk

VRCHNÝ NÓNIUSOVÝ ZÁVES Nida WGN Uni Hydro C3 7)



- ▶ Vrchný diel nóniusa, pomocou ktorého získame najväčšiu možnú výšku zavesenia podhľadu spomedzi všetkých, ktoré ponúka Siniat. Ukotvený do stropu je pevným a silným závesom pre celý podhľad. Šírka nóniusa je 16 mm, vďaka čomu sa môže použiť spolu s predĺžením nóniusa (14 mm).
- ▶ Spojením predĺženia nóniusa so štvorbodovým závesom Nida WON 60 Hydro C3 vzniká záves pre závesný podhľad s plne nastaviteľnou výškou zavesenia. Na spájanie prvkov v nóniusovom závese sa používajú závlačky nóniusového závesu Nida PWN Hydro hmoty C3, pričom na každé spojenie sa použijú dve závlačky. Takto vyhotovené zavesenie znamená pevné a trvanlivé spojenie stropu s podhľadom v rámci širokého výberu výrobkov značky Siniat.
- ▶ Vďaka silnejšej vrstve zinkovania profil možno montovať v prostredí s kategóriou korozívnosti C3.
- ▶ Spĺňa požiadavky na protipožiarnu ochranu.

Symbol	EAN	Opis výrobku	Počet kusov v balení
4042569	5907697602775	Záves Nida WGN Uni Hydro C3	40

Súvisiace výrobky



Predĺženie nóniusa Nida PN Hydro C3



Závlačka k nóniusovému závesu Siniat FAST-PIN®



Kotviace prvky

VRCHNÝ NÓNIUSOVÝ ZÁVES Nida WGN 20 Hydro C3 7)



- ▶ Vrchný diel nóniusového závesu. Ukotvený do stropu je pevným a silným závesom pre celý podhľad.
- ▶ Vďaka plne nastaviteľnej dĺžke nóniusa, rozsah zavesenia podhľadu na tomto závese je v rozpätí od 160 do 280 mm. Nevyhnutným prvkom nóniusovej sady je štvorbodový záves Nida WON 60 Hydro C3, s ktorým sa spája vrchný záves pomocou dvoch závlačiek k nóniusovému závesu Nida PWN Hydro C3. Takto vyhotovené zavesenie znamená pevné a trvanlivé spojenie stropu s podhľadom v rámci širokého výberu výrobkov značky Siniat.
- ▶ Vďaka silnejšej vrstve zinkovania profil možno montovať v prostredí s kategóriou korozívnosti C3.
- ▶ Spĺňa požiadavky na protipožiarnu ochranu.

Symbol	EAN	Opis výrobku	Typ	Počet kusov v balení
4042566	5907697602799	Záves Nida WGN 20 Hydro C3	20 cm	40

Súvisiace výrobky



Štvorbodový záves Nida WON 60 Hydro C3



Závlačka k nóniusovému závesu Siniat FAST-PIN®



Kotviace prvky



Spoznajte výhody **Nida Hydro**
– navštívte www.siniat.sk a stiahnite si bružúry!

Špeciálne systémy Siniat
– profesionálne systémové riešenia

VRCHNÝ NÓNIUSOVÝ ZÁVES Nida WGN 30 Hydro C3 7)



- ▶ Vrchný diel nóniusového závesu. Ukotvený do stropu je pevným a silným závesom pre celý podhľad.
- ▶ Vďaka plne nastaviteľnej dĺžke nóniusa, rozsah zavesenia podhľadu na tomto závese je v rozpätí od 260 do 380 mm. Nevyhnutným prvkom nóniusovej sady je štvorbodový záves Nida WON 60 Hydro C3, s ktorým sa spája vrchný záves pomocou dvoch závlačiek k nóniusovému závesu Nida PWN Hydro C3. Takto vyhotovené zavesenie znamená pevné a trvanlivé spojenie stropu s podhľadom v rámci širokého výberu výrobkov značky Siniat.
- ▶ Vďaka silnejšej vrstve zinkovania profil možno montovať v prostredí s kategóriou korozívnosti C3.
- ▶ Spĺňa požiadavky na protipožiarnu ochranu.

Symbol	EAN	Opis výrobku	Typ	Počet kusov v balení
4042568	5907697602805	Záves Nida WGN 30 Hydro C3	30 cm	40

Súvisiace výrobky



Štvorbodový záves nónius Nida WON 60 Hydro C3



Závlačka k nóniusovému závesu Siniat FAST-PIN®



Kotviace prvky

ŠTVORBODOVÝ ZÁVES NÓNIUS Nida WON 60 Hydro C3 7)



- ▶ Štvorbodový záves nónius je určený na výstavbu podhľadových konštrukcií z ocelových profilov Nida CD 60 Hydro C3.
- ▶ Prvok sa skladá z ocelevej otočnej časti (montážne hniezdo k profilom CD 60) a nóniusového prvku, ktorý sa spája s vrchným závesom.
- ▶ Vďaka silnejšej vrstve zinkovania profil možno montovať v prostredí s kategóriou korozívnosti C3.
- ▶ Spĺňa požiadavky na protipožiarnu ochranu.

Symbol	EAN	Opis výrobku	Počet kusov v balení
4062976	5907697638088	Záves Nida WON 60 Hydro C3	100

Súvisiace výrobky



Vrchný nóniusový záves Nida WGN 20 Hydro C3



Závlačka k nóniusovému závesu Siniat FAST-PIN®



Profil Nida CD 60 Hydro C3



Tel. kontakt: +421 918 936 300



www.siniat.sk

PREDĹŽENIE NÓNIUSA Nida PN Hydro C3 7)



Vrstva zinkovania Z275



Odolnosť voči vlhkosti



Hrúbka 1 mm



- Vďaka tomuto prvku je možné plne nastaviť a výrazne zväčšiť vzdialenosť medzi stropom a podhľadom zaveseným na nóniusovom závese. Používa sa spolu s univerzálnym vrchným dielom nóniusa a štvorbodovým závesom nóniusa.
- Štandardná dĺžka predĺženia je 3 m, avšak môže sa spojiť s ďalším predĺžením pomocou spojky k predĺženiu nóniusového závesu Nida LPN Hydro C3. Vďaka tomuto riešeniu získavame plne nastaviteľnú výšku zavesenia v smere pozdĺžnej osi nóniusa. Na spájanie jednotlivých častí slúžia závlačky k nóniusovému závesu Nida PWN Hydro C3, po dve na každé spojenie.
- Vďaka silnejšej vrstve zinkovania profil možno montovať v prostredí s kategóriou korozívnosti C3.
- Spĺňa požiadavky na protipožiarnu ochranu.

Symbol	EAN	Opis výrobku	Počet kusov v balení
4042559	5907697602836	Predĺženie nóniusového závesu Nida PN Hydro C3	20

Súvisiace výrobky



Vrchný nóniusový záves Nida WGN Uni Hydro C3



Štvorbodový záves nónius Nida WON 60 Hydro C3



Spojka k predĺženiu nóniusa Nida LPN Hydro C3

SPOJKA K PREDĹŽENIU NÓNIUSA Nida LPN, 16/90 mm Hydro C3 7)



Vrstva zinkovania Z275



Odolnosť voči vlhkosti



Hrúbka 1 mm



- Slúži a spájanie dvoch predĺžení nóniusa Nida PN Hydro C3. Na spájanie sú potrebné 4 závlačky pre nóniusový záves (po dve na každé miesto spojenia).
- Prvok je určený pre závesné podhľady v systémoch založených na univerzálnom nóniusovom závese. Spojka je široká 16 mm a dlhá 90 mm.
- Vďaka silnejšej vrstve zinkovania profil možno montovať v prostredí s kategóriou korozívnosti C3.
- Spĺňa požiadavky na protipožiarnu ochranu.

Symbol	EAN	Opis výrobku	Počet kusov v balení
4063008	5907697631997	Spojka k predĺženiu nóniusového závesu Nida LPN Hydro C3	20
4043165	5907697600542	Spojka k predĺženiu nóniusového závesu Nida LPN Hydro C3	100

Súvisiace výrobky



Predĺženie nóniusa Nida PN Hydro C3



Vrchný nóniusový záves WGN Uni Hydro C3



Štvorbodový záves nónius Nida WON 60 Hydro C3



Spoznajte výhody **Nida Hydro**
– navštívte www.siniat.sk a stiahnite si bružúry!

Špeciálne systémy Siniat
– profesionálne systémové riešenia

ZÁVLAČKA K NÓNIUSOVÉMU ZÁVESU Siniat FAST-PIN®



- ▶ Jedinečný priečny klin na tvorbu pevných spojov v závesoch noniusového typu (kompatibilný so všetkými typmi závesov).
- ▶ Produkt spĺňa požiadavky kategórie korozivity C1-C2 a C3.
- ▶ Spĺňa požiadavky protipožiarnej ochrany.
- ▶ Redukuje čas montáže noniusového systému o 50 %.
- ▶ Viacvrstvé zabezpečenie proti korózii – jednoduchá identifikácia originality produktu vďaka použitiu špeciálnej farby.

Symbol	EAN	Opis výrobku	Počet kusov v balení
4066502	5907697638354	Závačka k nóniusovému závesu Siniat FAST-PIN®	100

Súvisiace
výrobky



Spodný
nóniusový záves



Štvorbodový
záves nónius
Nida WON 60



Vrchný
nóniusový záves
Nida WGN Uni

Realizácia: Tarnowskie termálne kúpele, Tarnowo Podgórze



POZDĹŽNA SPOJKA

Nida LW 60 Hydro C3 7)

Vrstva
zinkovania
Z275Odolnosť voči
vlhкости

Hrúbka 1 mm



- Prvok určený na pozdĺžne spájanie dvoch profilov Nida CD 60 Hydro C3. Používa sa v systémoch závesných podhládov a výstavby v podkroví. V prípade konštrukcií s väčšou dĺžkou ako je nominálna dĺžka profilu, pozdĺžna spojka zaručuje pevný spoj dvoch profilov v smere ich pozdĺžnej osi a zaručuje bezpečnosť celej konštrukcie. V polovici spojky je výčnelok, ktorý zamedzuje riziko nesprávneho umiestnenia spojky v profile Nida CD 60 Hydro C3. Odporúča sa mechanicky spájať profily so spojkou pomocou skrutiek do plechu Nida.
- Vďaka silnejšej vrstve zinkovania profil možno montovať v prostredí s kategóriou korozívnosti C3.
- Spĺňa požiadavky na protipožiarnu ochranu.

Symbol	EAN	Opis výrobku	Počet kusov v balení
4042555	5907697602706	Pozdĺžna spojka Nida LW 60 Hydro C3	100

Súvisiace
výrobkyProfil Nida
CD 60 Hydro C3Samorezná skrutka
FLAT HEAD
Hydro C3

KRÍŽOVÁ SPOJKA

Nida LK 60 Hydro C3 7)

Vrstva
zinkovania
Z275Odolnosť voči
vlhкости

Hrúbka 1 mm



- Tento prvok slúži na spájanie dvoch na seba kolmých oceľových profilov Nida CD 60 Hydro C3 (hlavný a nosný) v dvojúrovňových krížových roštoch závesných podhládov a v systémoch výstavby v podkroví. Prvok sa odporúča aj pre prípad priamej montáže do stropu, ak konštrukciu nie je potrebné dodatočne vyrovnávať, alebo v systéme „strop pod stropom“.
- Vďaka silnejšej vrstve zinkovania profil možno montovať v prostredí s kategóriou korozívnosti C3.
- Spĺňa požiadavky na protipožiarnu ochranu.

Symbol	EAN	Opis výrobku	Počet kusov v balení
4042548	5907697602720	Krížová spojka Nida LK 60 Hydro C3	100

Súvisiace
výrobkyProfil Nida
CD 60 Hydro C3

Spoznajte výhody **Nida Hydro**
– navštívte www.siniat.sk a stiahnite si bružúry!

Špeciálne systémy Siniat
– profesionálne systémové riešenia

JEDNOÚROVŇOVÁ PRIEČNA JEDNOSTRANNÁ SPOJKA Nida LPJ 60 Hydro C3 ⁷⁾



Vrstva zinkovania Z275



Odolnosť voči vlhkosti



Hrúbka 1 mm



- ▶ Tento prvok slúži na spájanie dvoch na seba kolmých profilov Nida CD 60 Hydro C3 v jednoúrovňových krížových roštach závesných podhládov.
- ▶ Hlavnou výhodou použitia tohto typu podhládov je menšia výška výstavby. V spojke je otvor, pomocou ktorého ju možno spojiť s hlavným profilom Nida CD 60 Hydro C3 na dodatočné spevnenie konštrukcie.
- ▶ Vďaka silnejšej vrstve zinkovania profil možno montovať v prostredí s kategóriou korozívnosti C3.
- ▶ Spĺňa požiadavky na protipožiarnu ochranu.

Symbol	EAN	Opis výrobku	Počet kusov v balení
4042552	5907697602744	Jednoúrovňová jednostranná spojka Nida LPJ 60 Hydro C3	100

Súvisiace výrobky



Profil Nida CD 60 Hydro C3

JEDNOÚROVŇOVÁ PRIEČNA SPOJKA Nida LPP 60 Hydro C3 ⁷⁾



Vrstva zinkovania Z275



Odolnosť voči vlhkosti



Hrúbka 1 mm



- ▶ Tento prvok slúži na spájanie kolmo usporiadaných profilov Nida CD 60 Hydro C3 v jednoúrovňových krížových roštach závesných podhládov. Hlavnou výhodou použitia tohto typu podhládov je menšia výška výstavby. Prvok je vybavený montážnymi otvormi na spájanie pomocou skrutiek do plechu, vďaka čomu získavame pevnejšiu a bezpečnejšiu konštrukciu.
- ▶ Vďaka silnejšej vrstve zinkovania profil možno montovať v prostredí s kategóriou korozívnosti C3.
- ▶ Spĺňa požiadavky na protipožiarnu ochranu.

Symbol	EAN	Opis výrobku	Počet kusov v balení
4042553	5907697602751	Jednoúrovňová priečna spojka Nida LPP 60 Hydro C3	24

Súvisiace výrobky



Profil Nida CD 60 Hydro C3



Samorezná skrutka
FLAT HEAD
Hydro C3



Tel. kontakt: +421 918 936 300



www.siniat.sk



Samorezná skrutka FLAT HEAD 4,2 x 13 mm do plechu 2 mm Hydro C4



- Slúži na spájanie priestorových ocelových konštrukcií v sadrokartónových systémoch.
- Na použitie v prostredí, ktoré spĺňa požiadavky kategórie korozívnosti C4.

Symbol	EAN	Opis výrobku	Rozmery skrutky [mm]	Počet kusov v balení	Počet balení v kartóne
4070457	5907697638880	Samorezná skrutka FLAT HEAD 4,2 x 13 mm do plechu 2 mm Hydro C4	4,2 x 13	100	48

Súvisiace výrobky



SDK doska Nida



Profily Nida

Rýchloskrutky Nida Hydro C5



- Rýchloskrutky Nida určené na použitie v prostredí s kategóriou korozívnosti C5.
- Slúžia na pripevňovanie sadrokartónových dosiek k ocelej konštrukcii z profilov Nida v prostredí s častou kondenzáciou a s vysokým stupňom znečistenia, napr. v dôsledku výrobných procesov. Slúžia na montáž opláštenia s hrúbkou do 15 mm.
- Spĺňajú požiadavky na protipožiarnu ochranu.

Symbol	EAN	Opis výrobku	Rozmery skrutky [mm]	Počet kusov v balení
4071853	5907697639023	Rýchloskrutky Nida Hydro C5	3,5 x 25 mm	500
4071854	5907697639047	Rýchloskrutky Nida Hydro C5	3,5 x 41 mm	500

Súvisiace výrobky



Doska Nida Hydro



Profily Nida Hydro C3/C5



Spoznajte výhody Nida Hydro
– navštívte www.siniat.sk a stiahnite si bružúry!

Špeciálne systémy Siniat
– profesionálne systémové riešenia

HOTOVÁ ŠPACHTĽOVACIA HMOTA

Nida Hydromix



- Hotová špachtľovacia hmota, určená na ručné škárovanie sadrokartónových dosiek Nida Hydro, Nida Tvrdá a na ručné celoplošné špachtľovanie stien a stropov, ako aj na montáž rohových profilov a prekryvanie rýh a prasklín.
- Vhodné na použitie v mokrom, dlhodobom vlhkom a v suchom prostredí s nárokmi na odolnosť voči nárazom.
- Technické údaje:** doba použiteľnosti od dátumu výroby: **9 mesiacov**; maximálna hrúbka jednej vrstvy: **do 1,0 – 1,5 mm**; približná spotreba: **cca 1,5 kg/m²/mm**; doba schnutia: **cca 24 h**.
- Úroveň povrchovej úpravy: **Q1, Q2, Q3**.

* Zobrazené balenie sa môže vzhľadovo líšiť.

Symbol	EAN	Opis výrobku	Balenie	Počet balení na paletu	Hmotnosť palety v kg
99256	3334160332938	Nida Hydromix	25 kg	36	900
161178	3334160467517	Nida Hydromix	5 kg	50	375

Súvisiace výrobky



Doska Nida Hydro



Doska Nida Tvrdá

Ochranný prípravok Nida Hydro



- Ochranný prípravok- aplikovaný nástrekom, ktorý chráni mechanicky rezané oceľové profily pred koróziou.
- Odporúčame ho použiť hlavne v prípade vyšších kategórií korozívnosti (oceľové profily Nida Hydro C3/C5).
- Spĺňa požiadavky na protipožiarnu ochranu.

Symbol	EAN	Opis výrobku	Typ	Počet kusov v balení
4044470	5907697602959	Ochranný prípravok Nida Hydro	400 ml	1

Súvisiace výrobky



Profily Nida



Tel. kontakt: +421 918 936 300



www.siniat.sk



ŠPECIÁLNE
SYSTEMY

Realizácia: Tarnowskie termálne kúpele, Tarnowo Podgórze

DOSKA Nida Hydro 1) 2) (TYP GMFH1)



Montované
stavby



Možnosť
použiť
v exteriéri



Odolnosť voči
nárazom



Odolnosť voči
vode



Odolnosť voči
vlhkosti



Požiarna
odolnosť

- ▶ Super technická špecializovaná sadrová doska s vláknami určená na výstavbu všade tam, kde sa vyžaduje odolnosť voči vode a plesniam.
- ▶ Vonkajší povrch oranžovej farby je vyhotovený z materiálu na báze sklenených vlákien.
- ▶ Jadro dosky obsahuje prísady, ktoré zabraňujú vzniku plesní.
- ▶ Vyznačuje sa zvýšenými mechanickými parametrami, výnimočnou odolnosťou voči pôsobeniu vody (nasiakavosť menej ako 3 %) a ochranou proti vzniku plesní, pričom si zachováva vlastnosti a klady štandardnej sadrokartónovej dosky (jednoduché rezanie, montáž a preprava).
- ▶ Vhodná na použitie v dlhodobomokrých a vlhkých miestnostiach, takých ako bazény, sauny.
- ▶ Používa sa tiež ako podklad pod keramické obklady v kuchyni a a kúpeľni. Na obkladanie stien a stropov vo vlhkých priestoroch, takých ako: hygienické priestory, reštaurácie, garáže alebo pivnice.
- ▶ Má väčšiu únosnosť pri dodatočnom zaťažení (skrinky, zrkadlá, obrazy).
- ▶ Doska Nida Hydro je vďaka vysokým parametrom prvá doska, ktorá je vhodná na použitie v exteriéri ako podbitie strechy, závesný podhľad alebo ako vonkajší obklad stien.
- ▶ Táto doska bola vyvinutá ako alternatíva pre cementové dosky, ktorá v sebe spája klady štandardnej sadrovej dosky (ako napr. jednoduchá preprava, rezanie).
- ▶ Doska má zvýšenú odolnosť voči nárazom – označenie „I“ (v súlade s EN15283-1).
- ▶ Patrí k systému Nida Hydro, ktorý tvoria špachtľovacie hmoty, profily a príslušenstvo v korózne triede C3 a C5 (na objednávku vieme dodať aj revízne dvierka Nida Hydro).
- ▶ Montážnici oceňujú jej nízku hmotnosť, jednoduché spracovanie a montáž.
- ▶ Použitie: v interiéri a exteriéri.

Symbol	EAN	Druh hrany	Štandardné rozmery [mm] hrúb. × šír. × dĺž.	Hmotnosť kg/m ²	Počet m ² na palete	Počet dosiek na palete	Hmotnosť palety v kg
108244	4032961552096	KS	12,5 × 1200 × 2600	10,80	124,80	40	1348
92375	5907697607718	KS	15 × 1200 × 2400	13,50	115,20	40	1555
–	–	KS	Nida Hydro perforovaná 12,5 × 1200 × 2600 *	10,80	124,80	40	1348

* Doska Nida Hydro perforovaná – perforácia je možná iba v prevedení n0.

Súvisiace výrobky



Hydromix



Profily Nida C
Hydro C5



Príslušenstvo
Nida Hydro C5



Tel. kontakt: +421 918 936 300



www.siniat.sk

PRIEČKOVÝ PROFIL Nida C Hydro C5 ^{5) 7)}



Obojstranný nástrek



Vrstva zinkovania Z275



Vyššia nosnosť



Hrúbka 0,6 mm



Možnosť použiť v exteriéri



Požiarna odolnosť



Odolnosť voči vode



- Profil určený na výstavbu priečok, obkladov stien, závesných podhládov a obkladov inštalačných šácht, je základným prvkom nosnej konštrukcie. Opláštenie zo SDK dosiek Nida pripevnené pomocou rýchloskrutiek k profilom C, tvorí pevnú a tuhú konštrukciu s dlhodobou zárukou bezpečnosti. Profil má špeciálne otvory, ktoré slúžia na vedenie elektroinštalácie vo vnútri priečky. Je vyhotovený z plechu s nominálnou hrúbkou 0,6 mm.
- Vďaka silnejšej vrstve zinkovania a ochrannému náteru profil možno montovať v prostredí s kategóriou korozívnosti C5.



Služba dekompletácie profilov Nida

Možnosť objednania iného počtu profilov Nida v rámci služby dekompletácie – pozri str. 9.

Symbol	EAN	Opis výrobku	Šírka [mm]	Štandardná dĺžka [bm]	Hmotnosť bm [kg]	Počet kusov/ malý zväzok	Počet kusov/ veľký zväzok
4044347	5907697601617	Profil Nida C 50 Hydro C5	50,00	4,00	0,78	1	8
4044346	5907697601624	Profil Nida C 75 Hydro C5	75,00	4,00	0,90	1	8
4044345	5907697601631	Profil Nida C 100 Hydro C5	100,00	4,00	1,03	1	8

Súvisiace výrobky



Profil Nida U Hydro C5



SDK doska Nida Hydro



Rýchloskrutky Nida Hydro C5

PRIEČKOVÝ PROFIL Nida U Hydro C5 ^{5) 7)}



Obojstranný nástrek



Vrstva zinkovania Z275



Vyššia nosnosť



Možnosť použiť v exteriéri



Hrúbka 0,6 mm



Požiarna odolnosť



Odolnosť voči vode



- Obvodový profil určený na výstavbu priečok, obkladov stien, závesných podhládov a obkladov inštalačných šácht a nosných konštrukcií stavieb. V systémoch zvislej výstavby sa pripieňuje k podlahe a stropu pomocou hmoždiniek – takto tvorí základ pre montáž profilov C. Profily U, ktoré zabraňujú priečnemu premiestňovaniu sa profilov C, zaručujú rovné usporiadanie konštrukcie priečky. Je vyhotovený z plechu s nominálnou hrúbkou 0,6 mm.
- Vďaka silnejšej vrstve zinkovania a ochrannému náteru profil možno montovať v prostredí s kategóriou korozívnosti C5.



Služba dekompletácie profilov Nida

Možnosť objednania iného počtu profilov Nida v rámci služby dekompletácie – pozri str. 9.

Symbol	EAN	Opis výrobku	Šírka [mm]	Štandardná dĺžka [bm]	Hmotnosť bm [kg]	Počet kusov/ malý zväzok	Počet kusov/ veľký zväzok
4044344	5907697601648	Profil Nida U 50 Hydro C5	50,00	4,00	0,61	1	8
4044343	5907697601655	Profil Nida U 75 Hydro C5	75,00	4,00	0,78	1	8
4044342	5907697601662	Profil Nida U 100 Hydro C5	100,00	4,00	0,91	1	8

Súvisiace výrobky



Profil Nida C Hydro C5



SDK doska Nida Hydro



Rýchloskrutky Nida Hydro C5



Spoznajte výhody Nida Hydro
– navštívte www.siniat.sk a stiahnite si bružúry!

Špeciálne systémy Siniat
– profesionálne systémové riešenia

HLAVNÝ PROFIL Nida CD 60 Hydro C5 7)

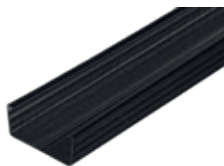

► Tento profil je určený pre závesné podhľady, výstavbu v podkrovi, obklady nosných konštrukcií a ukotvené opláštenia stien. Vďaka svojej stavbe je vhodný na použitie s celým radom prvkov určených pre systémy suchej výstavby Nida. Vyhodený z plechu s hrúbkou 0,6 mm, umožňuje montáž dosiek priamo na profil pomocou rýchloskrutiek Nida. Je vyhotovený z plechu, s nominálnou hrúbkou 0,6 mm.

► Vďaka silnejšej vrstve zinkovania a ochrannému náteru profil možno montovať v prostredí s kategóriou korozívnosti C5.



Služba dekompletácie profilov Nida

Možnosť objednania iného počtu profilov Nida v rámci služby dekompletácie – pozri str. 9.

Symbol	EAN	Opis výrobku	Šírka [mm]	Štandardná dĺžka [bm]	Hmotnosť bm [kg]	Počet kusov/ malý zväzok	Počet kusov/ veľký zväzok
4042617	5907697601679	Profil Nida CD 60 Hydro C5	60,00	4,00	0,61	1	12

Súvisiace výrobky



Profil Nida UD 27 Hydro C5



Príslušenstvo Nida Hydro C5



SDK doska Nida Hydro

OBVODOVÝ PROFIL Nida UD 27 Hydro C5 7)



► Obvodový profil je určený pre závesné podhľady, výstavbu v podkrovi a ukotvené opláštenia stien. Montuje sa priamo do steny – v systémoch závesných obkladov, alebo do stropu a podlahy – v systémoch obkladov stien. Je dôležitým prvkom pre správne umiestnenie a vyrovnanie profilov Nida CD 60 Hydro C5. Je vyhotovený z plechu, s nominálnou hrúbkou 0,6 mm.

► Vďaka silnejšej vrstve zinkovania a ochrannému náteru profil možno montovať v prostredí s kategóriou korozívnosti C5.



Služba dekompletácie profilov Nida

Možnosť objednania iného počtu profilov Nida v rámci služby dekompletácie – pozri str. 9.

Symbol	EAN	Opis výrobku	Štandardná dĺžka [bm]	Hmotnosť bm [kg]	Počet kusov/ malý zväzok	Počet kusov/ veľký zväzok
4053844	5907697601693	Profil Nida UD 27 Hydro C5	3,00	0,41	1	16

Súvisiace výrobky



Profil Nida CD 60 Hydro C5



Akustická páska Nida



Hmoždinky Nida



Tel. kontakt: +421 918 936 300



www.siniat.sk

ZÁRUBŇOVÝ PROFIL Nida UA Hydro C5 7)



Obojstranný
nástrež



Vrstva
zinkovania
Z275



Vyššia
nosnosť



Možnosť použiť
v exteriéri



Požiarna
odolnosť



Odolnosť voči
vode



- Profil s hrúbkou 2 mm, ktorý zaručuje mimoriadne vysokú pevnosť. Používa sa hlavne na spevňovanie zárubní. Vysoká nosnosť profilov UA zaručuje trvanlivú a bezpečnú výstavbu.
- Vďaka silnejšej vrstve zinkovania a ochrannému náteru profil možno montovať v prostredí s kategóriou korozívnosti C5.



Služba dekompletácie
profilov Nida

Možnosť objednania iného počtu profilov Nida v rámci služby dekompletácie – pozri str. 9.

Symbol	EAN	Opis výrobku	Štandardná dĺžka [bm]	Hmotnosť bm [kg]	Počet kusov/malý zväzok	Počet kusov/veľký zväzok
4044332	5907697601761	Profil Nida UA 50 Hydro C5	3,00	1,89	1	4
4044333	5907697601778	Profil Nida UA 50 Hydro C5	4,00	1,89	1	4
4044339	5907697601785	Profil Nida UA 75 Hydro C5	3,00	2,29	1	4
4044338	5907697601792	Profil Nida UA 75 Hydro C5	4,00	2,29	1	4
4044335	5907697601808	Profil Nida UA 100 Hydro C5	3,00	2,64	1	4
4044334	5907697601815	Profil Nida UA 100 Hydro C5	4,00	2,64	1	4

Súvisiace
výrobky



Uholník k profilom
Nida UA Hydro C5



Skrutka Nida M8
FLAT HEAD



Samorezná
skrutka FLAT
HEAD Hydro C5

Realizácia: Hotel Bristol, Rzeszów



ŠPECIÁLNE
SYSTÉMY

PRIAMY ZÁVES

Nida ES 60 Hydro C5 7)

Obojstranný
nástriekVrstva
zinkovania
Z275Možnosť použiť
v exteriériOdolnosť voči
vode

Hrúbka 1 mm



- ▲ Základný prvok na pripevňovanie ocelevej konštrukcie Nida CD 60 Hydro C5 k drevenej konštrukcii, napr. ku konštrukcii strechy, ako aj k plným stenám a stropom. Prvok systému obkladov stien, stropov alebo výstavby v podkrovní.
- ▲ Vďaka silnejšej vrstve zinkovania a ochrannému náteru je možné profil montovať v prostredí s kategóriou korozívnosti C5. Umožňuje odsadiť celok zo SDK dosiek od stropu alebo steny.
- ▲ Spĺňa požiadavky na protipožiarnu ochranu.

Symbol	EAN	Opis výrobku	Počet kusov v balení
4044317	5907697602904	Priamy záves Nida ES 60/60 Hydro C5	100
4043617	5907697600559	Priamy záves Nida ES 60/125 Hydro C5	50

Súvisiace
výrobkyProfil Nida
CD 60 Hydro C5Samorezná skrutka
FLAT HEAD Hydro C5

Kotviace prvky

VRCHNÝ NÓNIUSOVÝ ZÁVES

Nida WGN 20 Hydro C5 7)

Obojstranný
nástriekVrstva
zinkovania
Z275Možnosť použiť
v exteriériOdolnosť voči
vode

Hrúbka 1 mm



- ▲ Vrchný diel nóniusa, pomocou ktorého získame najväčšiu možnú výšku zavesenia podhľadu spomedzi všetkých, ktoré ponúka Siniat. Ukotvený do stropu je pevným a silným závesom pre celý podhľad. Šírka nóniusa je 16 mm, vďaka čomu sa môže použiť spolu s predĺžením nóniusa (14 mm). Spojením predĺženia nóniusa so štvorbodovým závesom Nida WON 60 Hydro C5 vzniká záves pre závesný podhľad s plne nastaviteľnou výškou zavesenia. Na spájanie prvkov nóniusového závesu sa používajú závlačky nóniusového závesu Nida PWN Hydro C5, pričom na každé spojenie sa použijú dve závlačky. Takto vyhotovené zavesenie znamená pevné a trvanlivé spojenie stropu s podhľadom v rámci širokého výberu výrobkov značky Siniat.
- ▲ Vďaka silnejšej vrstve zinkovania a ochrannému náteru je možné profil montovať v prostredí s kategóriou korozívnosti C5. Spĺňa požiadavky na protipožiarnu ochranu.
- ▲ Zwiększona grubość ocynku oraz powłoka malarska umożliwiają montaż w środowiskach o kategorii korozyjności C5. Spełnia wymagania ochrony przeciwpożarowej.

Symbol	EAN	Opis výrobku	Typ	Počet kusov v balení
4042567	5907697602812	Záves Nida WGN 20 Hydro C5	20 cm	50

Súvisiace
výrobkySpodný nóniusový záves
Hydro C5Závlačka nóniusového
závesu Nida PWN
Hydro C5Kotviace
prvky

Tel. kontakt: +421 918 936 300



www.siniat.sk

VRCHNÝ NÓNIUSOVÝ ZÁVES Nida WGN 30 Hydro C5 7)



Obojstranný nástrek



Vrstva zinkovania Z275



Možnosť použiť v exteriéri



Odolnosť voči vode



Hrúbka 1 mm



- ▶ Vrchný diel nóniusového závesu. Ukotvený do stropu je pevným a silným závesom pre celý podhľad.
- ▶ Vďaka plne nastaviteľnej dĺžke nóniusa, rozsah zavesenia podhľadu na tomto závese je v rozpätí od 260 do 380 mm. Nevyhnutným prvkom nóniusovej sady je štvorbodový záves Nida WON 60 Hydro C5, s ktorým sa spája vrchný záves pomocou dvoch závlačiek k nóniusovému závesu Nida PWN Hydro C5. Takto vyhotovené zavesenie znamená pevné a trvanlivé spojenie stropu s podhľadom v rámci širokého výberu výrobkov značky Siniat.
- ▶ Vďaka silnejšej vrstve zinkovania a ochrannému náteru je možné profil montovať v prostredí s kategóriou korozívnosti C5.
- ▶ Spĺňa požiadavky na protipožiarnu ochranu.

Symbol	EAN	Opis výrobku	Typ	Počet kusov v balení
4044098	5907697602829	Záves Nida WGN 30 Hydro C5	30 cm	50

Súvisiace výrobky



Spodný nóniusový záves Hydro C5



Závlačka nóniusového závesu Nida PWN Hydro C5



Kotviace prvky

SPODNÝ NÓNIUSOVÝ ZÁVES Hydro C5 7)



Obojstranný nástrek



Vrstva zinkovania Z275



Možnosť použiť v exteriéri



Odolnosť voči vode



Hrúbka 1 mm



- ▶ Spodný nóniusový záves C 60 Hydro C5.
- ▶ Prvok sa skladá z ocelevej časti (montážne hniezdo k profilom CD 60) a nóniusovej časti na spájanie s vrchným závesom. Špeciálna stavba závesu umožňuje mechanicky spájať záves s nosným profilom CD 60, čím získame vyššiu nosnosť stropnej konštrukcie.
- ▶ Vďaka silnejšej vrstve zinkovania a ochrannému náteru je možné profil montovať v prostredí s kategóriou korozívnosti C5.
- ▶ Splna požiadavky na protipožiarnu ochranu.

Symbol	EAN	Opis výrobku	Počet kusov v balení
4042571	5907697602768	Spodný nóniusový záves Hydro C5	100

Súvisiace výrobky



Vrchný nóniusový záves Nida WGN Hydro C5



Závlačka nóniusového závesu Nida PWN Hydro C5



Profil Nida CD 60 Hydro C5



Spoznajte výhody **Nida Hydro**
– navštívte www.siniat.sk a stiahnite si bružúry!

Špeciálne systémy Siniat
– profesionálne systémové riešenia

SPOJKA K PREDĹŽENIU NÓNIUSA Nida LPN, 16/90 mm Hydro C5 7)



Obojstranný nástriek



Vrstva zinkovania Z275



Možnosť použiť v exteriéri



Odolnosť voči vode



Hrúbka 1 mm



- Slúži a spájanie dvoch predĺžení nóniusa Nida PN Hydro C5. Na spájanie sú potrebné 4 závlačky pre nóniusový záves (po dve na každé miesto spojenia).
- Prvok je určený pre závesné podhľadý v systémoch založených na univerzalnóm nóniusovom závese. Spojka je široká 16 mm a dĺžka 90 mm.
- Vďaka silnejšej vrstve zinkovania a ochrannému náteru je možné profil montovať v prostredí s kategóriou korozívnosti C5.
- Spĺňa požiadavky na protipožiarnu ochranu.

Symbol	EAN	Opis výrobku	Počet kusov v balení
4044311	5907697652596	Spojka k predĺženiu nóniusového závesu Nida LPN Hydro C5	100

Súvisiace výrobky



Predĺženie nóniusa Nida PN Hydro C5



Vrchný nóniusový záves Nida WGN Hydro C5

PREDĹŽENIE NÓNIUSA Nida PN Hydro C5 7)



Obojstranný nástriek



Vrstva zinkovania Z275



Možnosť použiť v exteriéri



Odolnosť voči vode



Hrúbka 1 mm



- Vďaka tomuto prvku je možné plne nastaviť a výrazne zväčšiť vzdialenosť medzi stropom a podhľadom zaveseným na nóniusovom závese.
- Používa sa spolu s univerzálnym vrchným dielom nóniusa a štvorbodovým závesom nóniusom. Štandardná dĺžka predĺženia je 3 m, avšak môže sa spojiť s ďalším predĺžením pomocou spojky k predĺženiu nóniusového závesu Nida LPN Hydro C5. Vďaka tomuto riešeniu získavame plne nastaviteľnú výšku zavesenia v smere pozdĺžnej osi nóniusa. Na spájanie jednotlivých častí slúžia závlačky k nóniusovému závesu Nida PWN Hydro C5, po dve na každé spojenie.
- Vďaka silnejšej vrstve zinkovania a ochrannému náteru je možné profil montovať v prostredí s kategóriou korozívnosti C5.
- Spĺňa požiadavky na protipožiarnu ochranu.

Symbol	EAN	Opis výrobku	Počet kusov v balení
4042560	5907697602843	Predĺženie nóniusového závesu Nida PN Hydro C5	25

Súvisiace výrobky



Vrchný nóniusový záves Nida WGN Uni Hydro C5



Spodný nóniusový záves Hydro C5



Spojka k predĺženiu nóniusa Nida LPN Hydro C5



Tel. kontakt: +421 918 936 300



www.siniat.sk

ZÁVLAČKA K NÓNIUSOVÉMU ZÁVESU Nida PWN Hydro C5 7)



- ▶ Prvok je určený na použitie v rámci všetkých spojení v závesoch typu nónius. Je to bezpečný spoj jednotlivých prvkov nóniusa.
- ▶ Jedinečný tvar zaručuje, že sa závlačka počas montáže pevne drží na svojom mieste. Pre zaistenie zaručenej nosnosti, v každom mieste spojenia je potrebné použiť dve závlačky.
- ▶ Vďaka silnejšej vrstve zinkovania a ochrannému náteru je možné profil montovať v prostredí s kategóriou korozívnosti C5.
- ▶ Splňa požiadavky na protipožiarnu ochranu.



Obojstranný nástrek



Vrstva zinkovania Z275



Možnosť použiť v exteriéri



Odolnosť voči vode

Symbol	EAN	Opis výrobku	Počet kusov v balení
4042563	5907697602867	Závlačka nóniusového závesu Nida PWN Hydro C5	100

Súvisiace výrobky



Vrchný nóniusový záves Nida WGN Uni Hydro C5



Spodný nóniusový záves Nida Hydro C5



Predĺženie nóniusa Nida PN Hydro C5

POZDÍŽNA SPOJKA Nida LW 60 Hydro C5 7)

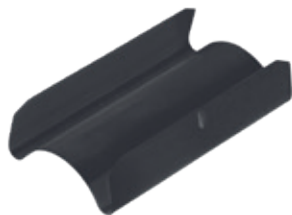

- ▶ Prvok určený na pozdĺžne spájanie dvoch profilov Nida CD 60 Hydro C5.
- ▶ Používa sa v systémoch závesných podhládov a výstavby v podkrovi. V prípade konštrukcií s väčšou dĺžkou ako je nominálna dĺžka profilu, pozdĺžna spojka zaručuje pevný spoj dvoch profilov v smere ich pozdĺžnej osi a zaručuje bezpečnosť celej konštrukcie. V polovici spojky je výčnelok, ktorý zamedzuje riziko nesprávneho umiestnenia spojky hmoty v profile Nida CD 60 Hydro C5. Odporúča sa mechanicky spájať profily so spojkou pomocou skrutiek do plechu Nida.
- ▶ Vďaka silnejšej vrstve zinkovania a ochrannému náteru je možné profil montovať v prostredí s kategóriou korozívnosti C5.
- ▶ Splňa požiadavky na protipožiarnu ochranu.



Obojstranný nástrek



Vrstva zinkovania Z275



Možnosť použiť v exteriéri



Odolnosť voči vode

Symbol	EAN	Opis výrobku	Počet kusov v balení
4042556	5907697602713	Pozdĺžna spojka Nida LW 60 Hydro C5	100

Súvisiace výrobky



Profil Nida CD 60 Hydro C5



Samorezná skrutka FLAT HEAD Hydro C5



Spoznajte výhody **Nida Hydro**
– navštívte www.siniat.sk a stiahnite si bružúry!

Špeciálne systémy Siniat
– profesionálne systémové riešenia

KRÍŽOVÁ SPOJKA

Nida LK 60 Hydro C5 ⁷⁾

- Tento prvok slúži na spájanie dvoch na seba kolmých oceľových profilov Nida CD 60 Hydro C5 (hlavný a nosný) v dvojúrovňových krížových roštach závesných podhládov a v systémoch výstavby v podkrovi. Odporúča sa tiež pre prípad priamej montáže do stropu, ak konštrukciu nie je potrebné dodatočne vyrovnávať, alebo v systéme „strop pod stropom“.
- Vďaka silnejšej vrstve zinkovania a ochrannému náteru je možné profil montovať v prostredí s kategóriou korozívnosti C5.
- Spĺňa požiadavky na protipožiarnu ochranu.

Obojstranný
násterkVrstva
zinkovania
Zn
Z275Možnosť použiť
v exteriériOdolnosť voči
vode

Hrúbka 1 mm

Symbol	EAN	Opis výrobku	Počet kusov v balení
4042549	5907697602737	Krížová spojka Nida LK 60 Hydro C5	100

Súvisiace
výrobkyProfil Nida
CD 60 Hydro C5JEDNOÚROVŇOVÁ PRIEČNA JEDNOSTRANNÁ SPOJKA
Nida LPJ 60 Hydro C5 ⁷⁾

- Tento prvok slúži na spájanie dvoch na seba kolmých profilov Nida CD 60 Hydro C5 v jednoúrovňových krížových roštach závesných podhládov. Hlavnou výhodou použitia tohto typu podhládov je menšia výška výstavby.
- V spojke je otvor, pomocou ktorého ju možno spojiť s hlavným profilom Nida CD 60 Hydro C5 na dodatočné spevnenie konštrukcie.
- Vďaka silnejšej vrstve zinkovania a ochrannému náteru je možné profil montovať v prostredí s kategóriou korozívnosti C5.
- Spĺňa požiadavky na protipožiarnu ochranu.

Obojstranný
násterkVrstva
zinkovania
Zn
Z275Možnosť použiť
v exteriériOdolnosť voči
vode

Hrúbka 1 mm

Symbol	EAN	Opis výrobku	Počet kusov v balení
4044312	5907697600610	Jednoúrovňová jednostranná spojka Nida LPJ 60 Hydro C5	100

Súvisiace
výrobkyProfil Nida
CD 60 Hydro C5

Tel. kontakt: +421 918 936 300



www.siniat.sk

JEDNOÚROVNŇOVÁ PRIEČNA SPOJKA Nida LPP 60 Hydro C5 ⁷⁾



- ▶ Tento prvok slúži na spájanie kolmo usporiadaných profilov Nida CD 60 Hydro C5 v jednoúrovňových krížových roštach závesných podhládov. Hlavnou výhodou použitia tohto typu podhládov je menšia výška výstavby.
- ▶ Prvok je vybavený montážnymi otvormi na spájanie pomocou skrutiek do plechu, vďaka čomu získavame pevnejšiu a bezpečnejšiu konštrukciu.
- ▶ Vďaka silnejšej vrstve zinkovania a ochrannému náteru je možné profil montovať v prostredí s kategóriou korozívnosti C5.
- ▶ Splňa požiadavky na protipožiarnu ochranu.

Symbol	EAN	Opis výrobku	Počet kusov v balení
4044313	5907697600627	Jednoúrovňová priečna spojka Nida LPP 60 Hydro C5	50

Súvisiace výrobky



Profil Nida CD 60 Hydro C5



Samorezná skrutka FLAT HEAD Hydro C5

Uholník Nida k profilu UA Hydro C5 ⁷⁾



- ▶ Montážny prvok na montáž zárubňových profilov Nida UA Hydro C5 do nosnej konštrukcie stavby.
- ▶ Uholník sa k zárubňovému profilu montuje pomocou dvoch skrutiek Nida M8.
- ▶ Vďaka silnejšej vrstve zinkovania a ochrannému náteru je možné profil montovať v prostredí s kategóriou korozívnosti C5.
- ▶ Splňa požiadavky na protipožiarnu ochranu.

Symbol	EAN	Opis výrobku	Počet kusov v balení
4044310	5907697652589	Uholník Nida k profilu UA 50 Hydro C5	10
4044307	5907697600580	Uholník Nida k profilu UA 75/100 Hydro C5	10

Súvisiace výrobky



Skrutka Nida M8 FLAT HEAD



Profil Nida UA Hydro C5



Spoznajte výhody **Nida Hydro**
– navštívte www.siniat.sk a stiahnite si bružúry!

Špeciálne systémy Siniat
– profesionálne systémové riešenia

Rýchloskrutky Nida Hydro C5



- Rýchloskrutky Nida určené na použitie v prostredí s kategóriou korozívnosti C5.
- Slúžia na pripevňovanie sadrokartónových dosiek k oceľovej konštrukcii z profilov Nida v prostredí s častou kondenzáciou a s vysokým stupňom znečistenia, napr. v dôsledku výrobných procesov. Slúžia na montáž opláštenia s hrúbkou do 15 mm.
- Spĺňajú požiadavky na protipožiarnu ochranu.

Symbol	EAN	Opis výrobku	Rozmery skrutky [mm]	Počet kusov v balení
4071853	5907697639023	Rýchloskrutky Nida Hydro C5	3,5 × 25 mm	500
4071854	5907697639047	Rýchloskrutky Nida Hydro C5	3,5 × 41 mm	500

Súvisiace
výrobky



Doska
Nida Hydro



Profily Nida Hydro C3/C5

PATENT



Samorezná skrutka FLAT HEAD 4,2 x 13 mm do plechu 2 mm Hydro C5



- Slúži na spájanie priestorových oceľových konštrukcií v sadrokartónových systémoch. Nevyhnutné sú najmä pri viacposchodových stropoch.
- Na použitie v prostredí, ktoré spĺňa požiadavky kategórie korozívnosti C5.

Symbol	EAN	Opis výrobku	Rozmery skrutky [mm]	Počet kusov v balení	Počet balení v kartóne
4070458	5907697638897	Samorezná skrutka FLAT HEAD 4,2 × 13 mm do plechu 2 mm Hydro C5	4,2 × 13	100	48

Súvisiace
výrobky



SDK doska
Nida



Profily Nida



Tel. kontakt: +421 918 936 300



www.siniat.sk

HOTOVÁ ŠPACHTĽOVACIA HMOTA Nida Hydromix



- Hotová špachtľovacia hmota, určená na ručné škárovanie sadrokartónových dosiek Nida Hydro, Nida Tvrdá a na ručné celoplošné špachtľovanie stien a stropov, ako aj na montáž rohových profilov a prekryvanie rýh a prasklín.
- Vhodné na použitie v mokrom, dlhodobo vlhkom a v suchom prostredí s nárokmi na odolnosť voči nárazom.
- Technické údaje:** doba použiteľnosti od dátumu výroby: **9 mesiacov**; maximálna hrúbka jednej vrstvy: **do 1,0 – 1,5 mm**; približná spotreba: **cca 1,5 kg/m²/mm**; doba schnutia: **cca 24 h**.
- Úroveň povrchovej úpravy: **Q1, Q2, Q3**.

* Zobrazené balenie sa môže vzhľadovo líšiť.

Symbol	EAN	Opis výrobku	Balenie	Počet balení na paletu	Hmotnosť palety v kg
99256	3334160332938	Nida Hydromix	25 kg	36	900
161178	3334160467517	Nida Hydromix	5 kg	50	375

Súvisiace výrobky



Doska Nida Hydro



Doska Nida Tvrdá

Ochranný prípravok Nida Hydro



- Ochranný prípravok- aplikovaný nástrekom, ktorý chráni mechanicky rezané oceľové profily pred koróziou.
- Odporúčame ho použiť hlavne v prípade vyšších kategórií korozívnosti (oceľové profily Nida Hydro C3/C5).
- Spĺňa požiadavky na protipožiarnu ochranu.

Symbol	EAN	Opis výrobku	Typ	Počet kusov v balení
4044470	5907697602959	Ochranný prípravok Nida Hydro	400 ml	1

Súvisiace výrobky



Profily Nida



Spoznajte výhody **Nida Hydro**
– navštívte www.siniat.sk a stiahnite si bružúry!

Špeciálne systémy Siniat
– profesionálne systémové riešenia



nida RTG

Inovatívny systém pre ochranu
pred röntgenovým žiarením



Tel. kontakt: +421 918 936 300



www.siniat.sk



RTG

Požiarna
odolnosť

DOSKA Nida RTG^{1) 2)} (TYP DF)



- Super technická špecializovaná sadrokartónová doska s oloveným povrchom na ochranu povrchov- pred RTG žiarením (oložené dosky 0,5 – 3,0 mm).
- Vyznačuje sa zvýšenou odolnosťou voči nárazom a protipožiarnou ochranou.

Symbol	EAN	Druh hrany	Opis výrobku	Štandardné rozmery [mm] hrúb. × šír. × dĺž.	Hmotnosť kg/m ²	Hmotnosť dosky v kg
4042520	5907697607220	KPO	Doska 12,5 mm + 0,50 mm (oložený povrch)	13,00 × 625 × 2000 ⁸⁾	15,90	19,90
4042521	5907697607237	KPO	Doska 12,5 mm + 1,00 mm (oložený povrch)	13,50 × 625 × 2000 ⁸⁾	21,60	27,00
4042522	5907697607244	KPO	Doska 12,5 mm + 1,50 mm (oložený povrch)	14,00 × 625 × 2000 ⁸⁾	27,30	34,10
4042523	5907697607251	KPO	Doska 12,5 mm + 2,00 mm (oložený povrch)	14,50 × 625 × 2000 ⁸⁾	33,00	41,30
4044328	5907697607268	KPO	Doska 12,5 mm + 2,50 mm (oložený povrch)	15,00 × 625 × 2000 ⁸⁾	38,70	48,40
4044329	5907697607275	KPO	Doska 12,5 mm + 3,00 mm (oložený povrch)	15,50 × 625 × 2000 ⁸⁾	44,40	55,50

Súvisiace
výrobky

Nida Start



Profily Nida

Páska s olovom
Nida RTG

Páska s olovom Nida RTG (samolepiaca)



RTG



- Páska s olovom Nida RTG sa používa na zaistenie spojov medzi špeciálnymi sadrokartónovými doskami Nida RTG.
- Použitím pásky s olovom vzniká tesná membrána, ktorá zaručuje ochranu proti prenikaniu RTG žiarenia v špeciálnych systémoch priečok, obkladov a závesných podhládov. Tento typ pásky má olovenú vrstvu hrúbky 0,5 až 3,0 mm.
- Spĺňa požiadavky na protipožiarnu ochranu.

Symbol	EAN	Opis výrobku	Dĺžka [mm]	Šírka [mm]	Hmotnosť [kg]
4042516	5907697600795	Páska s olovom 0,5 mm	20 000	50,00	5,70
4042517	5907697610053	Páska s olovom 1,0 mm	20 000	50,00	11,40
4042518	5907697600801	Páska s olovom 1,5 mm	10 000	50,00	8,55
4042519	5907697600818	Páska s olovom 2,0 mm	10 000	50,00	11,40
4044326	5907697600825	Páska s olovom 2,5 mm	8 000	50,00	11,40
4044327 ¹⁾	5907697600832	Páska s olovom 3,0 mm	8 000	50,00	13,70

Súvisiace
výrobkyDoska
Nida RTG

Profily Nida

DOSKA Nida Tvrdá (TYP DEFH1IR)



Odolnosť voči
vlhkosti



Odolnosť voči
nárazom



Požiarna
odolnosť



Odolnosť voči
vode

- Super technická špecializovaná sadrotrieskova doska s vláknami a kartónovým povrchom so so zvýšenou odolnosťou voči nárazom. Určená na použitie hlavne vo verejných zariadeniach (školy, nemocnice, telocvične) a ostatných priestoroch, v ktorých je riziko nárazov väčšie ako v štandardných obytných priestoroch, v miestnostiach s cyklicky zvýšenou vlhkosťou vzduchu a v priestoroch s protipožiarnymi nárokmi.
- Vyznačuje sa zvýšenými mechanickými vlastnosťami, odolnosťou voči pôsobeniu vlhkosti a zvýšenou požiarnou odolnosťou. Zároveň si však zachováva vlastnosti a klady štandardnej SDK dosky (jednoduché rezanie, montáž a preprava).
- Je to alternatíva pre sadrovláknité dosky.

Symbol	EAN	Druh hrany	Štandardné rozmery [mm] hrúb. × šír. × dĺž.	Hmotnosť kg/m ²	Počet m ² na palete	Počet dosiek na paletu	Hmotnosť palety v kg
91860	5907697607558	KS	12,5 × 1200 × 2000	12,80	120,00	50	1536
105241	5907697603376	KS	15 × 1200 × 2000	15,40	96,00	40	1478
141891	5907697603611	KP	12,5 × 1200 × 2000	12,80	120,00	50	1536
91323	4032961508024	KPOS	12,5 × 1250 × 2000	13,10	125,00	50	1638
91324	4032961312218	KPOS	15 × 1250 × 2000	15,80	100,00	40	1580

Súvisiace výrobky



Nida Max



Profily Nida



Rýchloskrutky Nida Tvrdá

Rýchloskrutky Nida Tvrdá



- Špeciálne fosfátované rýchloskrutky Nida na pripevňovanie sadrokartónových dosiek Nida Tvrdá alebo Nida Tichá k oceľovej konštrukcii z profilov Nida. Vďaka tomu, že pod hlavou skrutky je opačný závit, skrutka tesne prilieha k doske.
- Slúžia na montáž opláštenia s celkovou hrúbkou do 25 mm.
- Spĺňajú požiadavky na protipožiarnu ochranu.

Symbol	EAN	Opis výrobku	Rozmery skrutky [mm]	Počet kusov v balení
4042644	5907697635704	Rýchloskrutky Nida Tvrdá 35	3,9 × 35	1000
4042645	5907697635711	Rýchloskrutky Nida Tvrdá 45	3,9 × 45	1000
4041708	5026003075338	Rýchloskrutky Nida Tvrdá do plechu 2 mm	3,5 × 50	1000
4041720	5026003075352	Rýchloskrutky Nida Tvrdá do plechu 2 mm	4,2 × 65	500
4041724	5026003075604	Rýchloskrutky Nida Tvrdá do plechu 2 mm	4,2 × 75	500

Súvisiace výrobky



Doska Nida Tvrdá



Doska Nida Tichá



Profily Nida



Tel. kontakt: +421 918 936 300



www.siniat.sk

SADROVÝ TMEL Nida Max



- ▶ Sadrový tmel Nida Max je určený na spájanie sadrokartónových dosiek bez použitia výstužnej pásky. Výborný je tiež na montáž rohových profilov, inštalačných krabíc a na vyplnenie rôznych škár a trhlín.
- ▶ Výrobok sa vyznačuje extrémnou priľnavosťou k podkladu, jednoduchou aplikáciou a perfektným sklzom po tmelenej ploche.
- ▶ **Technické údaje:** minimálna trvanlivosť od dátumu výroby: **9 mesiacov**; pomer miešania: **0,55 – 0,60 l vody na 1 kg produktu**; maximálna hrúbka jednej vrstvy: **do 10 mm**; približná spotreba cca **0,3 kg/m²**; čas spracovania: **cca 65 min.**
- ▶ Úroveň povrchovej úprav: **Q1, Q2.**
- ▶ **Nida Max nahrádza sadrový tmel Nida Planfix Fresh vo všetkých systémových riešeniach od spoločnosti Siniat.**

Symbol	EAN	Opis výrobku	Balenie	Počet balení na palete	Hmotnosť palety v kg
95010	5907697600146	Nida Max	20 kg	54	1080
133062	5907697600184	Nida Max	5 kg	200	1000

Špachtľovacia tmel
Nida Max

SPoznAJ FAKTY

na stránke
www.siniat.sk



Súvisiace
výrobky



SDK doska
Nida



Doska
Nida Sonic

Realizácia: Tarnowskie termálne kúpele



DOSKA Nida Tichá¹⁾ (TYP DFH1IR)



Odolnosť voči vode



Zvuková izolácia



Požiarna odolnosť



Odolnosť voči nárazom

- Super technická špecializovaná sadrokartónová doska určená na použitie v miestnostiach so zvýšenými požiadavkami na zvukovú izoláciu.
- Vyznačuje sa zvýšenými mechanickými vlastnosťami, zvýšenou odolnosťou voči nárazom, pôsobeniu ohňa a vlhkosti.

Symbol	EAN	Druh hrany	Štandardné rozmery [mm] hrúb. × šír. × dĺž.	Hmotnosť kg/m ²	Počet m ² na palete	Počet dosiek na palete	Hmotnosť palety v kg
94111	5907697607749	KS	12,5 × 1200 × 2000	12,80	120,00	50	1536
94112	5907697607756	KS	12,5 × 1200 × 2600	12,80	156,00	50	1997

Súvisiace výrobky



Profily Nida



Rýchloskrutky Nida Tvrdá



Nida Max

Rýchloskrutky Nida Tvrdá



PH2



- Špeciálne fosfátované rýchloskrutky Nida na pripevňovanie sadrokartónových dosiek Nida Tvrdá alebo Nida Tichá k oceľovej konštrukcii z profilov Nida. Vďaka tomu, že pod hlavou skrutky je opačný závit, skrutka tesne prilieha k doske.
- Slúžia na montáž opláštenia s celkovou hrúbkou do 25 mm.
- Spĺňajú požiadavky na protipožiarnu ochranu.

Symbol	EAN	Opis výrobku	Rozmery skrutky [mm]	Počet kusov v balení
4042644	5907697635704	Rýchloskrutky Nida Tvrdá 35	3,9 × 35	1000
4042645	5907697635711	Rýchloskrutky Nida Tvrdá 45	3,9 × 45	1000
4041708	5026003075338	Rýchloskrutky Nida Tvrdá do plechu 2 mm	3,5 × 50	1000
4041720	5026003075352	Rýchloskrutky Nida Tvrdá do plechu 2 mm	4,2 × 65	500
4041724	5026003075604	Rýchloskrutky Nida Tvrdá do plechu 2 mm	4,2 × 75	500

Súvisiace výrobky



Doska Nida Tvrdá



Doska Nida Tichá



Profily Nida



Tel. kontakt: +421 918 936 300



www.siniat.sk

SADROVÝ TMEL Nida Max



- ▶ Sadrový tmel Nida Max je určený na spájanie sadrokartónových dosiek bez použitia výstužnej pásky. Výborný je tiež na montáž rohových profilov, inštalačných krabíc a na vyplnenie rôznych škár a trhlín.
- ▶ Výrobok sa vyznačuje extrémnou priľnavosťou k podkladu, jednoduchou aplikáciou a perfektným sklzom po tmeľenej ploche.
- ▶ **Technické údaje:** minimálna trvanlivosť od dátumu výroby: **9 mesiacov**; pomer miešania: **0,55 – 0,60 l vody na 1 kg produktu**; maximálna hrúbka jednej vrstvy: **do 10 mm**; približná spotreba cca **0,3 kg/m²**; čas spracovania: **cca 65 min.**
- ▶ Úroveň povrchovej úprav: **Q1, Q2.**
- ▶ **Nida Max nahrádza sadrový tmel Nida Planfix Fresh vo všetkých systémových riešeniach od spoločnosti Siniat.**

Symbol	EAN	Opis výrobku	Balenie	Počet balení na paletu	Hmotnosť palety v kg
95010	5907697600146	Nida Max	20 kg	54	1080
133062	5907697600184	Nida Max	5 kg	200	1000

Špachtľovacia tmel
Nida Max

SPoznAJ FAKTY

na stránke
www.siniat.sk



Súvisiace
výrobky



SDK doska
Nida



Doska
Nida Sonic

Realizácia: Medicínske výskumné a inovačné centrum (Rzeszów)







Nápočtové programy

Pred začiatkom stavebných prác je dobre určiť približnú spotrebu materiálov. Pripravili sme pre Vás príklady výpočtov nákladov pre systémy Siniat. Ak by ste mali záujem si pripraviť a vytlačiť v elektronickej verzii zoznam materiálov, ktoré je treba kúpiť, navštívte našu stránku na www.siniat.sk/kalkulačka. Nájdete tam nápočtový program, ktorý Vám určite pomôže pri výbere vhodných produktov.

Vypočítajte si spotrebu materiálov.

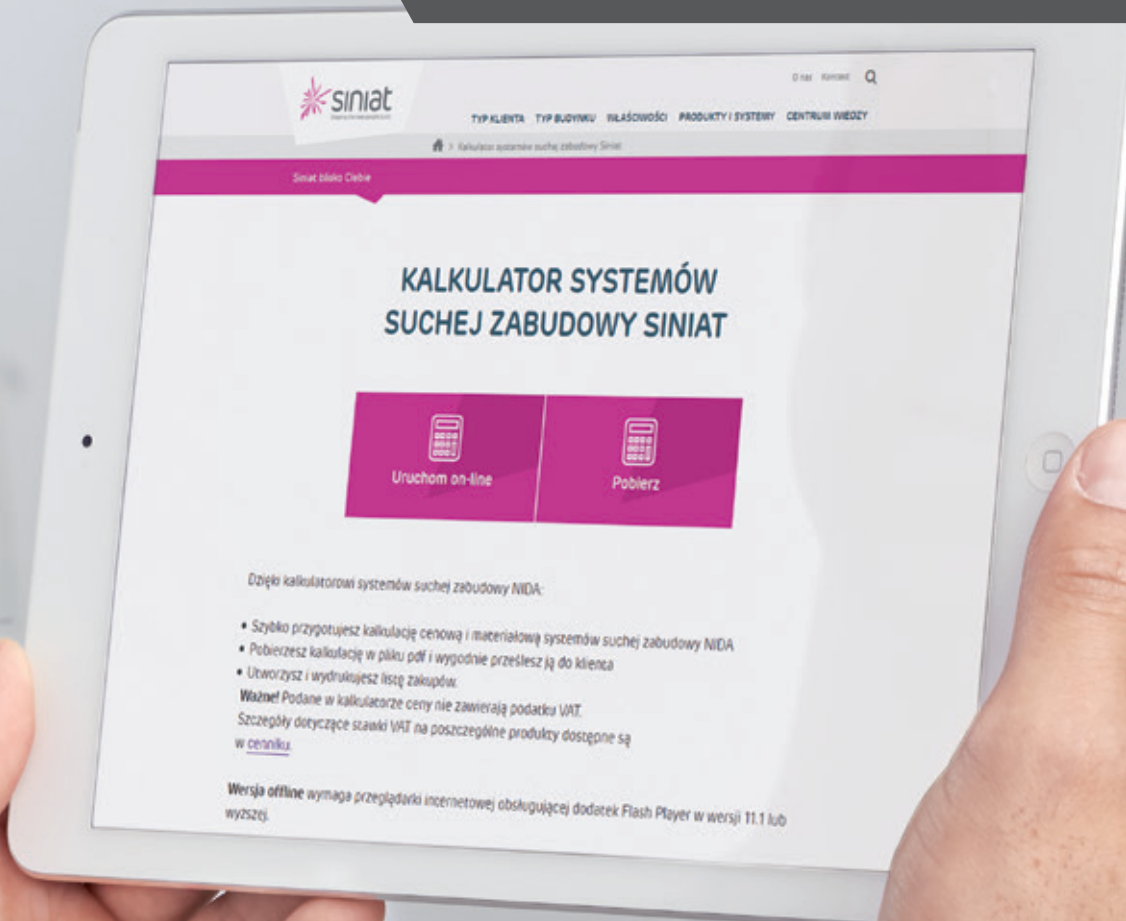

OBKLADY STIEN LEPENÉ NA SADROVÉ LEPIDLO

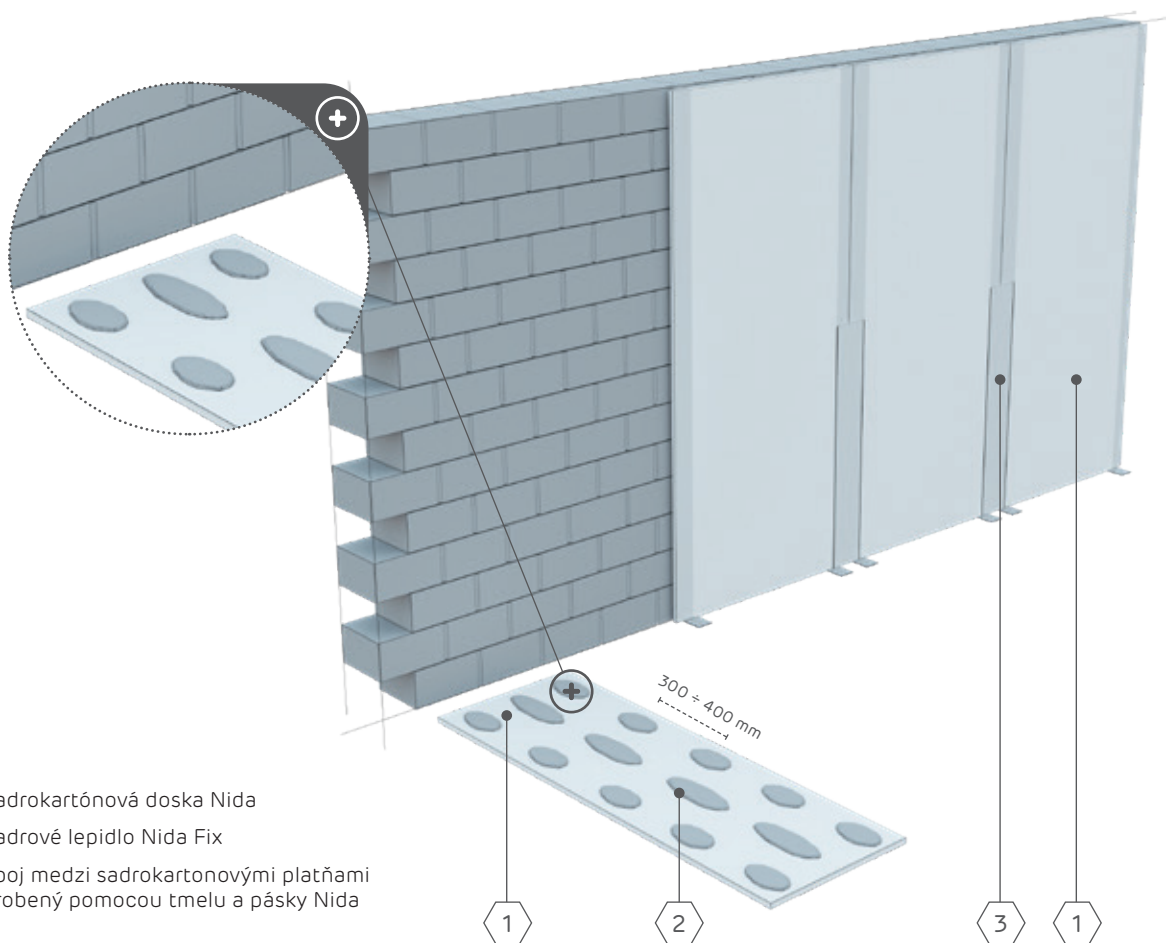
Nida Fix (LEPIDLO TYP T) Nida Omietka

1. Sadrokartónová doska Nida
2. Sadrové lepidlo Nida Fix
3. Spoj medzi sadrokartónovými platňami urobený pomocou tmelu a pásky Nida

1. Ako alternatívu možno použiť aj iné typy sadrokartónových dosiek Nida.

* Normy spotreby nezahŕňujú straty materiálu.

SPOTREBA MATERIÁLOV NA 1 m² OBKLADOV STIEN LEPENÝCH NA SADROVÉ LEPIDLO

Sadrokartónové dosky Nida	Spotreba *	Strana
Doska Nida Expert 12,5 ¹⁾	1,00 m ²	20
Príslušenstvo Nida	Spotreba *	Strana
Sklovláknitá páska Nida	1,40 bm	120
Hmoty Nida	Spotreba *	Strana
Sadrový tmel Nida Start	0,30 kg	150
Sadrový tmel Nida Finish	0,10 kg	150
Sadrové lepidlo Nida Fix	4,50 kg	156



Tel. kontakt: +421 918 936 300



www.siniat.sk

OBKLADY STIEN UKOTVENÉ DO NOSNEJ KONŠTRUKCIE

Nida CD 60 / UD 27 Nida Omiетка

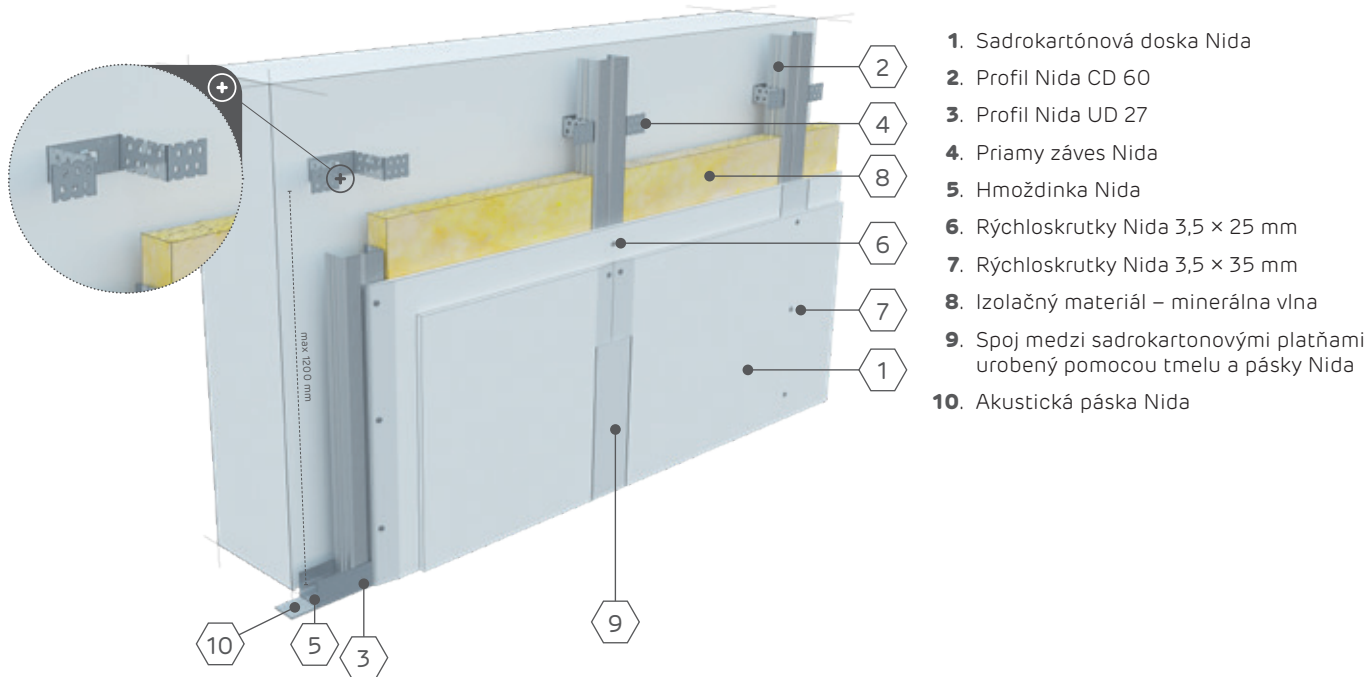

SPOTREBA MATERIÁLOV NA 1 m² OBKLADOV STIEN UKOTVENÝCH DO KONŠTRUKCIE

Sadrokartónové dosky Nida	Spotreba *	Strana
Doska Nida Expert 12,5 mm ¹⁾	1,00 m ²	20
Profily Nida	Spotreba *	Strana
Profil Nida CD 60	1,80 bm	58
Profil Nida UD 27	0,70 bm	58
Príslušenstvo Nida	Spotreba *	Strana
Priamy záves Nida ES 60 ²⁾	1,50 ks.	78
Hmoždinka Nida 6 × 40 mm	2,40 ks.	118
Samorezná skrutka FLAT HEAD	6,00 ks.	113
Rýchloskrutky Nida 3,5 × 25 mm	12,00 ks.	108
Sklovláknitá páska Nida	1,40 bm	120
Akustická páska Nida 50	0,50 bm	125
Hmoty Nida	Spotreba *	Strana
Sadrový tmel Nida Start	0,30 kg	150
Sadrový tmel Nida Finish	0,10 kg	150
Ostatné	Spotreba *	Strana
Minerálna vlna (podľa voľby) ³⁾	1,00 m ²	-

* Ako alternatívu možno použiť aj iné typy sadrokartónových dosiek Nida.

* Ako alternatívu možno použiť závesy: Nida ES 60 AKU, Nida EL 60.

* Minerálna vlna zo sklenených alebo kamenných vlákien.

* Normy spotreby nezahŕňujú straty materiálu..



Siniat ponúka vyše 4 000 systémov.
Navštívte www.siniat.sk a stiahnite si
Katalóg systémov suchej výstavby Nida!

Systémy Nida
– profesionálne riešenia
pre stavebníctvo!

VOĽNE STOJACE PREDSDAENÉ STENY NA NOSNEJ KONŠTRUKCII NIDA C 50 / U 50

Nida Omietka

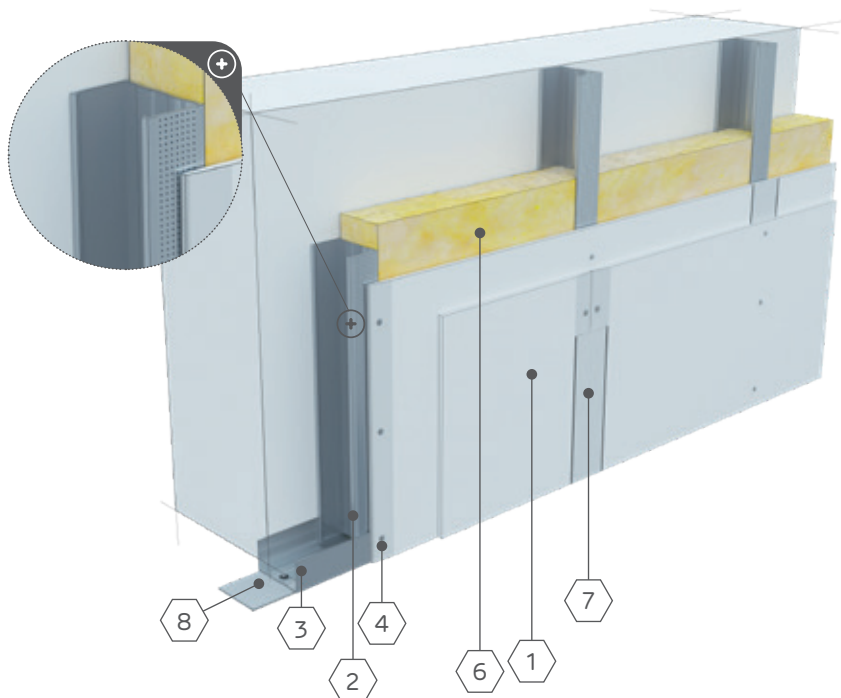

1. Sadrokartónová doska Nida
2. Profil Nida C 50
3. Profil Nida U 50
4. Rýchloskrutky Nida 3,5 × 25 mm
5. Rýchloskrutky Nida 3,5 × 35 mm
6. Izolačný materiál – minerálna vlna
7. Spoj medzi sadrokartonovými platňami urobený pomocou tmelu a pásky Nida
8. Akustická páska Nida

SPOTREBA MATERIÁLOV NA 1 m² VOĽNE STOJACICH PREDSDAENÝCH STIEN NA KONŠTRUKCII

Sadrokartónové dosky Nida	Spotreba *	Strana
Doska Nida Expert 12,5 mm ¹⁾	2,00 m ²	20
Profily Nida ²⁾	Spotreba *	Strana
Profil Nida C 50	1,80 bm	56
Profil Nida U 50	0,70 bm	57
Príslušenstvo Nida	Spotreba *	Strana
Hmoždinka Nida 6 × 40 mm	0,90 ks.	118
Rýchloskrutky Nida 3,5 × 25 mm	4,00 ks.	108
Rýchloskrutky Nida 3,5 × 35 mm	12,00 ks.	108
Sklovláknitá páska Nida	1,40 bm	120
Akustická páska Nida 50	0,50 bm	125
Hmoty Nida	Spotreba *	Strana
Sadrový tmel Nida Start	0,60 kg	150
Sadrový tmel Nida Finish	0,10 kg	150
Ostatné	Spotreba *	Strana
Minerálna vlna (podľa voľby) ³⁾	1,00 m ²	-

1. Ako alternatívu možno použiť aj iné typy sadrokartónových dosiek Nida.

2. Ako alternatívu použite profily: C75/U75; C100/U100.

3. Minerálna vlna zo sklenených alebo kamenných vlákien.

* Normy spotreby nezahŕňujú straty materiálu.



Tel. kontakt: +421 918 936 300



www.siniat.sk

PRIEČKY NA OCEĽOVEJ KONŠTRUKCII NIDA C 50 / U 50 (JEDNOVRSTVOVÉ OPLÁŠTENIE)

Nida Stena

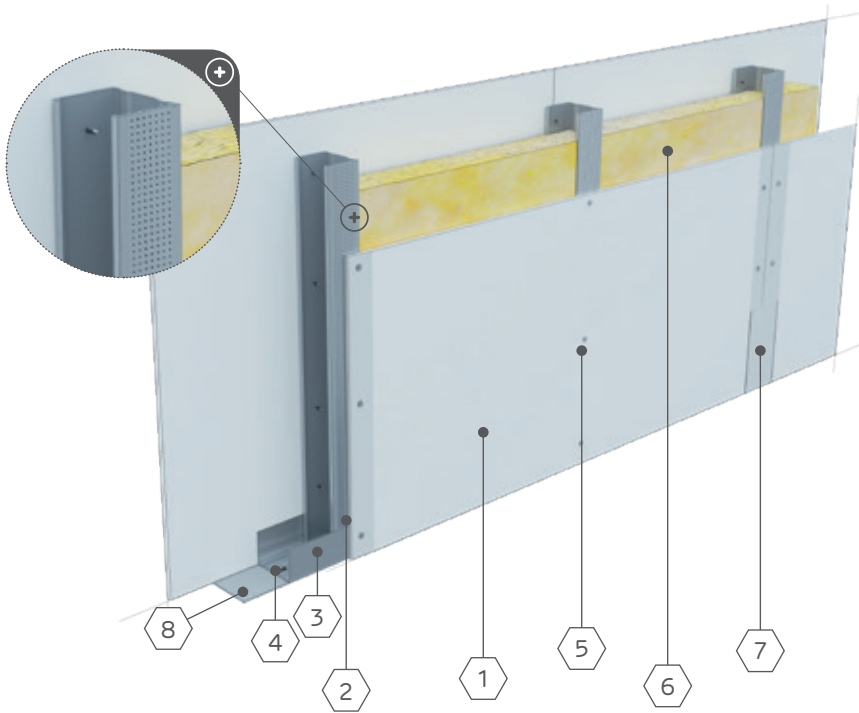

1. Sadrokartónová doska Nida
2. Profil Nida C 50
3. Profil Nida U 50
4. Hmoždinka Nida
5. Rýchloskrutky Nida 3,5 × 25 mm
6. Izolačný materiál – minerálna vlna
7. Spoj medzi sadrokartónovými platňami urobený pomocou tmelu a pásky Nida
8. Tesniaca páska na akustickú izoláciu Nida - šírka 50 mm

SPOTREBA MATERIÁLOV NA 1 m² PRIEČOK

Sadrokartónové dosky Nida	Spotreba *	Strana
Doska Nida Expert 12,5 mm ¹⁾	2,00 m ²	20
Profily Nida ²⁾	Spotreba *	Strana
Profil Nida C 50	1,80 bm	56
Profil Nida U 50	0,70 bm	57
Príslušenstvo Nida	Spotreba *	Strana
Hmoždinka Nida 6 × 40 mm	0,90 ks.	118
Rýchloskrutky Nida 3,5 × 25 mm	24,00 ks.	108
Sklovláknitá páska Nida	2,80 bm	120
Akustická páska Nida 50	1,10 bm	125
Hmoty Nida	Spotreba *	Strana
Sadrový tmel Nida Start	0,60 kg	150
Sadrový tmel Nida Finish	0,10 kg	150
Ostatné	Spotreba *	Strana
Minerálna vlna (podľa voľby) ³⁾	1,00 m ²	-

1. Ako alternatívu možno použiť aj iné typy sadrokartónových dosiek Nida.

2. Ako alternatívu použite profily: C75/U75; C100/U100.

3. Minerálna vlna zo sklenených alebo kamenných vlákien.

* Normy spotreby nezahŕňujú straty materiálu.



Siniat ponúka vyše 4 000 systémov.
Navštívte www.siniat.sk a stiahnite si
Katalóg systémov suchej výstavby Nida!

Systémy Nida
– profesionálne riešenia
pre stavebníctvo!

PRIEČKY NA OCEĽOVEJ KONŠTRUKCII NIDA C 50 / U 50 (DVOJITÉ OPLÁŠTENIE)

Nida Stena

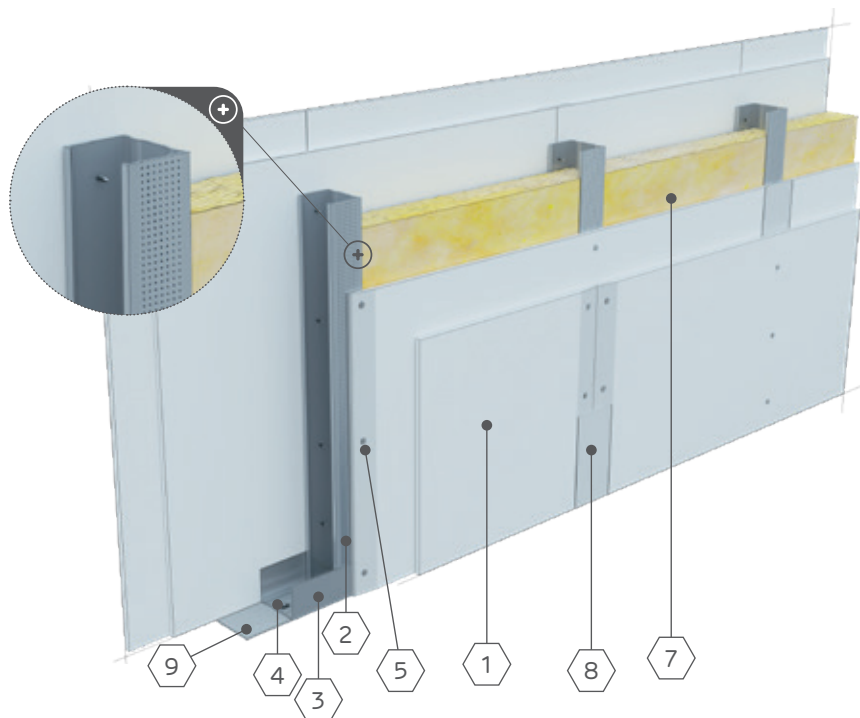

1. Sadrokartónová doska Nida
2. Profil Nida C 50
3. Profil Nida U 50
4. Hmoždinka Nida
5. Rýchloskrutky Nida 3,5 × 25 mm
6. Rýchloskrutky Nida 3,5 × 35 mm
7. Izolačný materiál – minerálna vlna
8. Spoj medzi sadrokartonovými platňami urobený pomocou tmelu a pásky Nida
9. Tesniaca páska na akustickú izoláciu Nida - šírka 50 mm

SPOTREBA MATERIÁLOV NA 1 m² PRIEČOK

Sadrokartónové dosky Nida	Spotreba *	Strana
Doska Nida Expert 12,5 mm ¹⁾	4,00 m ²	20
Profily Nida ²⁾	Spotreba *	Strana
Profil Nida C 50	1,80 bm	56
Profil Nida U 50	0,70 bm	57
Príslušenstvo Nida	Spotreba *	Strana
Hmoždinka Nida 6 × 40 mm	0,90 ks.	118
Rýchloskrutky Nida 3,5 × 25 mm	8,00 ks.	108
Rýchloskrutky Nida 3,5 × 35 mm	24,00 ks.	108
Sklovláknitá páska Nida	2,80 bm	120
Akustická páska Nida 50	1,10 bm	125
Hmoty Nida	Spotreba *	Strana
Sadrový tmel Nida Start	1,20 kg	150
Sadrový tmel Nida Finish	0,10 kg	150
Ostatné	Spotreba *	Strana
Minerálna vlna (podľa voľby) ³⁾	1,00 m ²	-

1. Ako alternatívu možno použiť aj iné typy sadrokartónových dosiek Nida.

2. Ako alternatívu použijete profily: C75/U75; C100/U100.

3. Minerálna vlna zo sklenených alebo kamenných vlákien.

* Normy spotreby nezahŕňujú straty materiálu.



Tel. kontakt: +421 918 936 300



www.siniat.sk

ZÁVESNÉ PODHLADY NA OCEĽOVEJ KONŠTRUKCII

Nida CD 60 / UD 27 Nida Strop

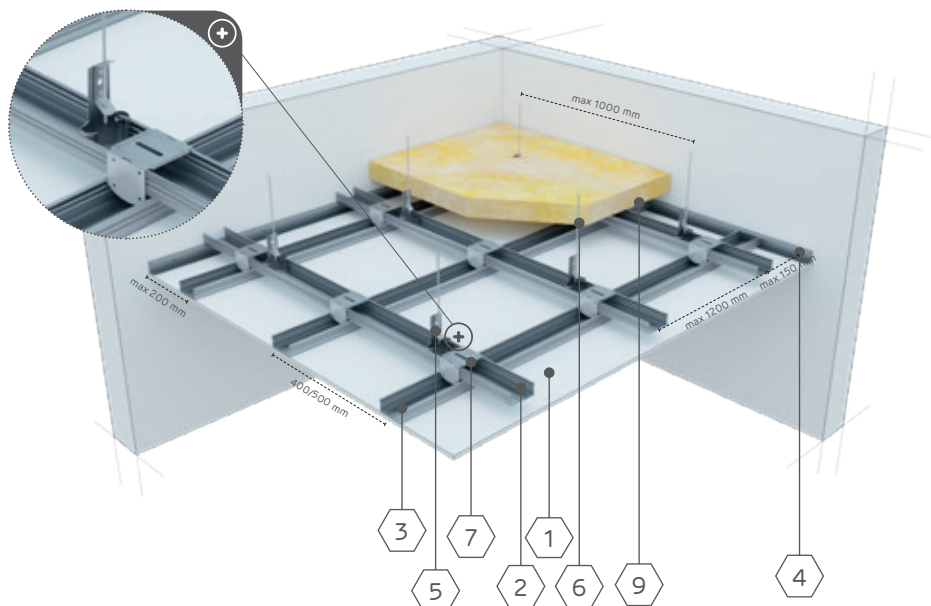

1. Sadrokartónová doska Nida
2. Hlavný horný profil Nida CD 60
3. Spodný nosný profil Nida CD 60
4. Profil Nida UD 27
5. Perový rýchlozáves Nida WO 60
6. Pripevňovací drôt Nida
7. Krížová spojka Nida LK 60
8. Oceľový kotviaci prvok
9. Minerálna vlna (podľa voľby)

SPOTREBA MATERIÁLOV NA 1 m² ZÁVESNÉHO PODHLADU

Materiál	Spotreba *	Strana
Sadrokartónové dosky Nida		
Doska Nida Expert 12,5 mm ¹⁾	1,00 m ²	20
Profily Nida		
Profil Nida CD 60	3,50 bm	58
Profil Nida UD 27	0,60 bm	58
Príslušenstvo Nida		
Perový rýchlozáves Nida WO 60	1,20 ks.	79
Krížová spojka Nida LK 60	2,50 ks.	85
Pozdĺžny spojovací prvok Nida LW 60	0,60 ks.	85
Oceľový stropný klinec Nida 6 × 40 mm	1,80 ks.	118
Rýchloskrutky Nida 3,5 × 25 mm	18,00 ks.	108
Sklovláknitá páska Nida	1,40 bm	120
Hmoty Nida		
Sadrový tmel Nida Start	0,30 kg	150
Sadrový tmel Nida Finish	0,10 kg	150
Ostatné		
Minerálna vlna (podľa voľby) ²⁾	1,00 m ²	-

1. Ako alternatívu možno použiť aj iné typy sadrokartónových dosiek Nida (odporúčame dosky s hranou SYNIA).

2. Minerálna vlna zo sklenených alebo kamenných vlákien.

* Normy spotreby nezahŕňujú straty materiálu.



Siniat ponúka vyše 4 000 systémov.
Navštívte www.siniat.sk a stiahnite si
Katalóg systémov suchej výstavby Nida!

Systémy Nida
– profesionálne riešenia
pre stavebníctvo!

ZÁVESNÉ PODHLADY NA OCEĽOVEJ KONŠTRUKCII NIDA CD 60 / UD 27 (ZÁVESY TYPU NÓNIUS NIDA) Nida Strop

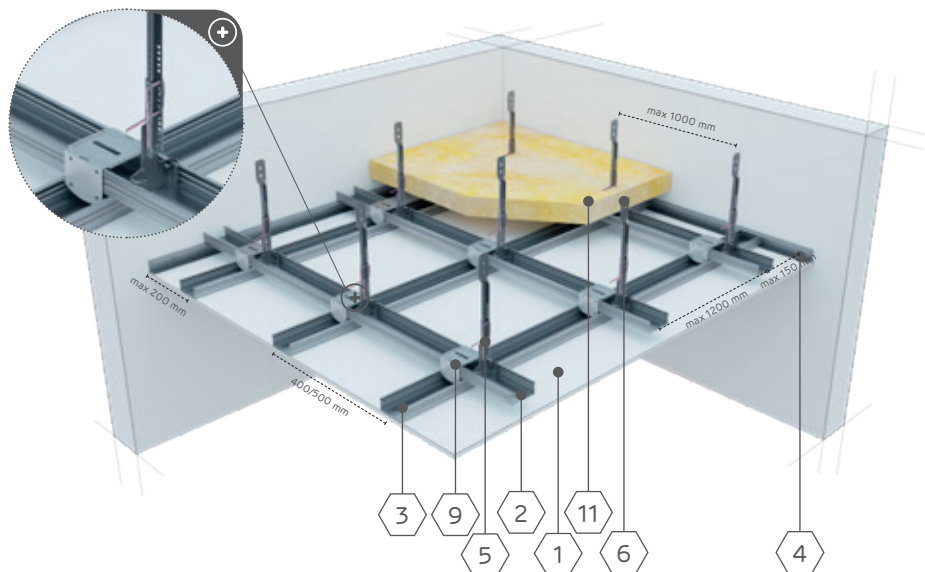

1. Sadrokartónová doska Nida
2. Hlavný horný profil Nida CD 60
3. Spodný nosný profil Nida CD 60
4. Profil Nida UD 27
5. Štvorbodový záves nónius Nida WON 60
6. Predĺženie nóniusa Nida
7. Vrchný nóniusový záves Nida WGN
Závlačka nóniusového závesu Nida PW
8. Závlačka nóniusového závesu Nida PWN
9. Krížová spojka Nida LK 60
10. Oceľový kotviaci prvok
11. Minerálna vlna (podľa voľby)

SPOTREBA MATERIÁLOV NA 1 M² ZÁVESNÉHO PODHLADU

Sadrokartónové dosky Nida	Spotreba *	Strana
Doska Nida Expert 12,5 mm ¹⁾	2,00 m ²	20
Profily Nida	Spotreba *	Strana
Profil Nida CD 60	3,50 bm	58
Profil Nida UD 27	0,60 bm	58
Príslušenstvo Nida	Spotreba *	Strana
Štvorbodový záves Nida WON 60	1,20 ks.	83
Vrchný nóniusový záves Nida WGN	1,20 ks.	81
Nonijaus pakabos poveržlė Siniat FAST-PIN®	2,40 ks.	84
Krížová spojka Nida LK 60	2,50 ks.	85
Pozdĺžny spojovací prvok Nida LW 60	0,90 ks.	85
Rozpínacia kotva (typ podľa hmotnosti výstavby)	1,80 ks.	-
Rýchloskrutky Nida 3,5 × 25 mm	6,00 ks.	108
Rýchloskrutky Nida 3,5 × 35 mm	18,00 ks.	108
Sklovláknitá páska Nida	1,40 bm	120
Hmoty Nida	Spotreba *	Strana
Sadrový tmel Nida Start	0,30 kg	150
Sadrový tmel Nida Finish	0,10 kg	150
Ostatné	Spotreba *	Strana
Minerálna vlna (podľa voľby) ²⁾	1,00 m ²	-

1. Ako alternatívu možno použiť aj iné typy sadrokartónových dosiek Nida (odporúčame dosky s hranou SYNIA).

2. Minerálna vlna zo sklenených alebo kamenných vlákien.

* Normy spotreby nezahŕňujú straty materiálu.



Tel. kontakt: +421 918 936 300



www.siniat.sk

SAMONOSNÉ PODHLADY NA OCEĽOVEJ KONŠTRUKCII NIDA C 50 / U 50

Nida Strop

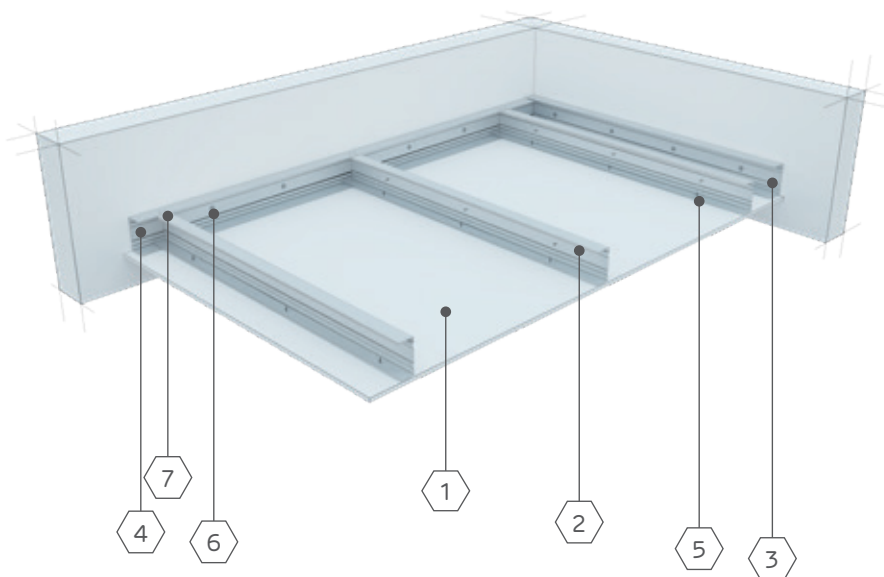

1. Sadrokartónová doska Nida
2. Nosný profil Nida C 50
3. Konštrukčný profil Nida U 50
4. Nosný profil Nida U 50
5. Rýchloskrutka Nida 3,5 × 25 mm
6. Ocelový kotviaci prvok s ocelovou podložkou
7. Nit

SPOTREBA MATERIÁLOV NA 1 m² PODHLĀDU

Sadrokartónové dosky Nida	Spotreba *	Strana
Doska Nida Expert 12,5 mm ¹⁾	1,00 m ²	20
Profily Nida ²⁾	Spotreba *	Strana
Profil Nida C 50	2,20 bm	56
Profil Nida U 50	0,75 bm	57
Príslušenstvo Nida	Spotreba *	Strana
Nity (mimo ponuky Siniat)	2,80 ks.	-
Rozpínacia kotva (typ podľa hmotnosti výstavby)	1,70 ks.	-
Rýchloskrutky Nida 3,5 × 25 mm	18,00 ks.	108
Sklovláknitá páska Nida	1,40 bm	120
Hmoty Nida	Spotreba *	Strana
Sadrový tmel Nida Start	0,30 kg	150
Sadrový tmel Nida Finish	0,10 kg	150

1. Ako alternatívu možno použiť aj iné typy sadrokartónových dosiek Nida (odporúčame dosky s hranou SYNIA).

2. Ako alternatívu použijete profily: C75/U75, C100/U100.

* Normy spotreby nezahŕňujú straty materiálu.



Siniat ponúka vyše 4 000 systémov.
Navštívte www.siniat.sk a stiahnite si
Katalóg systémov suchej výstavby Nida!

Systémy Nida
– profesionálne riešenia
pre stavebníctvo!

SYSTÉM PROTIPOŽIARNEJ OCHRANY DREVENÝCH STROPOV PRI PÔSOBNÍ OHŇA Z OBOCH STRÁN G18/DPB1H-D30/OHEŇ+ Nida Strop

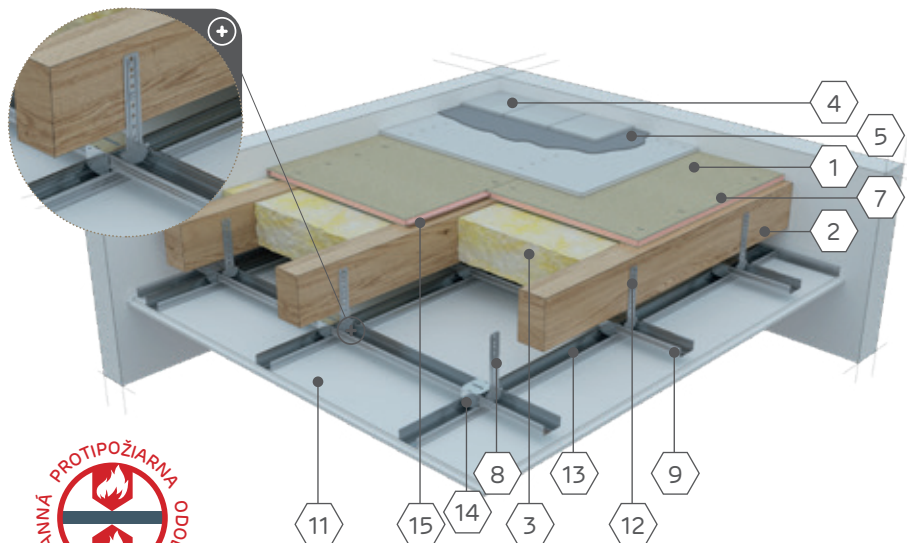

1. Cementovo drevotrievková doska Duripanel
2. Drevené stropné trámy
3. Izolačný materiál minerálna vlna
4. Úprava podlahy (keramický obklad alebo parkety)
5. Cementové lepidlo na keramický obklad
6. Cementová doska Hydropanel
7. Skrutky do dosiek Duripanel alebo ocelové sponky
8. Záves do podkroví Nida WP 60
9. Horný hlavný profil Nida CD 60
10. Samorezná skrutka Nida
11. Sadrokartónová doska Nida Oheň Plus alebo Nida Kompakt
12. Samorezná skrutka Nida
13. Dolný nosný profil Nida CD 60
14. Krížová spojka Nida LK 60
15. Tesniaca páska na akustickú izoláciu Nida

SPOTREBA MATERIÁLOV NA 1 m² ZÁVESNÉHO PODHLADU

SDK dosky Nida	Spotreba *	Strana
Doska Duripanel B1 18 mm	1,00 m ²	46
Doska Nida Oheň Plus 15 mm	2,00 m ²	22
Profily Nida	Spotreba *	Strana
Profil Nida CD 60	3,50 bm	58
Profil Nida UD 27	0,60 bm	58
Príslušenstvo Nida	Spotreba *	Strana
Krokový rýchlozáves Nida WP 60	4,00 ks.	79
Krížová spojka Siniat LK 60	2,50 ks.	85
Pozdĺžna spojka Nida LW 60	0,90 ks.	85
Skrutky do dreva 3,5 × 45 mm	8,00 ks.	110
Skrutky Nida 3,5 × 25 mm	6,00 ks.	108
Skrutky Nida 3,5 × 45 mm	18,00 ks.	108
skrutky do dosiek Duripanel	10,00 ks.	111
Skrutky do dosiek Hydropanel	20,00 ks.	111
Vystužená páska Nida	1,40 bm	120
Tesniaca páska pre akustickú izoláciu Nida	1,70 bm	125
Hmoty Nida	Spotreba *	Strana
Sadrový tmel Nida Štart	0,60 kg	150
Sadrový tmel Nida Finish	0,10 kg	150
Iné	Spotreba *	Strana
Minerálna vlna (opce) ¹⁾	1,00 m ²	-

1. Ako alternatíva používať iné typy sadrokartónových dosiek Nida (odporúčané dosky s hranou SYNIA).

* Normy spotreby nezohľadňujú materiálne straty.



Tel. kontakt: +421 918 936 300



www.siniat.sk

PROTIPOŽIARNE OPLÁŠTENIE DREVENÝCH NOSNÝCH KONŠTRUKCIÍ Nida Drevo

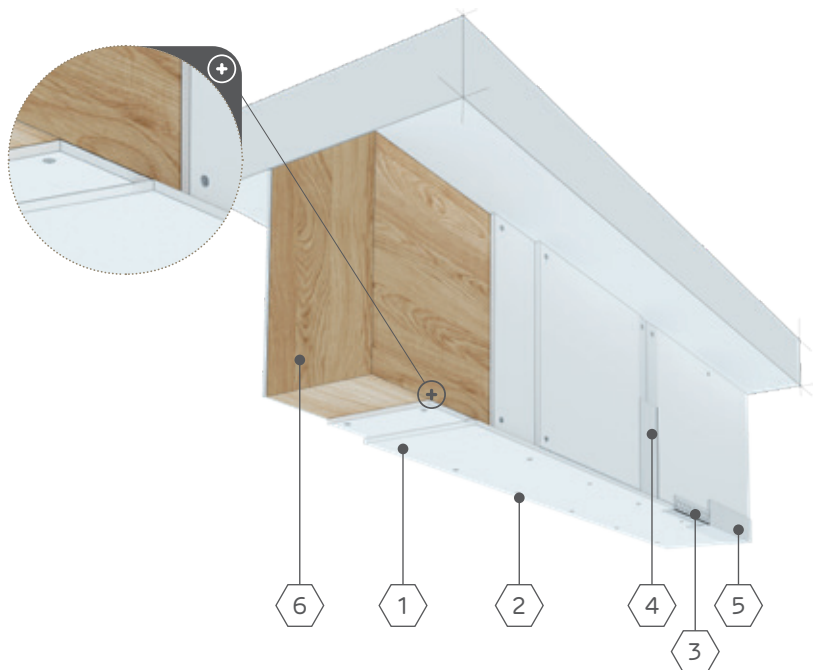

1. Sadrokartónová doska Nida typ DF
2. Skrutky do dreva Nida
3. Hliníkový rohový perforovaný profil Nida
4. Spoj medzi sadrokartónovými doskami vyrobený zo sadrového tmelu Nida Fire (A1) s armovacou páskou Nida
5. Sadrový tmel Nida Fire (A1)
6. Prvok nosnej drevenej konštrukcie

SPOTREBA MATERIÁLOV NA 1 m² ZÁVESNÉHO PODHLADU

SDK dosky Nida	Spotreba *	Strana
Doska Nida Oheň Plus 15,0 mm	2x 0,20 m ²	22
Príslušenstvo Nida	Spotreba *	Strana
Skrutky do dreva Nida 3,5 × 35 mm	27,00 ks.	110
Skrutky do dreva Nida 3,5 × 55 mm	28,00 ks.	110
Vystužená páska Nida	0,90 bm	120
Perforovaný profil Nida	2,00 bm	128
Hmoty Nida	Spotreba *	Strana
Sadrový tmel Nida Fire (A1)	2,00 kg ¹⁾	152

1. Orientačná norma spotreby.

* Normy spotreby nezohľadňujú materiálne straty.



Siniat ponúka vyše 4 000 systémov.
Navštívte www.siniat.sk a stiahnite si
Katalóg systémov suchej výstavby Nida!

Systémy Nida
– profesionálne riešenia
pre stavebníctvo!

VÝSTAVBA V PODKROVÍ NA OCEĽOVEJ KONŠTRUKCII NIDA CD 60 / UD 27 (NIDA WP 60)

Nida Podkrovie

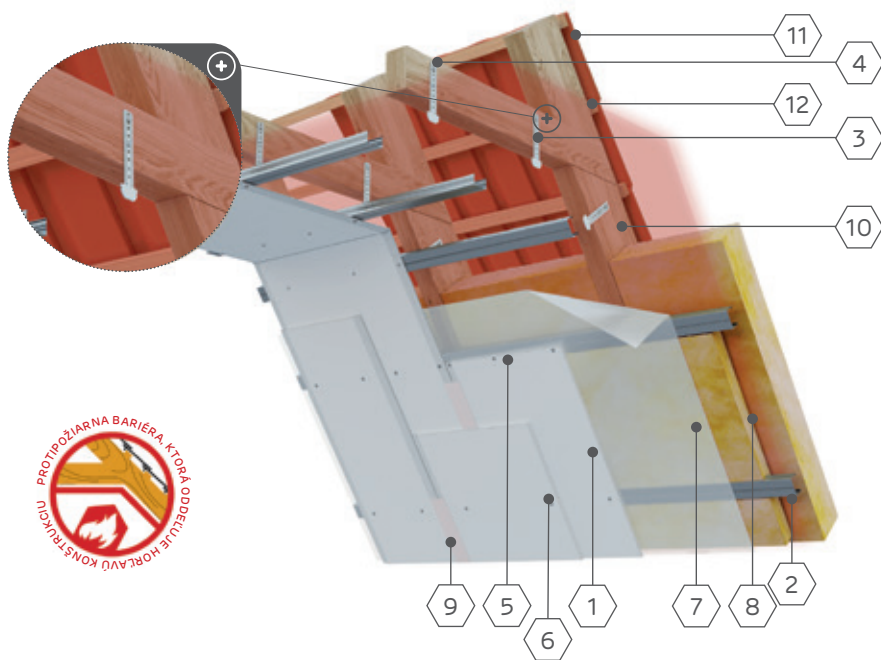

1. Sadrokartónová doska Nida
2. Profil Nida CD 60
3. Priamy záves Nida WP 60
4. Skrutky do dreva Nida 3,5 × 35 mm
5. Rýchloskrutky Nida 3,5 × 25 mm
6. Rýchloskrutky Nida 3,5 × 35 mm
7. Parozábrana
8. Izolačný materiál – minerálna vlna
9. Škára medzi SDK doskami vyplnená zo sadrovej hmoty Nida Start a výstužnej pásky Nida + Nida Finish
10. Konštrukcia strechy
11. Strešná krytina (škridly, latovanie)
12. Protipožiarna bariéra, ktorá oddeľuje horľavú konštrukciu od horľavej krytiny v súlade s § 219 ods 2 Technických požiadaviek

SPOTREBA MATERIÁLOV NA 1 m² VÝSTAVBY V PODKROVÍ

Sadrokartónové dosky Nida	Spotreba *	Strana
Doska Siniat Smart F 12,50 mm ¹⁾	2,00 m ²	20
Profily Nida	Spotreba *	Strana
Profil Nida CD 60	2,50 bm	58
Profil Nida UD 27	0,60 bm	58
Príslušenstvo Nida	Spotreba *	Strana
Priamy záves Nida WP 60 ²⁾	3,00 ks.	79
Pozdĺžny spojovací prvok Nida LW 60	0,60 ks.	85
Hmoždinka Nida 6 × 40 mm	0,60 ks.	118
Skrutky do dreva Nida 3,5 × 35 mm	6,00 ks.	110
Rýchloskrutky Nida 3,5 × 25 mm	18,00 ks.	108
Sklovláknitá páska Nida	1,40 ks.	120
Hmoty Nida	Spotreba *	Strana
Sadrový tmel Nida Start	0,30 kg	150
Sadrový tmel Nida Finish	0,10 kg	150
Ostatné	Spotreba *	Strana
Parozábrana	1,00 m ²	-
Minerálna vlna ³⁾	1,00 m ²	-

1. Ako alternatívu použite ostatné typy SDK dosiek Nida

2. Ako alternatívu použite závesy Nida ES 60, Nida EL 60.

3. Minerálna vlna zo sklenených alebo kamenných vlákien.

* Normy spotreby nezahŕňujú straty materiálu.



Tel. kontakt: +421 918 936 300



www.siniat.sk

OBKLADY INŠTALAČNÝCH ŠÁCHT NA OCEĽOVEJ KONŠTRUKCII NIDA C 50 / U 50

Nida Šachta

1. Sadrokartónová doska Nida
2. Profil Nida C 50
3. Profil Nida U 50
4. Hmoždinka Nida
5. Rýchloskrutky Nida 3,5 × 25 mm
6. Spoj medzi sadrokartónovými platňami urobený pomocou tmelu a pásky Nida
7. Tesniaca páska pre akustickú izoláciu Nida
8. Finálna úprava pomocou sadrovej hmoty Nida

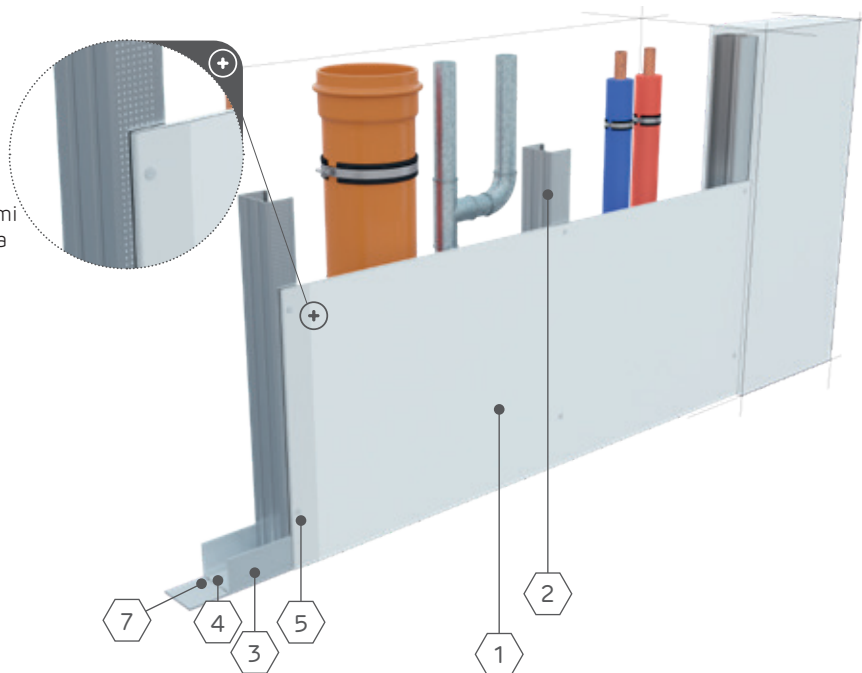

SPOTREBA MATERIÁLOV NA 1 m² OBKLADU INŠTALAČNÝCH ŠÁCHT NA KONŠTRUKCII

Sadrokartónové dosky	Spotreba *	Strana
Doska Nida Expert 12,50 mm ¹⁾	1,00 m ²	20
Profily Nida ²⁾	Spotreba *	Strana
Profil Nida C 50	1,80 bm	56
Profil Nida U 50	0,70 bm	57
Príslušenstvo Nida	Spotreba *	Strana
Hmoždinka Nida 6 × 40 mm	0,90 ks.	118
Rýchloskrutky Nida 3,5 × 25 mm	12,00 ks.	108
Sklovláknitá páska Nida	1,40 bm	120
Akustická páska Nida 50	0,50 bm	125
Hmoty Nida	Spotreba *	Strana
Sadrový tmel Nida Start	0,30 kg	150
Sadrový tmel Nida Finish	0,10 kg	150
Ostatné	Spotreba *	Strana
Minerálna vlna (podľa voľby) ³⁾	1,00 m ²	-

1. Ako alternatívu možno použiť aj iné typy sadrokartónových dosiek Nida.

2. Ako alternatívu použite profily: C75/U75, C100/U100

3. Minerálna vlna zo sklenených alebo kamenných vlákien.

* Normy spotreby nezahrňujú straty materiálu.



Siniat ponúka vyše 4 000 systémov.
Navštívte www.siniat.sk a stiahnite si
Katalóg systémov suchej výstavby Nida!

Systémy Nida
– profesionálne riešenia
pre stavebníctvo!

OBKLADY OCEĽOVÝCH NOSNÝCH KONŠTRUKCIÍ NA OCEĽOVEJ KONŠTRUKCII Nida MFCE26 / CB Nida Ocel'

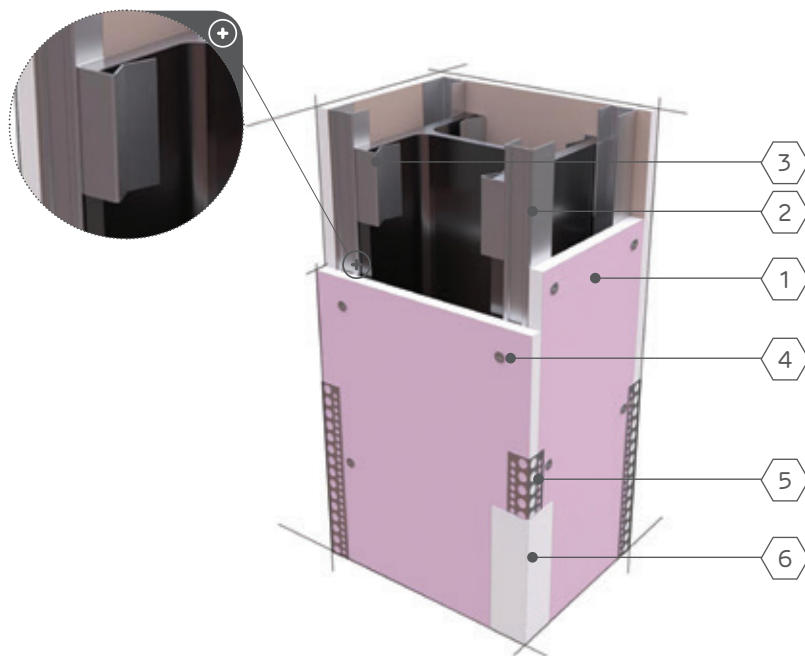

1. Sadrotvárná doska s vláknami Nida Flam Plus
2. Profil Nida MFCE26
3. Upevňovací klip CB k profilu MFCE26
4. Rýchloskrutky Nida
5. Perforovaný hliníkový roh Nida
6. Sadrový tmel Nida

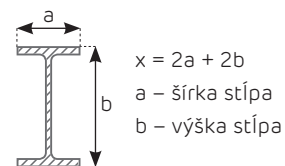

$$x = 2a + 2b$$

a – šírka stípa
b – výška stípa

obr. Prierez oceľového stípa

SPOTREBA MATERIÁLOV NA 1 m² OBKLADU OCEĽOVEJ NOSNEJ KONŠTRUKCIE

Materiál	Spotreba *	Strana
Sadrokartónové dosky Nida		
Doska Nida Flam Plus 12,50 mm	x+0,15 m ²	23
Profily Nida	Spotreba *	Strana
Profil Nida MFCE26	(0,90x+4,00) bm	63
Príslušenstvo Nida	Spotreba *	Strana
Klipsy mocujúce CB do profilu MFCE26	5,00 ks.	93
Rýchloskrutky Nida 35 x 35 mm	48,00 ks.	108
Sklovláknitá páska Nida	0,90 x bm	120
Perforovaný hliníkový L profil Nida	4,00 bm	128
Hmoty Nida	Spotreba *	Strana
Sadrový tmel Nida Max	0,90 kg	151

* Normy spotreby nezahrňujú straty materiálu.



Tel. kontakt: +421 918 936 300



www.siniat.sk

OBKLADY DREVENÝCH NOSNÝCH KONŠTRUKCIÍ NA OCEĽOVEJ KONŠTRUKCII NIDA CD 60 / UD 27

Nida Drevo

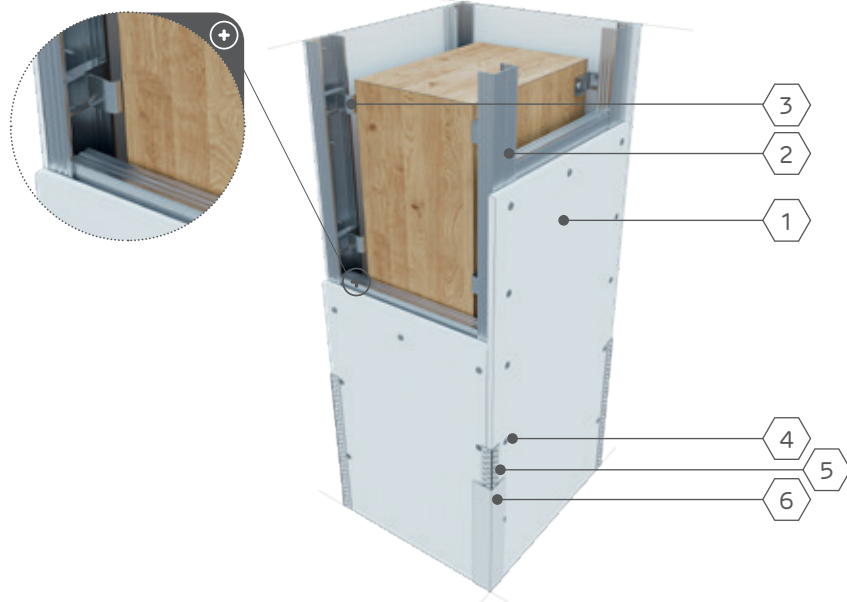

1. Sadrokartónová doska Nida
2. Profil Nida CD 60
3. Upevňovací klip Nida k profilu CD 60
4. Rýchloskrutky Nida
5. Perforovaný hliníkový roh Nida
6. Špachtľovací tmel Nida

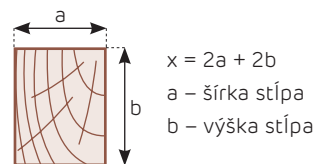

$$x = 2a + 2b$$

a – šírka stípa
b – výška stípa

obr. Prierez dreveného stípa

SPOTREBA MATERIÁLOV NA 1 m² OBKLADU DREVEJ NESEJ KONŠTRUKCIE

Sadrokartónové dosky Nida	Spotreba *	Strana
Doska Nida Expert 12,50 mm ¹⁾	x+0,30 m ²	20
Príslušenstvo Nida	Spotreba *	Strana
Upevňovací klip KM Nida k profilu CD 60	5,00 ks.	92
Rýchloskrutky Nida 3,5 × 35 mm	5,00 ks.	108
Rýchloskrutky Nida 3,5 × 25 mm	48,00 ks.	108
Sklovláknitá páska Nida	0,90x bm	120
Perforovaný hliníkový L profil Nida	4,00 bm	128
Hmoty Nida	Spotreba *	Strana
Sadrový tmel Nida Start	0,70 kg	150
Sadrový tmel Nida Finish	0,20 kg	150

1. Ako alternatívu možno použiť aj iné typy sadrokartónových dosiek Nida.

* Normy spotreby nezahŕňujú straty materiálu.



Siniat ponúka vyše 4 000 systémov.
Navštívte www.siniat.sk a stiahnite si
Katalóg systémov suchej výstavby Nida!

Systémy Nida
– profesionálne riešenia
pre stavebníctvo!





Kontaktné údaje

Zistíte viac o podmienkach spolupráce s firmou Siniat. Na tomto mieste nájdete všeobecné obchodné podmienky a dodacie termíny. V prípade akýchkoľvek otázok sa obráťte na našich obchodných zástupcov na území celého Slovenska alebo na Oddelenie služieb zákazníkom. Sme Vám k dispozícii.

Spoznajte podmienky spolupráce a svojich zástupcov.



§ 1 VŠEOBECNÉ USTANOVENIA

1. Ustanovenia Všeobecných obchodných podmienok spoločnosti Etex Poland Sp. z o.o. („Všeobecné obchodné podmienky“) sú integrálnou časťou každej kúpnej zmluvy týkajúcej sa tovaru alebo výrobku („tovar“) ponúkaného spoločnosťou Etex Poland Sp. z o.o. („predávajúci“), ktorá sa v rámci podnikateľskej činnosti uzatvorí s kupujúcim („kupujúci“) zastupovaným osobami oprávnenými konať v jeho mene v zmysle ustanovení § 2 nižšie.
2. Zástupcovia oprávnení konať v mene kupujúceho sú osoby uvedené v aktuálnom výpise z obchodného registra Ministerstva spravodlivosti Slovenskej republiky (nie staršom viac ako 3 mesiace). Osoby oprávnené zastupovať kupujúceho, alebo splnomocnenci, ktorí sa preukážu príslušným splnomocnením. V prípade fyzických osôb vykonávajúcich živnostenskú činnosť – sú to oni sami alebo ich splnomocnenci, ktorí sa preukážu príslušným splnomocnením.
3. Ak je ktorékoľvek z ustanovení Všeobecných obchodných podmienok neplatné, neúčinné alebo bezpredmetné, tento fakt nemá vplyv na ostatné ustanovenia Všeobecných obchodných podmienok a to iba vtedy, ak bez týchto ustanovení, ktoré sa považujú za neplatné alebo neúčinné, Všeobecné obchodné podmienky môžu byť schválené.

§ 2 UZATVORENIE ZMLUVY

1. Kúpna zmluva sa medzi predávajúcim a kupujúcim uzatvorí na základe aktuálneho cenníka tovaru („cenník“) a podmienok predaja tovaru určených pre kupujúceho („Individuálne obchodné podmienky“), a to nižšie uvedeným spôsobom:
2. Kupujúci je povinný zaslať predávajúcemu spolu s objednávkou originál aktuálneho výpisu z obchodného registra Ministerstva spravodlivosti Slovenskej republiky (nie staršom viac ako 3 mesiace) splnomocnenie alebo iný dokument, ktorým sa potvrdí, že osoba, ktorá vykonáva objednávku je oprávnená kupujúceho zastupovať. (alebo kópie týchto dokumentov overené právny poradcom alebo notárom). V prípade, ak je oprávnenie osôb uvedených v dokumentoch (ako osoby oprávnenej zastupovať kupujúceho) ku dňu vykonania objednávky neplatné, kupujúci je povinný tento fakt neodkladne oznámiť predávajúcemu a predložiť všetky dokumenty vyžadované predávajúcim za účelom určiť aktuálny zoznam osôb zastupujúcich kupujúceho.
3. Predávajúci v priebehu jedného pracovného dňa potvrdí prijatie objednávky. Potvrdenie objednávky predávajúci kupujúcemu zašle faxom alebo elektronicky na e-mailovú adresu kupujúceho. Potvrdením objednávky v zmysle tohto odseku môže byť aj proforma faktúra, ktorú vystaví predávajúci.
4. Ak predávajúci zmení v potvrdení objednávky obsah objednávky je kupujúci povinný vydať súhlas v priebehu dvoch pracovných dní a odoslať ho spôsobom uvedeným v bode 3 vyššie. Pokiaľ kupujúci vo vyššie uvedenom termíne súhlas nevydá, predávajúci nie je predloženou ponukou viazaný.
5. Akákoľvek zmena, ktorú kupujúci navrhne po potvrdení objednávky predávajúcim, týkajúca sa realizácie objednávky, a to najmä zmena dátumu dodania tovaru, platby alebo zmena ceny, si vyžaduje súhlas predávajúceho.

6. Predávajúci písomne oznámi kupujúcemu cenník a Individuálne obchodné podmienky.

§ 3 PRÁVA PREDÁVAJÚCEHO A KUPUJÚCEHO

1. V prípade, ak v priebehu realizácie objednávky kupujúci ohlási konkurz alebo jeho majetok sa významne zmenší, predávajúci požiada kupujúceho o zaplatenie za dodaný tovar nezávisle od termínu splatnosti uvedeného v objednávke. V takom prípade predávajúci má právo ďalšie dodávky tovaru pozastaviť do momentu, kým už dodaný tovar nebude uhradený. Predávajúci bude mať právo vo svojom mene v súlade s ods. 3 tohto paragrafu požiadať o vytvorenie zabezpečenia na pohľadávkach za tovar určený na dodanie po častiach, alebo požiadať o uhradenie čiastky za tovar, ktorý sa dodá po častiach, ešte pred jeho dodaním kupujúcemu.
2. Kupujúci môže od kúpnej zmluvy odstúpiť len po predložení písomnom oznámení predávajúcemu a len do momentu vydania tovaru prepravcovi. V prípade, ak kupujúci od zmluvy odstúpi, predávajúci má nárok žiadať zmluvnú pokutu vo výške 10 % ceny objednávky. Pokiaľ však náklady vynaložené predávajúcim na prípravu vykonania kúpnej zmluvy prekročia výšku zmluvnej pokuty, predávajúci má nárok žiadať dodatočné odškodnenie. V prípade, ak predávajúci za účelom správneho vykonávania zmluvného záväzku vyplývajúceho z kúpnej zmluvy znáša náklady, ktoré by mal v súlade s objednávkou znášať kupujúci, odstúpenie od zmluvy je účinné len v prípade, ak kupujúci tieto výdavky predávajúcemu vráti.
3. S cieľom zabezpečiť nároky z titulu úhrady kúpnej ceny vyplývajúcej zo zmluvy, kupujúci na žiadosť predávajúceho zriadi v prospech predávajúceho zábezpeku, a to formou: záložného práva, hypotéky, bianko zmenky, záruky, akreditívu, neodvolateľnej a nepodmienej bankovej záruky splatnej na prvé požiadanie na základe písomného vyhlásenia predávajúceho; ako aj prevod nárokov alebo postúpenie práv z titulu terminovaného vkladu.
4. V prípade, že kupujúci nesplní povinnosti uvedené v ods. 3 tohto paragrafu, predávajúci môže od kúpnej zmluvy odstúpiť, o čom písomne upovedomí kupujúceho.

§ 4 CENA

1. Cena tovaru, ktorá vyplýva z objednávky, je cena určená individuálne v závislosti od dodacích podmienok INCOTERMS 2010.
2. Kupujúci uhradí všetky faktúry súvisiace s realizáciou objednávky, ktoré predávajúci vystaví, a to spôsobom a v lehote, ktoré sú uvedené na zmluve alebo na faktúre. Ak termín splatnosti na účte alebo na faktúre nie je uvedený, pohľadávka sa uhradí v lehote uvedenej na potvrdení objednávky. Ak však termín splatnosti nebol uvedený ani na potvrdení objednávky, uvedená cena sa uhradí do 7 dní od dátumu obdržania faktúry.
3. Za deň úhrady sa považuje deň zaplatenia v hotovosti alebo pripísania čiastky na bankový účet predávajúceho.
4. V prípade, ak kupujúci pohľadávku v lehote uvedenej na účte alebo faktúre neuhradí, predávajúci má právo účtovať zákonné úroky z omeškania, ktorých výška sa vypočíta na základe ceny určenej v objednávke, a to za každý deň meškania.



5. V prípade, ak kupujúci s úhradou mešká, predávajúci má právo uplatniť svoje nároky v súvislosti s otvorenými záväzkami predávajúceho na základe kúpnej zmluvy na tovar voči kupujúcemu, vrátane tých, ktorých termín splatnosti ešte neuplynul a to pod podmienkou, že tovar bol už kupujúcemu dodaný. Predávajúci bude mať tiež právo pozastaviť ďalšie dodávky tovaru do momentu, kým už dodaný tovar nebude uhradený. Predávajúci tiež v súlade s ods. 3 tohto paragrafu požiada vo vlastnom mene o vytvorenie zabezpečenia na pohľadávkach za tovar určený na dodanie po častiach, alebo požiada o uhradenie čiastky za tovar, ktorý sa dodá po častiach, a to ešte pred jeho dodaním kupujúcemu.

§ 5 DODÁVKA OBJEDNANÉHO TOVARU – PREPRAVA ZRIADENÁ PREDÁVAJÚCIM

1. Riziko náhodného stratenia alebo poškodenia tovaru prechádza na kupujúceho v momente vydania tovaru kupujúcemu alebo jeho prepravcovi.
2. Preprava tovaru nákladným vozidlom alebo železničnou dopravou znamená dodávku tovaru bez vykládky. Náklady na vykládku tovaru hradí kupujúci. Kupujúci je povinný tovar vyložiť bez zbytočného zdržiavania.
3. Prevzatie objednaného tovaru kupujúci (alebo ním poverená osoba) potvrdí svojím podpisom, uvedením dátumu a hodiny prevzatia tovaru na dodacom liste, ako aj na výdajke a nákladnom liste.
4. Kupujúci je povinný vykonať vykládku objednaného a predávajúcim dodaného tovaru a potvrdiť prevzatie objednaného tovaru, a nemôže tieto úkony odmietnuť vykonať, a to ani vtedy, keď bude mať námietky voči objednanému tovaru alebo spôsobu jeho dodania. Kupujúci je povinný skontrolovať tovar ešte pred vykládkou.
5. V prípade námietok voči objednanému tovaru, alebo v prípade zistenia poškodenia, nespôsobilosti alebo zistenia, že dodávka nekorešponduje s objednaným tovarom, resp. iných chýb tovaru, kupujúci je povinný spolu s prepravcom vyhotoviť reklamačný protokol, ktorého forma a obsah je v súlade s ustanoveniami Podmienok reklamácie predávajúceho a zasláť ho predávajúcemu v priebehu 2 dní odo dňa vykládky tovaru. Nahlásenie reklamácie nezabavuje kupujúceho povinnosti zaplatiť cenu za dodaný tovar.

§ 6 DODACIE TERMÍNY

1. Termín dodávky závisí od štátu dodania, v súlade s údajmi uvedenými v tabuľkách v b. 1 a 2 „Štandardov služieb zákazníkom“.
2. V obzvlášť opodstatnených prípadoch sa termín dodania tovaru môže zmeniť. Predávajúci o tom informuje kupujúceho spôsobom uvedeným v § 2 ods. 4.
3. V prípade vyššej moci, ako aj v prípade iných nečakaných udalostí, takých ako prerušenie dopravy, výpadok elektrickej energie, štrajky, zatvorenie výrobného závodu výrobcu, ostatné obmedzenia vykonávania podnikateľskej činnosti predávajúceho, kolóny na hraniciach a akéhokoľvek druhu prekážky, ktoré nespôsobil predávajúci a ktoré bránia alebo sťažujú realizáciu objednávky, dochádza k predĺženiu dodacej lehoty o čas trvania danej prekážky.

4. Predávajúci oznámi kupujúcemu meškanie dodávky a predpokladaný termín neskoršej dodávky tovaru prostredníctvom faxu, elektronickej pošty alebo telefonicky.

§ 7 TECHNICKÁ PODPORA

Predávajúci môže na žiadosť kupujúceho poskytnúť, na základe svojich dlhoročných skúseností a praxe, bezplatné poradenstvo v oblasti využívania a použitia tovaru s tým, že zodpovednosť za spôsob, akým kupujúci tovar použil a využil, nesie sám kupujúci.

§ 8 ZODPOVEDNOSŤ PREDÁVAJÚCEHO

1. V prípade chýb dodaného tovaru kupujúci požiada z titulu záruky jedine o dodanie príslušného množstva tovaru rovnakého typu, ktorý je bez chýb. Predávajúci sa ale môže od tejto povinnosti oslobodiť, a to vrátením ceny chybného tovaru kupujúcemu alebo znížením ceny chybného tovaru na sumu dohodnutú s kupujúcim. Avšak v prípade chýb, ktoré pri zachovaní dôsledného prístupu bolo možné zistiť v priebehu 2 dní odo dňa vykládky tovaru, kupujúci uplatní svoje nároky voči predávajúcemu len v súlade s ustanoveniami § 6 ods. 5 Všeobecných obchodných podmienok.
2. Ak kupujúci v dôsledku prijatia chybného tovaru utrpel ujmu, môže žiadať len vrátenie nákladov na vykládku a skladovanie chybného tovaru. V prípade, ak tieto chyby vznikli v dôsledku okolností, za ktoré predávajúci nenesie zodpovednosť, v súvislosti so zodpovednosťou predávajúceho platia ustanovenia ods. 5 tohto paragrafu.
3. V prípade zodpovednosti predávajúceho za chyby predaného tovaru v súvislosti so zárukou tieto ustanovenia poľského Občianskeho zákonníka: čl. 560, čl. 561, čl. 562, čl. 565 a čl. 566 nie sú platné.
4. V prípade, ak kupujúci je konečný spotrebiteľ, ktorý kupuje tovar na účely nesúvisiace s podnikateľskou činnosťou, zodpovednosť predávajúceho sa ustanovuje právnymi predpismi zákona Poľskej republiky z dňa 27. júla 2002 o špecifických podmienkach predaja konečnému spotrebiteľovi a o zmene Občianskeho zákonníka (Dz. U. r. 2002, č. 141, poz. 1176).
5. V prípade nevykonania alebo nesprávneho vykonania povinností vyplývajúcich z kúpnej zmluvy predávajúci nesie voči kupujúcemu zodpovednosť jedine za škody, ktoré vznikli v dôsledku vlastného konania alebo zanedbania a len v rozsahu skutočných škôd kupujúceho, avšak len do výšky ceny tovaru uvedenej v kúpnej zmluve.

§ 9 ZÁVEREČNÉ USTANOVENIA

1. Kúpna zmluva uzatvorená na základe Všeobecných obchodných podmienok sa riadi poľskými právnymi predpismi.
2. Akékoľvek spory bude riešiť miestny príslušný súd podľa sídla predávajúceho.

2024.

I. VŠEOBECNÉ USTANOVENIA

Zákazník je povinný akúkoľvek reklamáciu nahlásiť písomnou formou neodkladne na Zákaznícke centrum spoločnosti Etex Poland Sp. z o.o. (Fax: (+48) 41-35-78-191 alebo e-mail: reklamacje@siniat.com).

Etex Poland Sp. z o.o. preskúma reklamáciu v čo najkratšom možnom termíne.

- Tovar, na ktorý sa vzťahuje reklamácia, sa musí riadne zaistiť až do príchodu zástupcu firmy, a to v takom množstve a stave, aký sa uviedol v reklamačnom protokole. Po ukončení reklamačného postupu zákaznícke centrum klienta informuje o uznaní (opravná faktúra) alebo zamietnutí (list) reklamácie v priebehu 14 pracovných dní (kvantitatívne a prepravné reklamácie) alebo 21 pracovných dní (kvalitatívne reklamácie) od dátumu, v ktorom zákazník nahlási všetky údaje potrebné pre nahlásenie reklamácie. V prípade, ak kupujúci nahlási reklamáciu v ktoromkoľvek z nižšie uvedených termínov, kupujúci nestráca právo na reklamáciu.

II. DRUH REKLAMÁCIE A REKLAMAČNÉ POSTUPY

A. KVANTITATÍVNE REKLAMÁCIE (NADBYTKY/NEDOSTATKY)

V prípade, že klient zistí kvantitatívne rozdiely (nedostatok/nadbytok) tovaru, je povinný:

- Vyhotoviť písomnú poznámku týkajúcu sa kvantitatívneho rozdielu na dodacom dokumente (dodací list – v prípade priamych dodávok, alebo nákladný list - v prípade dovozu).
- Vyhotoviť reklamačný protokol – v tomto protokole sa musí uviesť:
 - dátum dodávky,
 - číslo dodacieho dokumentu alebo objednávky,
 - údaje prepravcu, meno a priezvisko vodiča, podpis vodiča,
 - názov tovaru, množstvo,
 - popis chyby tovaru.
3. Potvrdenie vyššie uvedených zápisov s podpisom vodiča. V prípade, ak ten sa odmietne podpísať, je potrebné poznamenať, že „vodič sa odmietol podpísať“ a potvrdiť podpisom klienta.

Chýbajúce vyššie uvedené dokumenty a prostriedky môžu byť dôvodom pre zamietnutie reklamácie.

Po vyplnení vyššie uvedených dokladov- klient je povinný všetky tieto doklady odoslať (faxom alebo prostredníctvom elektronickej pošty) Zákazníckemu centru v priebehu 3 pracovných dní odo dňa doručenia tovaru klientovi/na miesto dodávky. Zákaznícke centrum po ukončení reklamačného postupu informuje klienta o uznaní (opravná faktúra) alebo zamietnutí (list) reklamácie.

B. PREPRavnÉ REKLAMÁCIE (POŠKODENIE POČAS PREPRAVY)

V prípade, ak klient zistí škodu, ktorá vznikla počas prepravy, je povinný:

1. Vyhotoviť písomnú poznámku týkajúcu sa stupňa a typu poškodenia na inventárnom doklade a dodacom dokumente (dodací list – v prípade priamych dodávok, alebo nákladný list - v prípade dovozu).
2. Vyhotoviť reklamačný protokol – v tomto protokole sa musí uviesť:
 - dátum dodávky,
 - číslo dodacieho dokumentu alebo objednávky,
 - údaje prepravcu, meno a priezvisko vodiča, podpis vodiča,

- názov tovaru, množstvo,
- popis poškodenia.

3. Potvrdenie vyššie uvedených zápisov s podpisom vodiča.

V prípade, ak ten sa odmietne podpísať, je potrebné poznamenať, že „vodič sa odmietol podpísať“ a potvrdiť podpisom klienta.

Chýbajúce vyššie uvedené dokumenty a prostriedky môžu byť dôvodom pre zamietnutie reklamácie.

Po podpísaní vyššie uvedených dokladov je klient povinný všetky tieto doklady odoslať (faxom alebo prostredníctvom elektronickej pošty) Zákazníckemu centru v priebehu 3 pracovných dní odo dňa dodania tovaru klientovi/na miesto dodávky (relevantné doklady sa musia vyhotoviť v deň vykládky tovaru, inak sa reklamácia zamietne). Zákaznícke centrum po ukončení reklamačného postupu informuje klienta o uznaní (opravná faktúra) alebo zamietnutí (list) reklamácie. Prepravné reklamácie sa musia bezpodmienečne doložiť poznámkami v doklade o prevzatí tovaru a v prepravnom liste – inak budú zamietnuté.

C. KVALITATÍVNE REKLAMÁCIE (KVALITATÍVNE CHYBY VÝROBKOV)

Pred použitím výrobku klient je povinný skontrolovať, či je v súlade so špecifikáciou produktu. V prípade akýchkoľvek pochybností alebo nesúladu výrobok nepoužívajte, zaistíte ho a neodkladne kontaktujte výrobcu. V prípade, že zákazník výrobok vyššie uvedeným spôsobom neskontroluje a budú zistené chyby, o ktorých zákazník výrobcu neodkladne neinformuje, zákazník môže stratiť právo na využitie záruky, vrátane nároku žiadať od výrobcu vrátenie nákladov na opravu chybného tovaru. Ak zákazník zistí kvalitatívne nedostatky dodaného tovaru, je povinný:

1. Vyhotoviť reklamačný protokol – ten vyplní spoločne s obchodným zástupcom spoločnosti Siniat počas inšpekcie reklamovaného tovaru v sídle zákazníka.

Protokol musí obsahovať tieto údaje:

- názov tovaru,
 - množstvo reklamovaného tovaru,
 - číslo dodacieho dokumentu alebo objednávky, podrobné údaje výrobku (typ, rozmery, číslo šarže, dátum a čas výroby).
2. Vyhotoviť kópiu dokladu o dodaní a dodacieho listu.
 3. V niektorých prípadoch bude nutné pripraviť vzorku reklamovaného tovaru (v originálnom neporušenom obale).

Po vyplnení vyššie uvedených dokladov klient je povinný všetky tieto doklady odoslať (faxom alebo prostredníctvom elektronickej pošty) Zákazníckemu centru v priebehu 5 pracovných dní odo dňa doručenia tovaru klientovi/na miesto dodávky. Vo výnimočných prípadoch vyššie uvedený termín nesmie byť dlhší ako 2 roky od dátumu odovzdania tovaru zákazníkovi. Zákazník je povinný tovar zaistiť do momentu inšpekcie vykonanej obchodným zástupcom spoločnosti Siniat, alebo – za istých podmienok – do momentu, až bude tovar vrátený do skladu v obci Gacki (Poľsko).

- Zákaznícke centrum po ukončení reklamačného postupu informuje klienta o uznaní (opravná faktúra) alebo zamietnutí (list) reklamácie.

V prípade akýchkoľvek otázok alebo pochybností kontaktujte naše Zákaznícke centrum.

PLÁZÁR ZSOLT

MANAŽÉR PREDAJA PRE SLOVENSKO A MAĎARSKO
SALES MANAGER HUNGARY AND SLOVAKIA
mob.: +36 30 497 1033
e-mail: zsolt.plazar@etexgroup.com

JAROSLAV ANTAL

SLOVENSKO- MANAŽÉR PREDAJA
TECHNICAL SALES MANAGER
mob.: +421 918 936 300
e-mail: jaroslav.antal@etexgroup.com

FILIP JURKOVIC

TECHNICAL SALES MANAGER
BUILDING PERFORMANCE
mob.: +421 905 746 251
e-mail: filip.jurkovic@etexgroup.com

ING. MARTIN LUKESĚ

PROJECT MANAGER
AT SINIAT & PROMAT | ETEX GROUP
mob.: +421 915 753 123
e-mail: martin.lukes@etexgroup.com

JOLANTA KAPEK

CUSTOMER SERVICE SPECIALIST
BUILDING PERFORMANCE
tel.: +48 41 357 81 59
mob.: +48 571 407 311
e-mail: jolanta.kapek@etexgroup.com

MARIA WAWRO

CUSTOMER SERVICE SPECIALIST
BUILDING PERFORMANCE
mob.: +48 571 407 314
e-mail: maria.wawro@etexgroup.com

SÍDLO SPOLOČNOSTI

ul. Przewławska 8, 03-879 Warszawa, Poland

VÝROBNÉ ZÁVODY:

– sadrokartónové dosky: Leszcze 15, 28-400 Pińczęw;
tel. (48 41) 357 82 00, fax (48 41) 35 78 161
– oceľové profily: Gacki, 28-400 Pińczęw;
tel. (48 41) 357 82 00, fax (48 41) 35 78 161
– sadrové zmesi: ul. Przemysłowa 153, 62-505 Konin 7,
tel. (48 63) 242 70 10/11, fax. (48 63) 242 70 71



nida Tvrdá

Sadrokartónová doska s vláknem
So zvýšenou odolnosťou voči nárazu



Etex Poland Sp. z o.o.

ul. Przecławaska 8
03-879 Warszawa, Polska

tel. č.: +48 41 357 82 00

fax: +48 41 357 81 61

Tel. kontakt pre Slovensko: +421 918 936 300

www.siniat.sk

2024