

Príslušenstvo

Systémové príslušenstvo Nida je široký výber výrobkov slúžiacich na komplexnú realizáciu stavebných prác a finálnu úpravu v systémoch suchej výstavby. Okrem najbežnejších riešení nájdete v našej ponuke tiež vysoko špecializované produkty určené pre neštandardné a mimoriadne náročné návrhy. Naše výrobky sú vyhotovené z plechu s hrúbkou minimálne 1 mm, vďaka čomu sa vyznačujú vysokým parametrom nosnosti. Siniat je jediný výrobca na trhu, ktorý ponúka systémové príslušenstvo vo všetkých korózných triedach C1-C2, C3 a C5.

Dávame prednosť komplexným riešeniam.



siniat

siniat

AKCESORIA MONTAŻOWE DO PROFILI HIDRO CS

siniat
Shaping the way people build

AKCESORIA MONTAŻOWE DO PROFILI HIDRO CS

siniat
Shaping the way people build

AKCESORIA MONTAŻOWE DO PROFILI HIDRO CS

siniat
Shaping the way people build

AKCESORIA MONTAŻOWE DO PROFILI HIDRO CS

siniat
Shaping the way people build

AKCESORIA MONTAŻOWE DO PROFILI HIDRO CS

CS - Siniat s.p.a. - Via S. Maria Maddalena, 10 - 37069 Montebelluna (TV) - Tel. +39 0423 800001 - Fax +39 0423 800002 - Email: info@siniat.it



Príslušenstvo

Systémové príslušenstvo Nida je široký výber výrobkov slúžiacich na komplexnú realizáciu stavebných prác a finálnu úpravu v systémoch suchej výstavby. Okrem najbežnejších riešení nájdete v našej ponuke tiež vysoko špecializované produkty určené pre neštandardné a mimoriadne náročné návrhy. Naše výrobky sú vyhotovené z plechu s hrúbkou minimálne 1 mm, vďaka čomu sa vyznačujú vysokým parametrom nosnosti. Siniat je jediný výrobca na trhu, ktorý ponúka systémové príslušenstvo vo všetkých koróznych triedach C1-C2, C3 a C5.

Dávame prednosť komplexným riešeniam.



Realizácia: Eurocentrum, Varšava

► Prečo je výber montážneho príslušenstva taký dôležitý?

Kvalita podkonštrukcií pre suchú výstavbu v systémoch SINIAT garantuje nie len zodpovedajúcu kvalitu profilov, ale taktiež použitého príslušenstva ako napr: závesy priame, nóniusové, spojky... všetky montážne prvky.

Podkonštrukcie pre kotvenie SDK dosiek na strop a steny zodpovedajú za prenášanie hluku, vibrácií, alebo zabezpečenie protipožiarnej odolnosti.

Preto je pri výbere príslušenstva pre suchú výstavbu najdôležitejšie overiť nosnosť celého systému a nie len jednotlivých montážnych prvkov. Je nutné vybrať systém, ktorý má technickú špecifikáciu označujúcu všetky technické detaily - ohľadom zaťaženia, ktoré môžete dosiahnuť na štvorcový meter a nie len na jednotlivý záves alebo spojovací materiál.

Použitie lacnejších nesystémových alternatív nesie riziko ako pre zákazníka, tak aj pre realizačnú firmu!



Tel. kontakt: +421 918 936 300



www.siniat.sk

Príslušenstvo musí byť vyrobené z materiálov najvyššej kvality, aby mohlo splniť všetky potrebné parametre požadované pre celý systém konštrukcie. Zámena týchto prvkov negarantuje technické riešenie systému a môže viesť k technickým, ako aj právnym problémom. Podľa platných noriem musia byť vyhotovené z pozinkovaného plechu s minimálnou hrúbkou 1 mm.

Nepoužívanie príslušenstva systému Nida od spoločnosti SINIAT je pre dodávateľov sádkokartónu, realizačné firmy, ako i ich zákazníkov veľké riziko, nakoľko rôzne náhrady nie sú certifikované v našich systémoch.

Pri kúpe príslušenstva by ste si mali skontrolovať, či či je vyrobené z pozinkovaného plechu typu DX51 a či je chránené proti korózii pozinkovaním najmenej 100 g/m² (jednostranná 8 µm). To vám dáva dlhodobú záruku ochrany ocele pri

náročnejších aplikáciách vo vlhkom prostredí – ako je bazén alebo SPA – odporúčame používať príslušenstvo s pozinkovaním najmenej 100 g/m² (jedna strana 19 µm) – v triede korozivity C3.

Optimálne parametre poskytujú kontrolu príslušenstva v našich systémoch – označených CE - kompletne systémy (systémové riešenia) v zhode s Európskou normou o stavebných produktoch CPR (Construction Products Regulation). Stojí za zmienku, že Siniat ako prvý zaviedol na trh takéto riešenia pre zabezpečenie najvyššej kvality. Príslušenstvo by malo byť označené aj logom výrobcu. V prípade príslušenstva k systému Nida SINIAT garantujeme, že boli vyrobené podľa príslušných noriem a podstúpili prísne kontroly kvality. Vyrobené boli z najkvalitnejšej ocele dodávanej výhradne od renomovaných európskych výrobcov.

Realizácia: Vila Lazurowa



System správneho spájania noniusových závesov vďaka priečnemu klinu Nida PWN

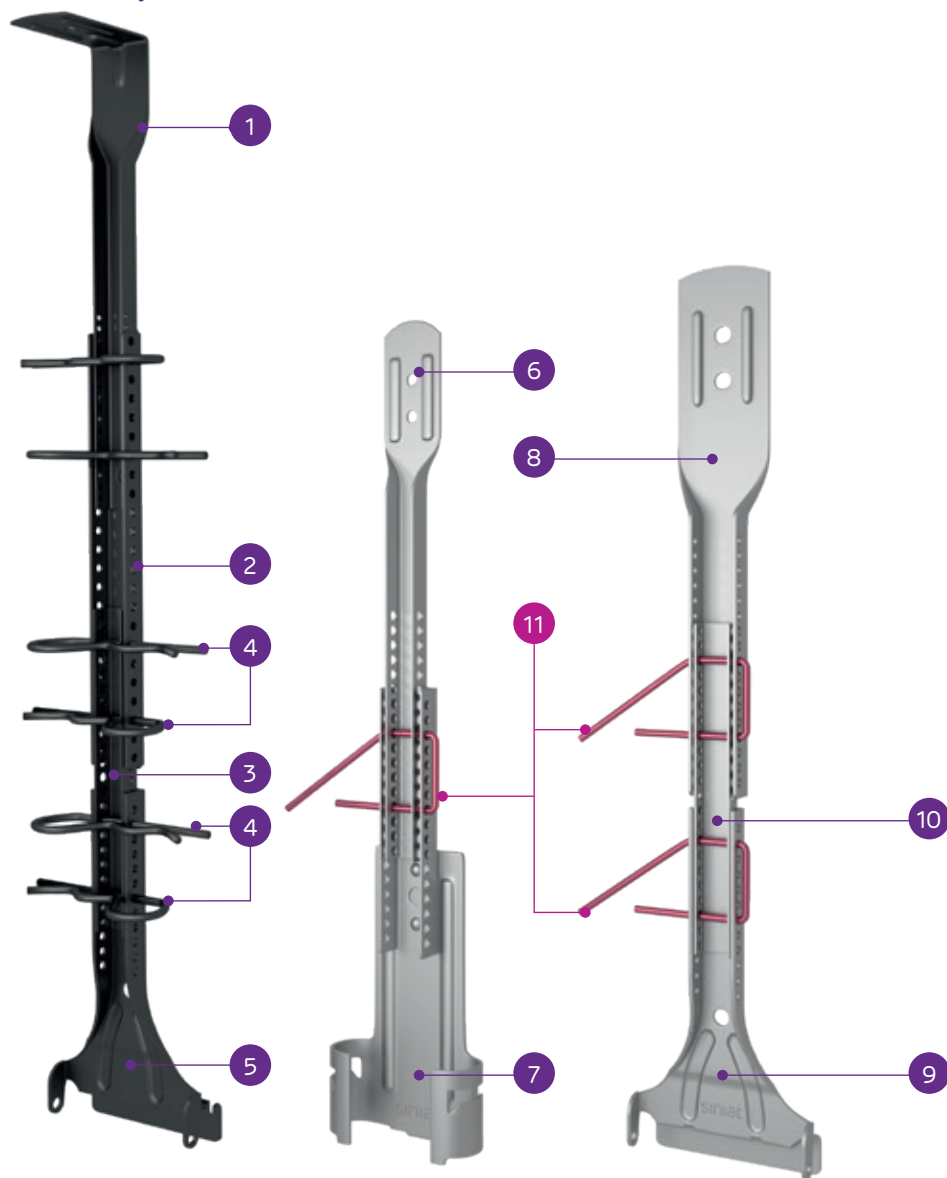

1	Horný záves noniusa Nida WGN 20 alebo WGN 30 Hydro C5	5	Noniusový dolný vešiak spevnený Hydro C5
2	Predĺženie nóniusa Nida PN Hydro C5	6	Horný záves noniusa Nida WGN 20 alebo WGN 30 (aj vo verzii Hydro C3)
3	Predĺženie nóniusa Nida PN Hydro C5	7	Záves upevnený otočne s noniusom Nida WON 60 (aj vo verzii Hydro C3)
4	Priečny klin závesu noniusa Nida PWN Hydro C5	8	Horný záves noniusa Nida WGN Uni (aj vo verzii Hydro C3)

Inovatívny, zjednodušený systém spájania noniusových závesov vďaka priečnemu klinu noniusa Siniat FAST-PIN®

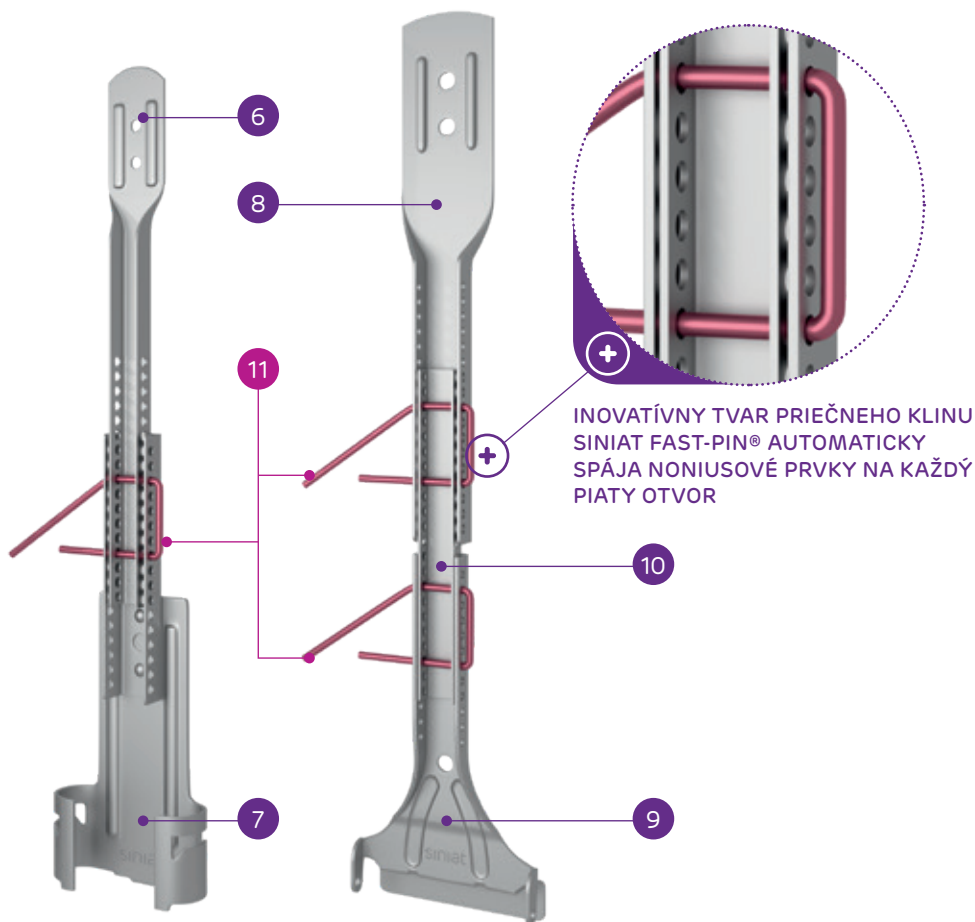

INOVATÍVNY TVAR PRIEČNEHO KLINU SINIAT FAST-PIN® AUTOMATICKY SPÁJA NONIUSOVÉ PRVKY NA KAŽDÝ PIATY OTVOR

Výhody Siniat FAST-PIN®:

- Podstatne jednoduchšia montáž noniusových závesov,
- Redukcia množstva priečných klinov na jeden spoj o 50 %,
- Úspora času potrebného na vyrovnávanie stropných konštrukcií o min. 60 %.

9	Vrchný nóniusový záves
10	Predĺženie nóniusa Nida PN
11	Závlačka k nóniusovému závesu Siniat FAST-PIN®

MONTÁŽNY NÁVOD

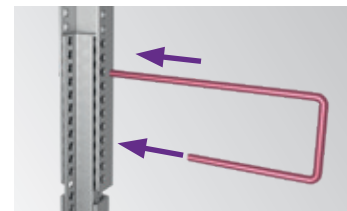

1. Nový typ priečného klinu Siniat FAST-PIN® dokáže jednoduchým spôsobom vytvoriť bezpečné spojenie noniusových závesov – jeden kus priečného klinu Siniat FAST-PIN® tak dokáže nahradíť dva kusy štandardných priečných klinov.

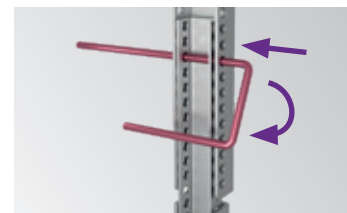

2. Vo fáze vyrovnávania stropných konštrukcií používate len dlhší kolík, čo podstatne uľahčuje viacsobné spájanie a odpájanie noniusových prvkov.



3. Po ukončení vyrovnávania podkonštrukcie postačí vykonať len jeden pohyb, ktorý zaistí bezpečné spojenie noniusov (každý 5. otvor).

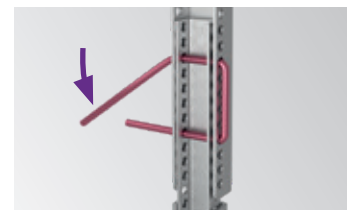

4. Pre ukončenie procesu regulácie sklonu stropu je potrebné horné priečne klíny Siniat FAST-PIN® ohnúť smerom nadol. Táto jednoduchá činnosť zabezpečí spoj pred nekontrolovaným pohybom priečných klinov.

PRIAMY ZÁVES Nida ES 60



Hrúbka 1 mm



- Základný prvok na pripevňovanie ocelevej konštrukcie Nida CD 60 k drevenej konštrukcii, napr. ku konštrukcii strechy, ako aj k plným stenám a stropom.
- Prvok systému obkladov stien, stropov alebo výstavby v podkrovi. Umožňuje odsadiť celok zo SDK dosiek od povrchu stropu alebo steny.
- Spĺňa požiadavky na protipožiarnu ochranu.

Symbol	EAN	Opis výrobku	Počet kusov v balení
4042377	5907697602621	Priamy záves Nida ES 60/75 ohnutý	100
4042375	5907697602607	Priamy záves Nida ES 60/125 ohnutý	100
4042378	5907697602638	Priamy záves Nida ES 60/75 plochý	100
4042376	5907697602614	Priamy záves Nida ES 60/125 plochý	100
4055373	5907697637036	Priamy záves Nida ES 60/200 plochý	100
4055376	5907697637043	Priamy záves Nida ES 60/250 plochý	100
4055377	5907697637050	Priamy záves Nida ES 60/300 plochý	100

Súvisiace výrobky



Profil Nida CD 60



Samorezná skrutka FLAT HEAD



Kotviace prvky

NASTAVITELNÝ ZÁVES Nida EL 60



Hrúbka 1 mm



- Nastaviteľný záves na pripevňovanie ocelevej konštrukcie Nida CD 60 k drevenej konštrukcii, napr. ku konštrukcii strechy, ako aj k plným stenám a stropom.
- Prvok systému obkladov stien, stropov alebo výstavby v podkrovi.
- Špeciálne prehnutia na bočných stranách prvku zaručujú jeho vyššiu konštrukčnú pevnosť a pružnosť. Použitím závesu možno celok zo SDK dosiek odsadiť od povrchu stropu alebo steny.
- Spĺňa požiadavky na protipožiarnu ochranu.

Symbol	EAN	Opis výrobku	Počet kusov v balení
4042537	5907697602584	Záves Nida EL 60/40	100
4042538	5907697602591	Záves Nida EL 60/70	100
4042536	5907697602577	Záves Nida EL 60/100	100

Súvisiace výrobky



Profil Nida CD 60



Samorezná skrutka FLAT HEAD



Kotviace prvky



Tel. kontakt: +421 918 936 300



www.siniat.sk

KROKVOVÝ RÝCHLOZÁVES Nida WP 60



Hrúbka 1 mm



- ▶ Prvok určený na pripevnenie ocelevej konštrukcie Nida CD 60 k drevenej konštrukcii strechy alebo dreveným stĺpom a trámom.
- ▶ Používa sa v systémoch výstavby v podkrovi, obkladov stien a stropov stavieb s drevenou konštrukciou. Dodatočným uľahčením je špeciálne navrhnutý stabilizačný otvor, ktorý umožňuje veľmi presne vyrovať profily Nida CD 60.
- ▶ Spĺňa požiadavky na protipožiarnu ochranu.

Symbol	EAN	Opis výrobku	Počet kusov v balení
4042394	5907697638286	Krokový rýchlozáves Nida WP 60 180	100
4043170	5907697638262	Krokový rýchlozáves Nida WP 60 250	100

Súvisiace výrobky



Skrutky do dreva



Profil Nida CD 60

PEROVÝ RÝCHLOZÁVES Nida WO 60



Hrúbka 1 mm



- ▶ Perový rýchlozáves, určený na výstavbu podhľadových konštrukcií z ocelových profilov Nida C 60.
- ▶ Skladá sa z ocelového otočného prvku (montážne hniezdo určené pre profily CD 60) a pera na zamontovanie pripevňovacieho drôtu Nida.

Symbol	EAN	Opis výrobku	Počet kusov v balení
4042398	5907697638279	Perový rýchlozáves Nida WO 60	100

Súvisiace výrobky



Pripevňovací drôt Nida



Profil Nida CD 60

Ako vybrať správne príslušenstvo?

SPoznAJ FAKTY

na stránke
Siniat Nida

► Pripevňovací drôt Nida



- Ocelový drôt hrúbky 4 mm na pripevňovanie závesov Nida v systémoch závesných podhládov.
- Prvok je kompatibilný so systémovými perovými závesmi Nida WO 60 a závesom Thermanex. V prípade väčšej výšky zavesenia sa k dvojperovému závesu Nida SWD používajú ploché systémové perá, ktoré zaručujú bezpečné spojenie dvoch pripevňovacích drôtov.

Symbol	EAN	Opis výrobku	Typ	Počet kusov v balení
4042389	5907697633786	Pripevňovací drôt Nida	150/250	100
4042390	5907697633816	Pripevňovací drôt Nida	150/500	100
4042387	5907697633250	Pripevňovací drôt Nida	150/1000	100
4042388	5907697638255	Pripevňovací drôt Nida	150/1500	100

Súvisiace výrobky



Kotviace prvky



Perový rýchlzáves Nida WO 60



Dvojpero na záves Nida SWD

► Pripevňovací drôt Nida zahnutý



- Pripevňovací drôt hrúbky 4 mm od výroby zahnutý pod uhlom 90 stupňov (pripravený na montáž) na pripevňovanie závesov Nida v systémoch závesných podhládov.
- Prvok je kompatibilný so systémovými perovými závesmi Nida WO 60 a závesom Thermanex. V prípade väčšej výšky zavesenia sa k dvojperovému závesu Nida SWD používajú ploché systémové perá, ktoré zaručujú bezpečné spojenie dvoch pripevňovacích drôtov.

Symbol	EAN	Opis výrobku	Typ	Počet kusov v balení
4069206	5907697638682	Pripevňovací drôt Nida	150/250	100
4069207	5907697638668	Pripevňovací drôt Nida	150/500	100
4069208	5907697638644	Pripevňovací drôt Nida	150/1000	100
4069210	5907697638620	Pripevňovací drôt Nida	150/1500	100

Súvisiace výrobky



Kotviace prvky



Perový rýchlzáves Nida WO 60



Dvojpero na záves Nida SWD



Tel. kontakt: +421 918 936 300



www.siniat.sk

Dvojité pero k závesu Nida SWD



- Pružný ocelový prvok, ktorý umožňuje bezpečne spojiť dva závesné drôty, čím sa zväčší výška zavesenia sadrokartónového podhľadu.

Symbol	EAN	Opis výrobku	Počet kusov v balení
4062973	5907697638033	Dvojpero na záves Nida SWD	50
4042393	5907697602430	Dvojpero na záves Nida SWD	200

Súvisiace výrobky



Pripeňovací drôt Nida

VRCHNÝ NÓNIUSOVÝ ZÁVES Nida WGN Uni



- Vrchný diel nóniusa, pomocou ktorého získame najväčšiu možnú výšku zavesenia podhľadu spomedzi všetkých, ktoré ponúka Siniat. Ukotvený do stropu je pevným a silným závesom pre celý podhľad. Šírka nóniusa je 16 mm, vďaka čomu sa môže použiť spolu s predĺžením nóniusa (14 mm).
- Spojením predĺženia nóniusa so štvorbodovým závesom Nida WON 60 vzniká záves pre závesný podhľad s plne nastaviteľnou výškou zavesenia. Na spájanie prvkov v nóniusovom závese sa používajú závlačky nóniusového závesu Nida PWN, pričom na každé spojenie sa použijú dve závlačky. Takto vyhotovené zavesenie znamená pevné a trvanlivé spojenie stropu s podhľadom v rámci širokého výberu výrobkov značky Siniat.
- Spĺňa požiadavky na protipožiarnu ochranu.

Symbol	EAN	Opis výrobku	Počet kusov v balení
4042397	5907697602461	Záves Nida WGN Uni	40

Súvisiace výrobky



Predĺženie nóniusa Nida PN



Závlačka k závesu Siniat FAST-PIN®



Kotviace prvky

VRCHNÝ NÓNIUSOVÝ ZÁVES Nida WGN 20, WGN 30



- Vrchný diel nóniusového závesu. Ukotvený do stropu tvorí pevný a silný záves pre celý podhľad. Vďaka plne nastaviteľnej výške v smere pozdĺžnej osi nóniusa je rozsah výšky zavesenia tohto závesu od 160 mm do 280 mm v prípade Nida WGN 20 a od 260 mm do 380 mm v prípade Nida WGN 30.
- Nevyhnutným prvkom nóniusovej sady je štvorbodový záves Nida WON 60, s ktorým sa spája vrchný záves pomocou dvoch závlačiek k nóniusovému závesu Nida PWN. Takto vyhotovený záves je najsilnejším a najpevnejším spojením stropu s podhľadom zo všetkých výrobkov značky Siniat.
- Spĺňa požiadavky na protipožiarnu ochranu.

Symbol	EAN	Opis výrobku	Typ	Počet kusov v balení
4042395	5907697602447	Záves Nida WGN 20	20 cm	40
4042396	5907697602454	Záves Nida WGN 30	30 cm	40

Súvisiace výrobky



Štvorbodový záves nónius Nida WON 60



Závlačka k závesu Siniat FAST-PIN®



Kotviace prvky

Spodný nóniusový záves



- Spevnená spodná časť nóniusa je určená na výstavbu podhľadových konštrukcií z oceľových profilov Nida CD 60.
- Prvok sa skladá z oceľovej časti (montážne hniezdo k profilom CD 60) a nóniusovej časti na spájanie s vrchným závesom. Špeciálna stavba závesu umožňuje mechanicky spájať záves s nosným profilom CD 60, čím získame vyššiu nosnosť stropnej konštrukcie.
- Spĺňa požiadavky na protipožiarnu ochranu.

Symbol	EAN	Opis výrobku	Počet kusov v balení
4055378	5907697637029	Spevnená spodná časť nóniusa	100

Súvisiace výrobky



Vrchný nóniusový záves Nida WGN Uni



Závlačka k závesu Siniat FAST-PIN®



Prídĺženie nóniusa Nida PN



Tel. kontakt: +421 918 936 300



www.siniat.sk

ŠTVORBODOVÝ ZÁVES NÓNIUS Nida WON 60



Hrúbka 1 mm



- ▶ Štvorbodový záves nónius je určený na výstavbu podhľadových konštrukcií z ocelových profilov Nida CD 60.
- ▶ Prvok sa skladá z ocelevej otočnej časti (montážne hniezdo k profilom CD 60) a nóniusového prvku, ktorý sa spája s vrchným závesom.
- ▶ Spĺňa požiadavky na protipožiarnu ochranu.

Symbol	EAN	Opis výrobku	Počet kusov v balení
4062975	5907697638019	Štvorbodový záves nónius Nida WON 60	100

Súvisiace výrobky



Vrchný nóniusový záves Nida WGN 20



Závlačka k závesu Siniat FAST-PIN®



Profil Nida CD 60

PREDLŽENIE NÓNIUSA Nida PN



Hrúbka 1 mm



- ▶ Vďaka tomuto prvku je možné plne nastaviť a výrazne zväčšiť vzdialenosť medzi stropom a podhľadom zaveseným na nóniusovom závese. Používa sa spolu s univerzálnym vrchným dielom nóniusa a štvorbodovým závesom nóniusa.
- ▶ Štandardná dĺžka predĺženia je 3 m, avšak môže sa spojiť s ďalším predĺžením pomocou spojky k predĺženiu nóniusového závesu Nida LPN. Vďaka tomuto riešeniu získavame plne nastaviteľnú výšku zavesenia v smere pozdĺžnej osi nóniusa. Na spájanie jednotlivých častí slúžia závlačky k nóniusovému závesu Siniat FAST-PIN.
- ▶ Spĺňa požiadavky na protipožiarnu ochranu.

Symbol	EAN	Opis výrobku	Počet kusov v balení
4042391	5907697602423	Predĺženie nóniusa Nida PN	20

Súvisiace výrobky



Závlačka k závesu Siniat FAST-PIN®



Štvorbodový záves nónius Nida WON 60



Spojka k predĺženiu nóniusa Nida LPN

SPOJKA K PREDĹŽENIU NÓNIUSA Nida LPN, 16/90 mm



- Slúži na spájanie dvoch predĺžení nóniusa Nida PN.
- Prvok je určený pre závesné podhlady v systémoch založených na univerzálnom nóniusovom závese. Spojka je široká 16 mm a dlhá 90 mm.
- Spĺňa požiadavky na protipožiarnu ochranu.

Symbol	EAN	Opis výrobku	Počet kusov v balení
4063010	5907697638057	Spojka k predĺženiu nóniusa Nida LPN	20
4042383	5907697602393	Spojka k predĺženiu nóniusa Nida LPN	100

Ako vybrať správne príslušenstvo?

**SPOZNAJ
FAKTY**

na stránke
Siniat Nida



Súvisiace
výrobky



Predĺženie nóniusa
Nida PN



Závlačka
k nóniusovému
závesu Siniat
FAST-PIN®



Štvorbodový
záves nónius
Nida WON 60

ZÁVLAČKA K NÓNIUSOVÉMU ZÁVESU Siniat FAST-PIN®



- Špeciálna závlačka na tvorbu pevných spojov v závesoch nóniusového typu (kompatibilný so všetkými typmi závesov).
- Produkt spĺňa požiadavky kategórie korozivity C1-C2 a C3.
- Spĺňa požiadavky protipožiarnej ochrany.
- Redukuje čas montáže nóniusového systému o 50 %.
- Viacvrstvé zabezpečenie proti korózii – jednoduchá identifikácia originality produktu vďaka použitiu špeciálnej farby.

Symbol	EAN	Opis výrobku	Počet kusov v balení
4066502	5907697638354	Závlačka k nóniusovému závesu Siniat FAST-PIN®	100

Súvisiace
výrobky



Spodný
nóniusový záves



Štvorbodový
záves nónius
Nida WON 60



Vrchný
nóniusový záves
Nida WGN Uni



Tel. kontakt: +421 918 936 300



www.siniat.sk

POZDÍŽNA SPOJKA Nida LW 60

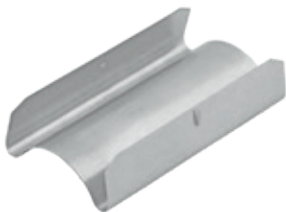

- Prvok určený na pozdĺžne spájanie dvoch profilov Nida CD 60.
- Používa sa v systémoch závesných podhládov a výstavby podkrovní.
- V prípade konštrukcií s väčšou ako nominálnou dĺžkou profilu zaručuje pozdĺžna spojka pevný spoj dvoch profilov v smere ich pozdĺžnej osi a zaisťuje bezpečnosť celej konštrukcie. V polovici spojky je výčnelok, ktorý zamedzuje riziko nesprávneho umiestnenia spojky v profile Nida CD 60. Profily sa odporúča spájať mechanicky so spojkou pomocou 2 mm skrutiek do plechu Nida.
- Spĺňa požiadavky na protipožiarnu ochranu.

Symbol	EAN	Opis výrobku	Počet kusov v balení
4042386	5907697638248	Pozdĺžna spojka Nida LW 60	100

Súvisiace výrobky



Profil Nida C



Samorezná skrutka
FLAT HEAD

PRÍSLUŠENSTVO

KRÍŽOVÁ SPOJKA Siniat LK 60

NOVINKA



Hrúbka 1 mm



- Tento prvok slúži na spájanie dvoch na seba kolmých oceľových profilov Nida CD 60 (hlavný a nosný) v systémoch závesných podhládov s dvojúrovňovým krížovým roštom a systémoch výstavby v podkrovní. Odporúča sa tiež pre priamu montáž do stropu v prípade, ak konštrukciu nie je potrebné vyrovnávať, alebo v systéme „strop pod stropom“.
- Spĺňa požiadavky na protipožiarnu ochranu.

Symbol	EAN	Opis výrobku	Počet kusov v balení
4042382	5907697638231	Krížová spojka Siniat LK 60	100

Súvisiace výrobky



Profil Nida CD 60

JEDNOÚROVŇOVÁ PRIEČNA JEDNOSTRANNÁ SPOJKA Nida LPJ 60



Hrúbka 1 mm



- Tento prvok slúži na spájanie dvoch na seba kolmých profilov Nida CD 60 v systémoch závesných podhládov s jednoúrovňovým krížovým roštom.
- Hlavnou výhodou použitia tohto typu podhládov je menšia výška výstavby. Spojka je vybavená otvorom, pomocou ktorého možno tento prvok spojiť s hlavným profilom Nida CD 60 pre dodatočné spevnenie.
- Spĺňa požiadavky na protipožiarnu ochranu.

Symbol	EAN	Opis výrobku	Počet kusov v balení
4042384	5907697602409	Jednoúrovňová jednostranná spojka Nida LPJ 60	100

Súvisiace výrobky



Profil Nida CD 60

JEDNOÚROVŇOVÁ PRIEČNA SPOJKA Nida LPP 60



Hrúbka 1 mm



- Tento prvok slúži na spájanie kolmo usporiadaných profilov Nida CD 60 v jednoúrovňových krížových roštach závesných podhládov. Hlavnou výhodou použitia tohto typu podhládov je menšia výška výstavby.
- Prvok je vybavený montážnymi otvormi na spájanie pomocou skrutiek do plechu, vďaka čomu získavame pevnejšiu a bezpečnejšiu konštrukciu.
- Spĺňa požiadavky na protipožiarnu ochranu.

Symbol	EAN	Opis výrobku	Počet kusov v balení
4042385	5907697602416	Jednoúrovňová priečna spojka Nida LPP 60	24

Súvisiace výrobky



Profil Nida CD 60



Samorezná skrutka FLAT HEAD



Tel. kontakt: +421 918 936 300



www.siniat.sk

PRIAMY ZÁVES Nida ES 60 AKU



- ▶ Základný prvok na pripevnenie ocelovej konštrukcie Nida CD 60 k drevenej konštrukcii, napr. ku konštrukcii strechy, ako aj k plným stenám a stropom.
- ▶ Špeciálna stavba a elastomérová vložka eliminujú všetky vibrácie stropu, ktoré súvisia s neželanými zvukmi.
- ▶ Prvok systému obkladov stien, stropov alebo výstavby v podkrovi. Umožňuje odsadiť celok zo SDK dosiek o 75 mm od povrchu stropu alebo steny
- ▶ Splna požiadavky na protipožiarnu ochranu.

Symbol	EAN	Opis výrobku	Počet kusov v balení
4043164	5907697652435	Priamy záves Nida ES 60 AKU	100

Súvisiace výrobky



Profil Nida CD 60



Samorezná skrutka FLAT HEAD



Kotviace prvky

ZÁVES DO TRAPÉZOVÉHO PLECHU

Nida WBT Hydro C5 NOVINKA



- ▶ Záves slúži na tvorbu pevných spojov medzi trapézovým plechom a vrchným nóniusovým závesom.
- ▶ Špeciálne navrhnutý upevňovací prvok, ktorý umožňuje jednoduchú a rýchlu montáž závesu do trapézového plechu do otvoru s priemerom 7 mm.
- ▶ Použitie pružinovej ocele s hrúbkou 1 mm pri výrobe zaručuje bezpečné pripevnenie závesu aj pri vysokom zaťažení.
- ▶ Môže sa používať v protipožiarnych systémoch.

Symbol	EAN	Opis výrobku	Počet kusov v balení
4076851	5907697604953	Záves do trapézového plechu Nida WBT Hydro C5	50

Súvisiace výrobky



Vrchný nóniusový záves Nida WGN Uni



Závlačka k nóniusovému závesu Siniat FAST-PIN®



Spodný nóniusový záves

KLIP K OCEĽOVÝM KONŠTRUKCIÁM Nida KKS Hydro C5

NOVINKA

Možnosť použiť
v exteriériOdolnosť voči
vode

Hrúbka 1 mm



- ▶ Klip slúži na tvorbu spojov medzi nosnou oceľovou konštrukciou a vrchným nóniusovým závesom.
- ▶ Klip je k dispozícii v štyroch rôznych variantoch v závislosti od hrúbky prvku oceľovej konštrukcie.
- ▶ Pružinová oceľ a ostré kotviace prvky zaručujú bezpečné pripevnenie závesu k oceľovej konštrukcii bez rizika uvoľnenia.
- ▶ Jednoduchá montáž si nevyžaduje mechanické zasahovanie do konštrukčných prvkov.
- ▶ Môže sa používať v protipožiarnych systémoch.

Symbol	EAN	Opis výrobku	Počet kusov v balení
4076847	5907697604915	Klip k oceľovým konštrukciám Nida KKS Hydro C5 01 (2,0-3,0 mm)	50
4076848	5907697604922	Klip k oceľovým konštrukciám Nida KKS Hydro C5 02 (3,0-8,0 mm)	50
4076849	5907697604939	Klip k oceľovým konštrukciám Nida KKS Hydro C5 03 (8,0-14,0 mm)	50
4076850	5907697604946	Klip k oceľovým konštrukciám Nida KKS Hydro C5 04 (14,0-20,0 mm)	50

Súvisiace
výrobkyVrchný
nóniusový záves
Nida WGN UniZávlačka
k nóniusovému
závesu Siniat
FAST-PIN®Spodný
nóniusový záves

Akustický záves

Zvuková
izolácia

- ▶ Akustické závesy PHONILIGHT, PHONISSIMO, PHONISTAR sa používajú na výstavbu špeciálnych závesných akustických konštrukcií zo sadrokartónových dosiek Nida.
- ▶ Jedinečná skladba a špeciálna elastomérová vložka eliminujú všetky vibrácie stropu, ktoré súvisia s neželanými zvukmi.
- ▶ Spĺňa požiadavky na protipožiarnu ochranu.

Symbol	EAN	Opis výrobku	Počet kusov v balení
4045478	3334160019075	Akustický záves PHONILIGHT	50
4045469	3334160035457	Akustický záves PHONISSIMO	50
4042648	5907697634554	Akustický záves PHONISTAR	10

Súvisiace
výrobkyVrchný
nóniusový záves
Nida WGN UniŠtvorbodový
záves nónius
Nida WON 60

Tel. kontakt: +421 918 936 300



www.siniat.sk

Spodný nóniusový záves Nida pre ohnutý profil Nida WDN PG



Hrúbka 1 mm



- ▶ Spodný nóniusový záves používaný v špeciálnych zakrivených stropných systémoch.
- ▶ Má dieru umožňujúcu zoskrutkovanie s krížovou spojkou Nida LK 60 a s horným závesom.
- ▶ Spĺňa požiadavky protipožiarnej ochrany.

Symbol	EAN	Opis výrobku	Počet kusov v balení
4042399	5907697602478	Spodný nóniusový záves Nida pre ohnutý profil Nida WDN PG	40

Súvisiace výrobky



Križová spojka Nida LK 60



Profil pre ohnuté stropy



Predĺženie nóniusa Nida PN

Ako vybrať správne príslušenstvo?

**SPOZNAJ
FAKTY**

na stránke
Siniat Nida



PRÍSLUŠENSTVO

Križová spojka UA 50 – CD 60



Odolnosť voči nárazom



Hrúbka 1 mm



- ▶ Prvok na spájanie ocelového profilu Nida UAR 50 s profilom Nida CD 60 (hlavný a nosný), ktoré sú na seba kolmé, v špeciálnych dvojúrovňových križových roštach závesných podhládov.
- ▶ Spĺňa požiadavky na protipožiarnu ochranu.

Symbol	EAN	Opis výrobku	Počet kusov v balení
4042412	5907697604489	Križová spojka UA 50 – CD 60	100

Súvisiace výrobky



Profil Nida CD 60



Profil Nida UA

Príslušenstvo Siniat
– profesionálne systémové riešenia

VIBROAKUSTICKÁ SPOJKA Nida PWA



Ako zlepšiť akusticko-izolačné vlastnosti stien vďaka Nida PWA?

SPOZNAJ FAKTY

na stránke Siniat Nida



- Nida PWA je vysoko špecializovaný elastomér, ktorého úlohou je zvýšiť bezpečnosť akustických priečok a zároveň udržať vysoké parametre vzduchovej nepriezvučnosti. Hlavným cieľom tohto výrobku je spevniť konštrukciu a zachovať si vysoké parametre zvukovej izolácie.
- Inovatívnosť výrobku potvrdzuje fakt, že je registrovaný v Patentovom úrade Poľskej republiky.
- Spĺňa požiadavky na protipožiarnu ochranu.

Symbol	EAN	Opis výrobku	Počet kusov v balení
120814	5907697601846	Vibroakustická spojka Nida PWA 50	20
92869	5907697601853	Vibroakustická spojka Nida PWA 75	20
92860	5907697601822	Vibroakustická spojka Nida PWA 100	20

Súvisiace výrobky



Rýchloskrutky Nida



Profil Nida C

STABILIZAČNÁ SPOJKA Nida LS 50, LS 75, LS 100

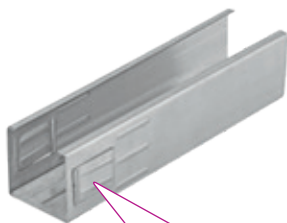

Zhotovovanie priečok s použitím stabilizačnej spojky Nida LS

SPOZNAJ FAKTY

na stránke Siniat Nida



- Špeciálny výrobok, vďaka ktorému je možná výstavba priečok s čiastočným opláštením sadrokartónovými doskami.
- Opláštenie len do 75 % výšky steny, pri ktorom sa použije stabilizačná spojka Nida LS, nám dáva priečku s takými istými statickými parametrami ako priečka zhotovená podľa štandardnej technológie.
- Inovatívnosť výrobku potvrdzuje fakt, že je registrovaný v Patentovom úrade Poľskej republiky.

Symbol	EAN	Opis výrobku	Počet kusov v balení
4043167	5907697604496	Stabilizačná spojka Nida LS 50	24
4042554	5907697604502	Stabilizačná spojka Nida LS 75	24
4043166	5907697604519	Stabilizačná spojka Nida LS 100	24

Súvisiace výrobky



Profil Nida C



Samorezná skrutka FLAT HEAD



Tel. kontakt: +421 918 936 300



www.siniat.sk

AKUSTICKÁ SPOJKA PHONI SL ¹⁾



Zvuková izolácia



Hrúbka 1 mm



- Prvok na spájanie dvojradovo usporiadaných profilov Nida C (alebo Nida UA/UAR) v rámci špeciálnych akustických priečok pre kinosály.
- Vďaka jedinečnej stavbe prvku (dva oceľové uholníky izolované akustickým elastomérom) sú eliminované vibrácie a zvuky. Získavame tak priečku s veľmi vysokými statickými a akustickými parametrami.
- Spĺňa požiadavky na protipožiarnu ochranu.

Symbol	EAN	Opis výrobku
-	-	Akustická spojka PHONI SL

Súvisiace výrobky



Profil Nida C



Samorezná skrutka FLAT HEAD



Profil Nida UA

Uholník k profilu UA 50, UA 75, UA 100



Hrúbka 2 mm



Odolnosť voči nárazom



- Montážne prvky k zárubňovým profilom Nida UA 50, 75, 100 (alebo UAR 50, 75, 100) s nosnou konštrukciou stavby.
- 3 rôzne typy uholníkov umožňujú výber toho správneho prvku na dané
 - PS – pripojenie profilu UA k stropu (priehyb max. 15 mm),
 - PP – pripojenie profilu UA k stropu (priehyb max. 30 mm) a pripojenie dvoch v pravom uhle,
 - PDU – pripojenie profilu UA k stropu (priehyb max. 50 mm).
- Uholník sa k zárubňovému profilu pripevní pomocou dvoch skrutiek Nida M8.
- Spĺňa požiadavky na protipožiarnu ochranu.

Symbol	EAN	Opis výrobku	Počet kusov v balení
4042380	5907697602379	Uholník Nida PS50 k profilu UA	48
4042381	5907697602386	Uholník Nida PS75 k profilu UA	48
4042379	5907697602362	Uholník Nida PS100 k profilu UA	48
4083768	5907697616758	Uholník Nida PP50 k profilu UA	48
4083528	5907697616338	Uholník Nida PP75 k profilu UA	48
4083769	5907697616772	Uholník Nida PP100 k profilu UA	48
4083770	5907697616796	Uholník Nida PDU50 k profilu UA	48
4083771	5907697616819	Uholník Nida PDU75 k profilu UA	48
4083756	5907697616505	Uholník Nida PDU100 k profilu UA	48

Súvisiace výrobky



Skrutka Nida M8 FLAT HEAD



Profil Nida UA



Profil Nida UAR

Skrutka M8 s podložkovou maticou FLAT HEAD

NOVINKA

- ▶ Skrutka s priemerom 8 mm s podložkou a maticou sa používa na skrútkovanie uholníkov a profilov Nida UA/UAR alebo dvoch profilov Nida UA/UAR v systémoch suchej výstavby Nida.
- ▶ Odporúča sa najmä na spájanie konštrukčných prvkov v systémoch deliacich stien a inovatívnych samonosných podhládov.
- ▶ Spĺňa požiadavky na protipožiarnu ochranu.

Symbol	EAN	Opis výrobku	Počet kusov v balení
4076548	5907697698983	Skrutka M8 s podložkovou maticou FLAT HEAD	100

Súvisiace výrobky



Uholník Nida k profilu UA



Profil Nida UA



Profil Nida UAR

Upevňovací klip KM k profilu CD



- ▶ Montážny prvok oceľovej konštrukcie Nida CD 60 v protipožiarnych systémoch pri ochrane nosných konštrukcií stavieb.
- ▶ Prvok je vybavený západkou, ktorá uľahčuje montáž do oceľových konštrukcií z I profilov.
- ▶ Spĺňa požiadavky na protipožiarnu ochranu.

Symbol	EAN	Opis výrobku	Typ	Počet kusov v balení
4042404	5907697602508	Upevňovací klip Nida KM	60 × 27 mm	100

Súvisiace výrobky



Profil Nida CD 60



Doska Nida Tvrdá



Tel. kontakt: +421 918 936 300



www.siniat.sk

Klipy CB k profilu Nida MFCE26

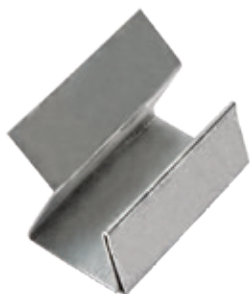

- ▶ Montážny prvok určený na výstavbu oceľovej konštrukcie na profiloch Nida MFCE 26 v protipožiarnych systémoch pri ochrane nosných konštrukcií stavieb.
- ▶ Dva varianty prvkov CB 17 a 27 umožňujú bezpečnú montáž konštrukcie v závislosti od hrúbky upevňovaného prvku.
- ▶ Pre protipožiarne systémy oceľovej konštrukcie, ktorých základ tvoria dosky Nida Flam Plus 12,5 a 15 mm
- ▶ Výrazne redukuje plochu obkladov oceľovej konštrukcie

Symbol	EAN	Opis výrobku	Počet kusov v balení
4041759	5026003003133	Klip CB 17	100
4041760	5026003003140	Klip CB 27	100

Súvisiace výrobky



Doska Nida Flam Plus



Profily Nida MFCE26



Nida Max

PRÍSLUŠENSTVO

Systémová spojka Nida MFC



- ▶ Pozinkovaná oceľová spojka na pripojenie hlavného profilu MFCCP44 so stropným profilom MFCC50 v stropoch MFC bez požiadaviek na požiarnu odolnosť.

Symbol	EAN	Opis výrobku	Počet balení v škatuli	Počet kusov v balení
4041901	5026003023414	Systémová spojka Nida MFC	1	100

Súvisiace výrobky



Profily Nida MFCC50



Profily Nida MFCCP44

Ako vybrať správne príslušenstvo?

SPOZNAJ FAKTY

na stránke Siniat Nida



Navštívte náš kanál **Siniat Slovakia** s inštruktážnymi filmami o montáži dosiek.

Príslušenstvo Siniat
– profesionálne systémové riešenia



nida Hydro

Príslušenstvo určené na použitie v mokrom a vlhkom prostredí

Realizácia: Kúpele Malatanske, Poznaň



Tel. kontakt: +421 918 936 300



www.siniat.sk

PRIAMY ZÁVES

Nida ES 60 Hydro C3 ¹⁾Vrstva
zinkovania
Z275Odolnosť voči
vlhkosti

Hrúbka 1 mm



- Základný prvok na pripevňovanie ocelevej konštrukcie Nida CD 60 Hydro C3 k drevenej konštrukcii, napr. ku konštrukcii strechy, ako aj k plným stenám a stropom. Prvok systému obkladov stien, stropov alebo výstavby v podkrovi. Umožňuje odsadiť celok zo SDK dosiek od stropu alebo steny.
- Vďaka silnejšej vrstve zinkovania profil možno montovať v prostredí s kategóriou korozívnosti C3.
- Spĺňa požiadavky na protipožiarnu ochranu.

Symbol	EAN	Opis výrobku	Počet kusov v balení
4042544	5907697602874	Priamy záves Nida ES 60/75 Hydro C3	100
4042542	5907697602881	Priamy záves Nida ES 60/125 Hydro C3	100
4042545	5907697600535	Priamy záves Nida ES 60/75 plochý Hydro C3	100
4042543	5907697602898	Priamy záves Nida ES 60/125 plochý Hydro C3	100

Súvisiace
výrobkyProfil Nida
CD 60 C3Samorezná skrutka
FLAT HEAD Hydro C3

Kotviace prvky

VRCHNÝ NÓNIUSOVÝ ZÁVES

Nida WGN Uni Hydro C3 ¹⁾Vrstva
zinkovania
Z275Odolnosť voči
vlhkosti

Hrúbka 1 mm



- Vrchný diel nóniusa, pomocou ktorého získame najväčšiu možnú výšku zavesenia podhľadu spomedzi všetkých, ktoré ponúka Siniat. Ukotvený do stropu je pevným a silným závesom pre celý podhľad. Šírka nóniusa je 16 mm, vďaka čomu sa môže použiť spolu s predĺžením nóniusa (14 mm).
- Spojením predĺženia nóniusa so štvorbodovým závesom Nida WON 60 Hydro C3 vzniká záves pre závesný podhľad s plne nastaviteľnou výškou zavesenia. Na spájanie prvkov v nóniusovom zavesení sa používajú závlačky nóniusového závesu Nida PWN Hydro hmoty C3, pričom na každé spojenie sa použijú dve závlačky. Takto vyhotovené zavesenie znamená pevné a trvanlivé spojenie stropu s podhľadom v rámci širokého výberu výrobkov značky Siniat.
- Vďaka silnejšej vrstve zinkovania profil možno montovať v prostredí s kategóriou korozívnosti C3.
- Spĺňa požiadavky na protipožiarnu ochranu.

Symbol	EAN	Opis výrobku	Počet kusov v balení
4042569	5907697602775	Záves Nida WGN Uni Hydro C3	40

Súvisiace
výrobkyPredĺženie nóniusa
Nida PN Hydro C3Závlačka
k nóniusovému
závesu Siniat
FAST-PIN®Kotviace
prvkyNavštívte náš kanál **Siniat Slovakia**
s inštruktážnymi filmami o montáži dosiek.Príslušenstvo Siniat
– profesionálne systémové riešenia

VRCHNÝ NÓNIUSOVÝ ZÁVES Nida WGN 20 Hydro C3 ¹⁾



Vrstva
zinkovania
Z275



Odolnosť voči
vlhkosti



Hrúbka 1 mm



- ▶ Vrchný diel nóniusového závesu. Ukotvený do stropu je pevným a silným závesom pre celý podhľad.
- ▶ Vďaka plne nastaviteľnej dĺžke nóniusa, rozsah zavesenia podhľadu na tomto závese je v rozpätí od 160 do 280 mm. Nevyhnutným prvkom nóniusovej sady je štvorbodový záves Nida WON 60 Hydro C3, s ktorým sa spája vrchný záves pomocou dvoch závlačiek k nóniusovému závesu Nida PWN Hydro C3. Takto vyhotovené zavesenie znamená pevné a trvanlivé spojenie stropu s podhľadom v rámci širokého výberu výrobkov značky Siniat.
- ▶ Vďaka silnejšej vrstve zinkovania profil možno montovať v prostredí s kategóriou korozívnosti C3.
- ▶ Spĺňa požiadavky na protipožiarnu ochranu.

Symbol	EAN	Opis výrobku	Typ	Počet kusov v balení
4042566	5907697602799	Záves Nida WGN 20 Hydro C3	20 cm	40

Súvisiace
výrobky



Štvorbodový záves
Nida WON 60 Hydro C3



Závlačka
k nóniusovému
závesu Siniat
FAST-PIN®



Kotviace
prvky

VRCHNÝ NÓNIUSOVÝ ZÁVES Nida WGN 30 Hydro C3 ¹⁾



Vrstva
zinkovania
Z275



Odolnosť voči
vlhkosti



Hrúbka 1 mm



- ▶ Vrchný diel nóniusového závesu. Ukotvený do stropu je pevným a silným závesom pre celý podhľad.
- ▶ Vďaka plne nastaviteľnej dĺžke nóniusa, rozsah zavesenia podhľadu na tomto závese je v rozpätí od 260 do 380 mm. Nevyhnutným prvkom nóniusovej sady je štvorbodový záves Nida WON 60 Hydro C3, s ktorým sa spája vrchný záves pomocou dvoch závlačiek k nóniusovému závesu Nida PWN Hydro C3. Takto vyhotovené zavesenie znamená pevné a trvanlivé spojenie stropu s podhľadom v rámci širokého výberu výrobkov značky Siniat.
- ▶ Vďaka silnejšej vrstve zinkovania profil možno montovať v prostredí s kategóriou korozívnosti C3.
- ▶ Spĺňa požiadavky na protipožiarnu ochranu.

Symbol	EAN	Opis výrobku	Typ	Počet kusov v balení
4042568	5907697602805	Záves Nida WGN 30 Hydro C3	30 cm	40

Súvisiace
výrobky



Štvorbodový záves
nónius Nida WON 60
Hydro C3



Závlačka
k nóniusovému
závesu Siniat
FAST-PIN®



Kotviace
prvky



Tel. kontakt: +421 918 936 300



www.siniat.sk

ŠTVORBODOVÝ ZÁVES NÓNIUS Nida WON 60 Hydro C3 ¹⁾



- ▶ Štvorbodový záves nónius je určený na výstavbu podhľadových konštrukcií z ocelových profilov Nida CD 60 Hydro C3.
- ▶ Prvok sa skladá z ocelevej otočnej časti (montážne hniezdo k profilom CD 60) a nóniusového prvku, ktorý sa spája s vrchným závesom.
- ▶ Vďaka silnejšej vrstve zinkovania profil možno montovať v prostredí s kategóriou korozívnosti C3.
- ▶ Spĺňa požiadavky na protipožiarnu ochranu.

Symbol	EAN	Opis výrobku	Počet kusov v balení
4062976	5907697638088	Záves Nida WON 60 Hydro C3	100

Súvisiace výrobky



Vrchný nóniusový záves Nida WGN 20 Hydro C3



Závlačka k nóniusovému závesu Siniat FAST-PIN®



Profil Nida CD 60 Hydro C3

PREDĹŽENIE NÓNIUSA Nida PN Hydro C3 ¹⁾



- ▶ Vďaka tomuto prvku je možné plne nastaviť a výrazne zväčšiť vzdialenosť medzi stropom a podhľadom zaveseným na nóniusovom závese. Používa sa spolu s univerzálnym vrchným dielom nóniusa a štvorbodovým závesom nóniusa.
- ▶ Štandardná dĺžka predĺženia je 3 m, avšak môže sa spojiť s ďalším predĺžením pomocou spojky k predĺženiu nóniusového závesu Nida LPN Hydro C3. Vďaka tomuto riešeniu získavame plne nastaviteľnú výšku zavesenia v smere pozdĺžnej osi nóniusa. Na spájanie jednotlivých častí slúžia závlačky k nóniusovému závesu Nida PWN Hydro C3, po dve na každé spojenie.
- ▶ Vďaka silnejšej vrstve zinkovania profil možno montovať v prostredí s kategóriou korozívnosti C3.
- ▶ Spĺňa požiadavky na protipožiarnu ochranu.

Symbol	EAN	Opis výrobku	Počet kusov v balení
4042559	5907697602836	Predĺženie nóniusového závesu Nida PN Hydro C3	20

Súvisiace výrobky



Vrchný nóniusový záves Nida WGN Uni Hydro C3



Štvorbodový záves nónius Nida WON 60 Hydro C3



Spojka k predĺženiu nóniusa Nida LPN Hydro C3



Navštívte náš kanál **Siniat Slovakia** s inštruktážnymi filmami o montáži dosiek.

Príslušenstvo Siniat
– profesionálne systémové riešenia

SPOJKA K PREDĹŽENIU NÓNIUSA

Nida LPN, 16/90 mm Hydro C3 ¹⁾

- Slúži a spája dva predĺženia nóniusa Nida PN Hydro C3.
- Prvok je určený pre závesné podhlády v systémoch založených na univerzálnom nóniusovom závese. Spojka je široká 16 mm a dlhá 90 mm.
- Vďaka silnejšej vrstve zinkovania profil možno montovať v prostredí s kategóriou korozívnosti C3.
- Spĺňa požiadavky na protipožiarne ochrany.

Symbol	EAN	Opis výrobku	Počet kusov v balení
4063008	5907697631997	Spojka k predĺženiu nóniusového závesu Nida LPN Hydro C3	20
4043165	5907697600542	Spojka k predĺženiu nóniusového závesu Nida LPN Hydro C3	100

Súvisiace výrobky



Predĺženie nóniusa Nida PN Hydro C3



Vrchný nóniusový záves WGN Uni Hydro C3



Štvorbodový záves nónius Nida WON 60 Hydro C3

ZÁVLAČKA K NÓNIUSOVÉMU ZÁVESU
Siniat FAST-PIN®

- Špeciálna závlačka na tvorbu pevných spojov v závesoch nóniusového typu (kompatibilný so všetkými typmi závesov).
- Produkt spĺňa požiadavky kategórie korozívnosti C1-C2 a C3.
- Spĺňa požiadavky protipožiarnej ochrany.
- Redukuje čas montáže nóniusového systému o 50 %.
- Viacvrstvé zabezpečenie proti korózii – jednoduchá identifikácia originality produktu vďaka použitiu špeciálnej farby.

Symbol	EAN	Opis výrobku	Počet kusov v balení
4066502	5907697638354	Závlačka k nóniusovému závesu Siniat FAST-PIN®	100

Súvisiace výrobky



Spodný nóniusový záves



Štvorbodový záves nónius Nida WON 60



Vrchný nóniusový záves Nida WGN Uni



Tel. kontakt: +421 918 936 300



www.siniat.sk

POZDĹŽNA SPOJKA

Nida LW 60 Hydro C3 ¹⁾Vrstva
zinkovania
Z275Odolnosť voči
vlhkosti

Hrúbka 1 mm



- Prvok určený na pozdĺžne spájanie dvoch profilov Nida CD 60 Hydro C3. Používa sa v systémoch závesných podhládov a výstavby v podkroví. V prípade konštrukcií s väčšou dĺžkou ako je nominálna dĺžka profilu, pozdĺžna spojka zaručuje pevný spoj dvoch profilov v smere ich pozdĺžnej osi a zaručuje bezpečnosť celej konštrukcie. V polovici spojky je výčnelok, ktorý zamedzuje riziko nesprávneho umiestnenia spojky v profile Nida CD 60 Hydro C3. Odporúča sa mechanicky spájať profily so spojkou pomocou skrutiek do plechu Nida.
- Vďaka silnejšej vrstve zinkovania profil možno montovať v prostredí s kategóriou korozívnosti C3.
- Spĺňa požiadavky na protipožiarnu ochranu.

Symbol	EAN	Opis výrobku	Počet kusov v balení
4042555	5907697602706	Pozdĺžna spojka Nida LW 60 Hydro C3	100

Súvisiace
výrobkyProfil Nida
CD 60 Hydro C3Samorezná skrutka
FLAT HEAD Hydro C3

KRÍŽOVÁ SPOJKA

Nida LK 60 Hydro C3 ¹⁾Vrstva
zinkovania
Z275Odolnosť voči
vlhkosti

Hrúbka 1 mm



- Tento prvok slúži na spájanie dvoch na seba kolmých oceľových profilov Nida CD 60 Hydro C3 (hlavný a nosný) v dvojúrovňových krížových roštoch závesných podhládov a v systémoch výstavby v podkroví. Prvok sa odporúča aj pre prípad priamej montáže do stropu, ak konštrukciu nie je potrebné dodatočne vyrovnávať, alebo v systéme „strop pod stropom“.
- Vďaka silnejšej vrstve zinkovania profil možno montovať v prostredí s kategóriou korozívnosti C3.
- Spĺňa požiadavky na protipožiarnu ochranu.

Symbol	EAN	Opis výrobku	Počet kusov v balení
4042548	5907697602720	Krížová spojka Nida LK 60 Hydro C3	100

Súvisiace
výrobkyProfil Nida
CD 60 Hydro C3

Navštívte náš kanál **Siniat Slovakia**
s inštruktážnymi filmami o montáži dosiek.

Príslušenstvo Siniat
– profesionálne systémové riešenia

JEDNOÚROVŇOVÁ PRIEČNA JEDNOSTRANNÁ SPOJKA Nida LPJ 60 Hydro C3 ¹⁾



- Tento prvok slúži na spájanie dvoch na seba kolmých profilov Nida CD 60 Hydro C3 v jednoúrovňových krížových roštach závesných podhládov.
- Hlavnou výhodou použitia tohto typu podhládov je menšia výška výstavby. V spojke je otvor, pomocou ktorého ju možno spojiť s hlavným profilom Nida CD 60 Hydro C3 na dodatočné spevnenie konštrukcie.
- Vďaka silnejšej vrstve zinkovania profil možno montovať v prostredí s kategóriou korozívnosti C3.
- Spĺňa požiadavky na protipožiarnu ochranu.

Symbol	EAN	Opis výrobku	Počet kusov v balení
4042552	5907697602744	Jednoúrovňová jednostranná spojka Nida LPJ 60 Hydro C3	100

Súvisiace výrobky



Profil Nida CD 60 Hydro C3

JEDNOÚROVŇOVÁ PRIEČNA SPOJKA Nida LPP 60 Hydro C3 ¹⁾



- Tento prvok slúži na spájanie kolmo usporiadaných profilov Nida CD 60 Hydro C3 v jednoúrovňových krížových roštach závesných podhládov. Hlavnou výhodou použitia tohto typu podhládov je menšia výška výstavby. Prvok je vybavený montážnymi otvormi na spájanie pomocou skrutiek do plechu, vďaka čomu získavame pevnejšiu a bezpečnejšiu konštrukciu.
- Vďaka silnejšej vrstve zinkovania profil možno montovať v prostredí s kategóriou korozívnosti C3.
- Spĺňa požiadavky na protipožiarnu ochranu.

Symbol	EAN	Opis výrobku	Počet kusov v balení
4042553	5907697602751	Jednoúrovňová priečna spojka Nida LPP 60 Hydro C3	24

Súvisiace výrobky



Profil Nida CD 60 Hydro C3

skrutka
FLAT HEAD
Hydro C3



Tel. kontakt: +421 918 936 300



www.siniat.sk

Uholník Nida k profilu UA Hydro C3 ¹⁾



- ▶ Montážny prvok na montáž záрубňových profilov Nida UA Hydro C3 do nosnej konštrukcie stavby. Uholník sa k záрубňovému profilu montuje pomocou dvoch skrutiek Nida M8.
- ▶ Vďaka silnejšej vrstve zinkovania profil možno montovať v prostredí s kategóriou korozívnosti C3.
- ▶ Spĺňa požiadavky na protipožiarnu ochranu.

Symbol	EAN	Opis výrobku	Počet kusov v balení
4044093	5907697600566	Uholník Nida k profilu UA 50 Hydro C3	48
4044306	5907697600573	Uholník Nida k profilu UA 75 Hydro C3	48
4044308	5907697600597	Uholník Nida k profilu UA 100 Hydro C3	48

Súvisiace výrobky



Skrutka Nida M8
FLAT HEAD



Profil
Nida UA Hydro C3

Realizácia: Technická univerzita, Rzeszów



PRIAMY ZÁVES

Nida ES 60 Hydro C5 ¹⁾Obojstranný
nástriekVrstva
zinkovania
Z275Možnosť použiť
v exteriériOdolnosť voči
vode

Hrúbka 1 mm



- ▲ Základný prvok na pripevňovanie ocelevej konštrukcie Nida CD 60 Hydro C5 k drevenej konštrukcii, napr. ku konštrukcii strechy, ako aj k plným stenám a stropom. Prvok systému obkladov stien, stropov alebo výstavby v podkroví.
- ▲ Vďaka silnejšej vrstve zinkovania a ochrannému náteru je možné profil montovať v prostredí s kategóriou korozívnosti C5. Umožňuje odsadiť celok zo SDK dosiek od stropu alebo steny.
- ▲ Spĺňa požiadavky na protipožiarnu ochranu.

Symbol	EAN	Opis výrobku	Počet kusov v balení
4044317	5907697602904	Priamy záves Nida ES 60/60 Hydro C5	100
4043617	5907697600559	Priamy záves Nida ES 60/125 Hydro C5	50

Súvisiace
výrobkyProfil Nida
CD 60 Hydro C5Samorezná skrutka
FLAT HEAD Hydro C5

Kotviace prvky

VRCHNÝ NÓNIUSOVÝ ZÁVES

Nida WGN 20 Hydro C5 ¹⁾Obojstranný
nástriekVrstva
zinkovania
Z275Možnosť použiť
v exteriériOdolnosť voči
vode

Hrúbka 1 mm



- ▲ Vrchný diel nóniusa, pomocou ktorého získame najväčšiu možnú výšku zavesenia podhľadu spomedzi všetkých, ktoré ponúka Siniat. Ukotvený do stropu je pevným a silným závesom pre celý podhľad. Šírka nóniusa je 16 mm, vďaka čomu sa môže použiť spolu s predĺžením nóniusa (14 mm). Spojením predĺženia nóniusa so štvorbodovým závesom Nida WON 60 Hydro C5 vzniká záves pre závesný podhľad s plne nastaviteľnou výškou zavesenia. Na spájanie prvkov nóniusového závesu sa používajú závlačky nóniusového závesu Nida PWN Hydro C5, pričom na každé spojenie sa použijú dve závlačky. Takto vyhotovené zavesenie znamená pevné a trvanlivé spojenie stropu s podhľadom v rámci širokého výberu výrobkov značky Siniat.
- ▲ Vďaka silnejšej vrstve zinkovania a ochrannému náteru je možné profil montovať v prostredí s kategóriou korozívnosti C5. Spĺňa požiadavky na protipožiarnu ochranu.

Symbol	EAN	Opis výrobku	Typ	Počet kusov v balení
4042567	5907697602812	Záves Nida WGN 20 Hydro C5	20 cm	50

Súvisiace
výrobkySpodný nóniusový záves
Hydro C5Závlačka nóniusového
závesu Nida PWN
Hydro C5Kotviace
prvky

Tel. kontakt: +421 918 936 300



www.siniat.sk

VRCHNÝ NÓNIUSOVÝ ZÁVES Nida WGN 30 Hydro C5 ¹⁾



Obojstranný nástrek



Vrstva zinkovania Z275



Možnosť použiť v exteriéri



Odolnosť voči vode



Hrúbka 1 mm



- ▶ Vrchný diel nóniusového závesu. Ukotvený do stropu je pevným a silným závesom pre celý podhľad.
- ▶ Vďaka plne nastaviteľnej dĺžke nóniusa, rozsah zavesenia podhľadu na tomto závese je v rozpätí od 260 do 380 mm. Nevyhnutným prvkom nóniusovej sady je štvorbodový záves Nida WON 60 Hydro C5, s ktorým sa spája vrchný záves pomocou dvoch závlačiek k nóniusovému závesu Nida PWN Hydro C5. Takto vyhotovené zavesenie znamená pevné a trvanlivé spojenie stropu s podhľadom v rámci širokého výberu výrobkov značky Siniat.
- ▶ Vďaka silnejšej vrstve zinkovania a ochrannému náteru je možné profil montovať v prostredí s kategóriou korozívnosti C5.
- ▶ Splňa požiadavky na protipožiarnu ochranu.

Symbol	EAN	Opis výrobku	Typ	Počet kusov v balení
4044098	5907697602829	Záves Nida WGN 30 Hydro C5	30 cm	50

Súvisiace výrobky



Spodný nóniusový záves Hydro C5



Závlačka nóniusového závesu Nida PWN Hydro C5



Kotviace prvky

SPODNÝ NÓNIUSOVÝ ZÁVES Hydro C5 ¹⁾



Obojstranný nástrek



Vrstva zinkovania Z275



Možnosť použiť v exteriéri



Odolnosť voči vode



Hrúbka 1 mm



- ▶ Spodný nóniusový záves C 60 Hydro C5.
- ▶ Prvok sa skladá z ocelevej časti (montážne hniezdo k profilom CD 60) a nóniusovej časti na spájanie s vrchným závesom. Špeciálna stavba závesu umožňuje mechanicky spájať záves s nosným profilom CD 60, čím získame vyššiu nosnosť stropnej konštrukcie.
- ▶ Vďaka silnejšej vrstve zinkovania a ochrannému náteru je možné profil montovať v prostredí s kategóriou korozívnosti C5.
- ▶ Splňa požiadavky na protipožiarnu ochranu.

Symbol	EAN	Opis výrobku	Počet kusov v balení
4042571	5907697602768	Spodný nóniusový záves Hydro C5	100

Súvisiace výrobky



Vrchný nóniusový záves Nida WGN Hydro C5



Závlačka nóniusového závesu Nida PWN Hydro C5



Profil Nida CD 60 Hydro C5



Navštívte náš kanál **Siniat Slovakia** s inštruktážnymi filmami o montáži dosiek.

Príslušenstvo Siniat
– profesionálne systémové riešenia

PREDĹŽENIE NÓNIUSA Nida PN Hydro C5 ¹⁾



- Vďaka tomuto prvku je možné plne nastaviť a výrazne zväčšiť vzdialenosť medzi stropom a podhľadom zaveseným na nóniusovom závese.
- Používa sa spolu s univerzálnym vrchným dielom nóniusa a štvorbodovým závesom nóniusom. Štandardná dĺžka predĺženia je 3 m, avšak môže sa spojiť s ďalším predĺžením pomocou spojky k predĺženiu nóniusového závesu Nida LPN Hydro C5. Vďaka tomuto riešeniu získavame plne nastaviteľnú výšku zavesenia v smere pozdĺžnej osi nóniusa. Na spájanie jednotlivých častí slúžia závlačky k nóniusovému závesu Nida PWN Hydro C5, po dve na každé spojenie.
- Vďaka silnejšej vrstve zinkovania a ochrannému náteru je možné profil montovať v prostredí s kategóriou korozívnosti C5.
- Spĺňa požiadavky na protipožiarnu ochranu.



Obojstranný nástrek



Vrstva zinkovania Z275



Možnosť použít v exteriéri



Odolnosť voči vode



Hrúbka 1 mm

Symbol	EAN	Opis výrobku	Počet kusov v balení
4042560	5907697602843	Predĺženie nóniusového závesu Nida PN Hydro C5	25

Súvisiace výrobky



Vrchný nóniusový záves Nida WGN Hydro C5



Spodný nóniusový záves Hydro C5



Spojka k predĺženiu nóniusa Nida LPN Hydro C5

SPOJKA K PREDĹŽENIU NÓNIUSA Nida LPN, 16/90 mm Hydro C5 ¹⁾



- Slúži na spájanie dvoch predĺžení nóniusa Nida PN Hydro C5.
- Prvok je určený pre závesné podhľady v systémoch založených na univerzálom nóniusovom závese. Spojka je široká 16 mm a dlhá 90 mm.
- Vďaka silnejšej vrstve zinkovania a ochrannému náteru je možné profil montovať v prostredí s kategóriou korozívnosti C5.
- Spĺňa požiadavky na protipožiarnu ochranu.



Obojstranný nástrek



Vrstva zinkovania Z275



Možnosť použít v exteriéri



Odolnosť voči vode



Hrúbka 1 mm

Symbol	EAN	Opis výrobku	Počet kusov v balení
4044311	5907697652596	Spojka k predĺženiu nóniusového závesu Nida LPN Hydro C5	100

Súvisiace výrobky



Predĺženie nóniusa Nida PN Hydro C5



Vrchný nóniusový záves Nida WGN Uni Hydro C5



Tel. kontakt: +421 918 936 300



www.siniat.sk

ZÁVLAČKA K NÓNIUSOVÉMU ZÁVESU Nida PWN Hydro C5 ¹⁾



Obojstranný
nástriek



Vrstva
zinkovania
Z275



Možnosť použiť
v exteriéri



Odolnosť voči
vode



- Prvok je určený na použitie v rámci všetkých spojení v závesoch typu nónius. Je to bezpečný spoj jednotlivých prvkov nóniusa.
- Jedinečný tvar zaručuje, že sa závlačka počas montáže pevne drží na svojom mieste. Pre zaistenie zaručenej nosnosti, v každom mieste spojenia je potrebné použiť dve závlačky.
- Vďaka silnejšej vrstve zinkovania a ochrannému náteru je možné profil montovať v prostredí s kategóriou korozívnosti C5.
- Spĺňa požiadavky na protipožiarnu ochranu.

Symbol	EAN	Opis výrobku	Počet kusov v balení
4042563	5907697602867	Závlačka nóniusového závesu Nida PWN Hydro C5	100

Súvisiace
výrobky



Vrchný nóniusový
záves Nida WGN
Hydro C5



Spodný nóniusový záves
Hydro C5



Predĺženie nóniusa
Nida PN Hydro C5

POZDÍŽNA SPOJKA Nida LW 60 Hydro C5 ¹⁾



Obojstranný
nástriek



Vrstva
zinkovania
Z275



Možnosť použiť
v exteriéri



Odolnosť voči
vode

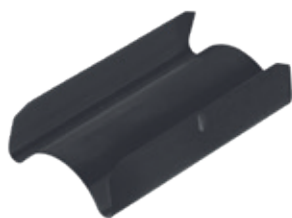

- Prvok určený na pozdĺžne spájanie dvoch profilov Nida CD 60 Hydro C5.
- Používa sa v systémoch závesných podhládov a výstavby v podkrovi. V prípade konštrukcií s väčšou dĺžkou ako je nominálna dĺžka profilu, pozdĺžna spojka zaručuje pevný spoj dvoch profilov v smere ich pozdĺžnej osi a zaručuje bezpečnosť celej konštrukcie. V polovici spojky je výčnelok, ktorý zamedzuje riziko nesprávneho umiestnenia spojky hmoty v profile Nida CD 60 Hydro C5. Odporúča sa mechanicky spájať profily so spojkou pomocou skrutiek do plechu Nida.
- Vďaka silnejšej vrstve zinkovania a ochrannému náteru je možné profil montovať v prostredí s kategóriou korozívnosti C5.
- Spĺňa požiadavky na protipožiarnu ochranu.

Symbol	EAN	Opis výrobku	Počet kusov v balení
4042556	5907697602713	Pozdĺžna spojka Nida LW 60 Hydro C5	100

Súvisiace
výrobky



Profil Nida
CD 60 Hydro C5



Samorezná
skrutka FLAT
HEAD Hydro C5



Navštívte náš kanál **Siniat Slovakia**
s inštruktážnymi filmami o montáži dosiek.

Príslušenstvo Siniat
– profesionálne systémové riešenia

KRÍŽOVÁ SPOJKA

Nida LK 60 Hydro C5 ¹⁾

- Tento prvok slúži na spájanie dvoch na seba kolmých oceľových profilov Nida CD 60 Hydro C5 (hlavný a nosný) v dvojúrovňových krížových roštach závesných podhládov a v systémoch výstavby v podkrovi. Odporúča sa tiež pre prípad priamej montáže do stropu, ak konštrukciu nie je potrebné dodatočne vyrovnávať, alebo v systéme „strop pod stropom“.
- Vďaka silnejšej vrstve zinkovania a ochrannému náteru je možné profil montovať v prostredí s kategóriou korozívnosti C5.
- Spĺňa požiadavky na protipožiarnu ochranu.

Obojstranný
násterkVrstva
zinkovania
Z275Možnosť použiť
v exteriériOdolnosť voči
vode

Hrúbka 1 mm

Symbol	EAN	Opis výrobku	Počet kusov v balení
4042549	5907697602737	Krížová spojka Nida LK 60 Hydro C5	100

Súvisiace
výrobkyProfil Nida
CD 60 Hydro C5JEDNOÚROVŇOVÁ PRIEČNA JEDNOSTRANNÁ SPOJKA
Nida LPJ 60 Hydro C5 ¹⁾

- Tento prvok slúži na spájanie dvoch na seba kolmých profilov Nida CD 60 Hydro C5 v jednoúrovňových krížových roštach závesných podhládov. Hlavnou výhodou použitia tohto typu podhládov je menšia výška výstavby.
- V spojke je otvor, pomocou ktorého ju možno spojiť s hlavným profilom Nida CD 60 Hydro C5 na dodatočné spevnenie konštrukcie.
- Vďaka silnejšej vrstve zinkovania a ochrannému náteru je možné profil montovať v prostredí s kategóriou korozívnosti C5.
- Spĺňa požiadavky na protipožiarnu ochranu.

Obojstranný
násterkVrstva
zinkovania
Z275Možnosť použiť
v exteriériOdolnosť voči
vode

Hrúbka 1 mm

Symbol	EAN	Opis výrobku	Počet kusov v balení
4044312	5907697600610	Jednoúrovňová jednostranná spojka Nida LPJ 60 Hydro C5	100

Súvisiace
výrobkyProfil Nida
CD 60 Hydro C5

Tel. kontakt: +421 918 936 300



www.siniat.sk

JEDNOÚROVŇOVÁ PRIEČNA SPOJKA Nida LPP 60 Hydro C5 ¹⁾



Obojstranný nástrek



Vrstva zinkovania Z275



Možnosť použiť v exteriéri



Odolnosť voči vode



Hrúbka 1 mm



- ▶ Tento prvok slúži na spájanie kolmo usporiadaných profilov Nida CD 60 Hydro C5 v jednoúrovňových krížových roštach závesných podhládov. Hlavnou výhodou použitia tohto typu podhládov je menšia výška výstavby.
- ▶ Prvok je vybavený montážnymi otvormi na spájanie pomocou skrutiek do plechu, vďaka čomu získavame pevnejšiu a bezpečnejšiu konštrukciu.
- ▶ Vďaka silnejšej vrstve zinkovania a ochrannému náteru je možné profil montovať v prostredí s kategóriou korozívnosti C5.
- ▶ Splňa požiadavky na protipožiarnu ochranu.

Symbol	EAN	Opis výrobku	Počet kusov v balení
4044313	5907697600627	Jednoúrovňová priečna spojka Nida LPP 60 Hydro C5	50

Súvisiace výrobky



Profil Nida CD 60 Hydro C5



Samorezná skrutka FLAT HEAD Hydro C5

Uholník Nida k profilu UA Hydro C5 ¹⁾



Obojstranný nástrek



Vrstva zinkovania Z275



Možnosť použiť v exteriéri



Odolnosť voči nárazom



Odolnosť voči vode



- ▶ Montážny prvok na montáž zárubňových profilov Nida UA Hydro C5 do nosnej konštrukcie stavby.
- ▶ Uholník sa k zárubňovému profilu montuje pomocou dvoch skrutiek Nida M8.
- ▶ Vďaka silnejšej vrstve zinkovania a ochrannému náteru je možné profil montovať v prostredí s kategóriou korozívnosti C5.
- ▶ Splňa požiadavky na protipožiarnu ochranu.

Symbol	EAN	Opis výrobku	Počet kusov v balení
4044310	5907697652589	Uholník Nida k profilu UA 50 Hydro C5	10
4044307	5907697600580	Uholník Nida k profilu UA 75/100 Hydro C5	10

Súvisiace výrobky



Skrutka Nida M8 FLAT HEAD



Profil Nida UA Hydro C5



Navštívte náš kanál **Siniat Slovakia** s inštruktážnymi filmami o montáži dosiek.

Príslušenstvo Siniat
– profesionálne systémové riešenia

Rýchloskrutky Nida



- Fosfátované rýchloskrutky Nida na pripevňovanie sadrokartónových dosiek k ocelevej konštrukcii z profilov Nida.
- Spĺňajú požiadavky na protipožiarnu ochranu.

Symbol	EAN	Opis výrobku	Počet balení v kartóne	Počet kusov v balení
4042495	5907697633977	Rýchloskrutky Nida 3,5 × 25 mm	12	1000
4042496	5907697633984	Rýchloskrutky Nida 3,5 × 35 mm	12	1000
4042497	5907697630068	Rýchloskrutky Nida 3,5 × 45 mm	12	500
4042498	5907697630013	Rýchloskrutky Nida 3,5 × 55 mm	12	500
4042499	5907697638828	Rýchloskrutky Nida 4,2 × 70 mm	12	250

Súvisiace výrobky



SDK doska Nida



Profily Nida

Rýchloskrutky Nida v páse



- Fosfátované rýchloskrutky Nida v páse na pripevňovanie sadrokartónových dosiek k ocelevej konštrukcii z profilov Nida.
- Spĺňajú požiadavky na protipožiarnu ochranu.
- Vďaka nim je práca rýchlejšia a efektívnejšia a náklady na montáž systému sú menšie.

Symbol	EAN	Opis výrobku	Počet kusov v balení
4055366	5907697637005	Rýchloskrutky Nida 3,5 × 25 mm v páse	1000
4055365	5907697637012	Rýchloskrutky Nida 3,5 × 35 mm v páse	1000

Súvisiace výrobky



SDK doska Nida



Profily Nida



Tel. kontakt: +421 918 936 300



www.siniat.sk

Skrutky do plechu 2 mm Nida



Samorezná skrutka Nida pre oceľové konštrukcie.

Symbol	EAN	Opis výrobku	Liczba opakowań w kartonie	Počet kusov v balení
4042501	5907697632383	Skrutky do plechu 2 mm Nida 3,5 x 25 mm	12	1000
4042502	5907697632390	Skrutky do plechu 2 mm Nida 3,5 x 35 mm	12	1000

Súvisiace výrobky



Profily Nida



Príslušenstvo Nida



Profily Nida UA

PRÍSLUŠENSTVO

Realizácia: Klubovňa, Opacz-Kolonia



Skrutky do dreva Nida



► Fosfátované skrutky Nida na upevňovanie prvkov ocelevej konštrukcie Nida a sadrokartónových dosiek k drevenej nosnej konštrukcii.

Symbol	EAN	Opis výrobku	Počet balení v kartóne	Počet kusov v balení
4042503	5907697638842	Skrutky do dreva Nida 3,5 × 25 mm	12	1000
4042504	5907697632482	Skrutky do dreva Nida 3,5 × 35 mm	12	1000
4042505	5907697632499	Skrutky do dreva Nida 3,5 × 45 mm	12	500
4042506	5907697632505	Skrutky do dreva Nida 3,5 × 55 mm	12	500
4042507	5907697632512	Skrutky do dreva Nida 4,2 × 70 mm	12	250

Súvisiace výrobky



Príslušenstvo Nida



SDK doska Nida

Skrutky do dreva Cementex



► Skrutky umožňujúce montáž cementových dosiek Cementex do drevenej nosnej konštrukcie.

Symbol	EAN	Opis výrobku	Počet balení v kartóne	Počet kusov v balení
4066562	5907697638385	Skrutky do dreva Cementex 4,0 × 30 mm	16	500

Súvisiace výrobky



Príslušenstvo Nida



Doska Cementex



Tel. kontakt: +421 918 936 300



www.siniat.sk

Skrutky doska-doska Nida



- Skrutky určené na priame spájanie sadrokartónových dosiek bez dodatočného kotvenia do ocelového profilu.

Symbol	EAN	Opis výrobku	Rozmery skrutky [mm]	Počet kusov v balení
4042508	5907697635742	Skrutky doska-doska Nida	5,0 × 35	500

Súvisiace výrobky



SDK doska Nida

Rýchloskrutky Cementex



Odoľnosť voči vlhkosti



PH2



- Skrutky do plechu Cementex – špeciálne skrutky na upevnenie cementových dosiek Hydropanel a Cementex na ocelové nosné konštrukcie. Trieda korozívnosti C4.

Symbol	EAN	Opis výrobku	Typ	Počet kusov v balení
4080653	4032961740165	Rýchloskrutky Cementex 3,9 × 35	3,9 × 35	500
4080655	4032961740189	Rýchloskrutky Cementex 3,9 × 45	3,9 × 45	500
4053604	5414758102438	Skrutky do plechu 2 mm Hydropanel 4,2 × 30	4,2 × 30	200
4053605	5414758102445	Skrutky do plechu 2 mm Hydropanel 4,2 × 40	4,2 × 40	200

Súvisiace výrobky



Doska Cementex



Profily Nida Hydro C3/C5

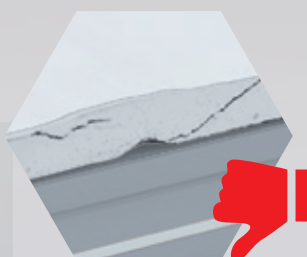

Obyčajné skrutky

Špeciálne skrutky
FLAT-HEAD

Viac informácií nájdete na webovej stránke
www.siniat.sk, alebo si pozrite film na YouTube.

FLAT HEAD

Jednoduchá forma sadrokartónových realizácií



Tel. kontakt: +421 918 936 300



www.siniat.sk

Samorezná skrutka FLAT HEAD 4,2 x 13 mm do plechu 2 mm

PATENT



Slúži na spájanie priestorových ocelových konštrukcií v sadrokartónových systémoch.

Symbol	EAN	Opis výrobku	Rozmery skrutky [mm]	Počet kusov v balení	Počet balení v kartóne
4058881	5907697600207	Samorezná skrutka FLAT HEAD 4,2 x 13 mm do plechu 2 mm	4,2 x 13	500	12
4066397	5907697638378	Samorezná skrutka FLAT HEAD 4,2 x 13 mm do plechu 2 mm	4,2 x 13	100	48

Súvisiace výrobky



SDK doska Nida



Profily Nida

Samorezná skrutka FLAT HEAD 4,2 x 13 mm do plechu 1 mm Hydro C4

PATENT



Možnosť použitia v exteriéri



Odolnosť voči vode



PH2



Slúži na spájanie priestorových ocelových konštrukcií v sadrokartónových systémoch.

Na použitie v prostredí, ktoré spĺňa požiadavky kategórie korozívnosti C4.

Symbol	EAN	Opis výrobku	Rozmery skrutky [mm]	Počet kusov v balení	Počet balení v kartóne
4070457	5907697638880	Samorezná skrutka FLAT HEAD 4,2 x 13 mm do plechu 2 mm Hydro C4	4,2 x 13	100	48

Súvisiace výrobky



SDK doska Nida



Profily Nida Hydro C3



Navštívte našu stránku www.siniat.sk s inštruktážnymi filmami.

Príslušenstvo Siniat
– profesionálne systémové riešenia



Samorezná skrutka FLAT HEAD 4,2 x 13 mm do plechu 2 mm Hydro C5



- Služi na spájanie priestorových oceľových konštrukcií v sadrokartónových systémoch.
- Na použitie v prostredí, ktoré spĺňa požiadavky kategórie korozívnosti C5.

Symbol	EAN	Opis výrobku	Rozmery skrutky [mm]	Počet kusov v balení	Počet balení v kartóne
4070458	5907697638897	Samorezná skrutka FLAT HEAD 4,2 x 13 mm do plechu 2 mm Hydro C5	4,2 x 13	100	48

Súvisiace výrobky



SDK doska Nida



Profily Nida Hydro C5

Rýchloskrutky Nida Hydro C5



- Rýchloskrutky Nida určené na použitie v prostredí s kategóriou korozívnosti C5.
- Služia na pripievňovanie sadrokartónových dosiek k oceľovej konštrukcií z profilov Nida v prostredí s častou kondenzáciou vody a pary a s vysokým stupňom znečistenia, napr. v dôsledku výrobných procesov. Služia na montáž opláštenia s hrúbkou do 15 mm.
- Spĺňajú požiadavky na protipožiarnu ochranu.

Symbol	EAN	Opis výrobku	Rozmery skrutky [mm]	Počet kusov v balení
4071853	5907697639023	Rýchloskrutky Nida Hydro C5	3,5 x 25 mm	500
4071854	5907697639047	Rýchloskrutky Nida Hydro C5	3,5 x 41 mm	500

Súvisiace výrobky



Doska Nida Hydro



Profily Nida Hydro C3/C5



Tel. kontakt: +421 918 936 300



www.siniat.sk

Skrutky do plechu 2 mm Nida Hydro C3



- Samorezná skrutka určená na montáž sadrových dosiek v ocelevej konštrukcii s hrúbkou do 2 mm.
- Špeciálne pozinkovanie po celom povrchu skrutky umožňuje jej použitie v kategórii korozívnosti C3.

Symbol	EAN	Opis výrobku	Rozmery skrutky [mm]	Počet kusov v balení	Počet balení v kartóne
4087685	5907697618769	Skrutky do plechu 2 mm Nida Hydro C3 3,5 x 25 mm	3,5 x 25	500	24
4087683	5907697618752	Skrutky do plechu 2 mm Nida Hydro C3 3,5 x 35 mm	3,5 x 35	500	24
4087682	5907697618745	Skrutky do plechu 2mm Nida Hydro C3 3,5 x 55 mm	3,5 x 55	250	12

Súvisiace výrobky



Doska Nida Hydro



Profily Nida Hydro C3

Skrutky do plechu 2 mm Nida Hydro C5



- Samorezná skrutka určená na montáž sadrových dosiek v ocelevej konštrukcii s hrúbkou do 2 mm.
- Špeciálne pozinkovanie po celom povrchu skrutky umožňuje jej použitie v kategórii korozívnosti C5.

Symbol	EAN	Opis výrobku	Rozmery skrutky [mm]	Počet kusov v balení	Počet balení v kartóne
4087217	5907697618547	Skrutky do plechu 2 mm Nida Hydro C5 3,5 x 35 mm	3,5 x 35	500	24
4087216	5907697618530	Skrutky do plechu 2 mm Nida Hydro C5 3,5 x 45 mm	3,5 x 45	500	12
4087215	5907697618523	Skrutky do plechu 2 mm Nida Hydro C5 3,5 x 55mm	3,5 x 55	250	12

Súvisiace výrobky



Doska Nida Hydro



Profily Nida Hydro C5

SKRUTKY DO DOSIEK S VYSOKOU HUSTOTOU

FixDens

NOVINKA

► Inovatívna skrutka na pripevňovanie špeciálnych dosiek s vysokou hustotou jadra, ako sú: Nida Tichá, Nida Tvrdá, Resistex, Duripanel atď. Jedinečná konštrukcia jednotlivých častí skrutky umožňuje bezproblémovú a rýchlu montáž sadrokartónového opláštenia k nosnej podkonštrukcii. Skrutka je vhodná na montáž sadrokartónových dosiek na tenkostenné oceľové profily, ako aj na prvky drevenej konštrukcie. Vďaka antikorozijskej povrchovej úprave (elektrolytické pozinkovanie) je skrutky možné používať v prostrediach s kategóriou korozívnosti C3, čo výrazne zväčšuje rozsah ich bezpečného použitia.

► K najdôležitejším vlastnostiam skrutiek FixDens patria:

- špeciálny tvar hlavy umožňujúci lícovanie,
- najuniverzálnejšia drážka Phillips č. 2 (PH2),
- jedinečný závitový vrták na jednoduché vrtanie do materiálu s vysokou hustotou,
- viacsmerný závit s primeraným stúpaním umožňuje pripevnenie k oceľovým profilom a dreveným prvkom

Symbol	EAN	Opis výrobku	Rozmery skrutky [mm]	Počet kusov v balení	Počet balení v kartóne
4087181	5907697618479	Skrutky FixDens 4,2x25 mm	4,2 × 25	500	24
4087182	5907697618486	Skrutky FixDens 4,2x42 mm	4,2 × 42	500	10
4087183	5907697618493	Skrutky FixDens 4,2x60 mm	4,2 × 60	250	10
4088207	5907697618578	Skrutky FixDens 4,5x80 mm	4,5 × 80	200	10

Súvisiace výrobky



Doska Nida Tvrdá



Doska Duripanel



Profily Nida





Rýchloskrutky Nida Tvrdá



- Špeciálne fosfátované rýchloskrutky Nida na pripevňovanie sadrokartónových dosiek Nida Tvrdá alebo Nida Tichá k ocelevej konštrukcii z profilov Nida. Vďaka tomu, že pod hlavou skrutky je opačný závit, skrutka tesne prilieha k doske.
- Spĺňajú požiadavky na protipožiarnu ochranu.

Symbol	EAN	Opis výrobku	Rozmery skrutky [mm]	Počet kusov v balení
4041708	5026003075338	Rýchloskrutky Nida Tvrdá do plechu 2 mm	3,5 × 50	1000
4041720	5026003075352	Rýchloskrutky Nida Tvrdá do plechu 2 mm	4,2 × 65	500
4041724	5026003075604	Rýchloskrutky Nida Tvrdá do plechu 2 mm	4,2 × 75	500

Súvisiace výrobky



Doska Nida Tvrdá



Doska Nida Tichá



Profily Nida

PRÍSLUŠENSTVO

Skutky do dosiek Nida Sonic 3,5 × 30 mm



- Špeciálne, galvanizované samorezné skrutky Nida na upevňovanie sadrokartónových dosiek Nida Sonic k ocelevej konštrukcii z profilov Nida v akustických systémoch. Vďaka špeciálne tvarovanej, zúženej hlavičke skrutky možno dosiahnuť dokonalé zarovnanie povrchu perforovanej dosky, čo je obzvlášť dôležité v miestach styku hrán jednotlivých dosiek.

Symbol	EAN	Opis výrobku	Rozmery skrutky [mm]	Počet kusov v balení
4047360	4032961027907	Skrutky do dosiek Nida Sonic 3,5 × 30 mm	3,5 × 30	1000

Súvisiace výrobky



Profily Nida



Doska Nida Sonic



Nida Max



Navštívte našu stránku www.siniat.sk s inštruktážnymi filmami.

Príslušenstvo Siniat
– profesionálne systémové riešenia

Natíkové hmoždinky Nida



- ▶ Natíková hmoždinka Nida s PVC golierom s s dĺžkou 40; 60; 80 a 100 mm, ktorá slúži na pripevňovanie obvodových profilov Nida k železobetónovým stenám a stropom.

Symbol	EAN	Opis výrobku	Počet balení v kartóne	Počet kusov v balení
4042479	5907697630570	Natíkové hmoždinky Nida 6 × 40	12	200
4042480	5907697630587	Natíkové hmoždinky Nida 6 × 60	12	200
4065992	5907697630853	Natíkové hmoždinky Nida 6 × 80	12	100
4042483	5907697630624	Natíkové hmoždinky Nida 8 × 60	12	100
4042484	5907697630631	Natíkové hmoždinky Nida 8 × 80	12	100
4042482	5907697630600	Natíkové hmoždinky Nida 8 × 100	12	100

Súvisiace výrobky



Profily Nida

Oceľový stropný klinec Nida



- ▶ Rozpínacia kotva určená na bodové kotvenie do betónu.
- ▶ Spĺňa požiadavky na protipožiarnu ochranu.

Symbol	EAN	Opis výrobku	Typ	Počet kusov v balení
4042478	5907697638712	Oceľový klinec Nida	6 × 40	100

Súvisiace výrobky



Vrchný nóniusový záves



Pripevňovací drôt Nida



Priamy záves Nida ES 60



Tel. kontakt: +421 918 936 300



www.siniat.sk

Skrutka M8 s podložkovou maticou FLAT HEAD

NOVINKA

- ▶ Skrutka s priemerom 8 mm s podložkou a maticou, určená na spájanie uholníkov a profilov Nida UA/UAR alebo dvoch profilov Nida UA/UAR v systémoch suchej výstavby Nida.
- ▶ Odporúča sa hlavne na spájanie konštrukčných prvkov priečok a inovatívnych samonosných podhládov.
- ▶ Spĺňa požiadavky na protipožiarnu ochranu.

Symbol	EAN	Opis výrobku	Počet kusov v balení
4076548	5907697698983	Skrutka M8 s podložkovou maticou FLAT HEAD	100

Súvisiace výrobky



Uholník k profilu UA



Profily Nida UA



Profily Nida UAR

Perforovaná papierová páska Nida



- ▶ Táto páska sa používa na vystužovanie spojov sadrokartónových dosiek Nida.
- ▶ Použitím papierovej pásky Nida spolu so systémovými sadrovými tmelmi získame škáru s najvyššou pevnosťou.

Symbol	EAN	Opis výrobku	Typ	Počet kusov v balení
99215	3334160303846	Perforovaná papierová páska Nida	50 mm × 75 mb	10

Súvisiace výrobky



SDK doska Nida



Nida Start

 Navštívte našu stránku www.siniat.sk s inštruktážnymi filmami.

Príslušenstvo Siniat
– profesionálne systémové riešenia

Sklovláknitá páska Nida



- Táto páska sa používa na vystužovanie spojov sadrokartónových dosiek Nida.
- Vlákнитá páska prímeranej hmotnosti sa skutočne jednoducho aplikuje do špachtľovacej hmoty.
- Keďže páska je vyhotovená z nehorľavého vlákna, je vhodná na použitie v systémoch s požiarnou odolnosťou.

Symbol	EAN	Opis výrobku	Typ	Počet kusov v balení
4042477	5907697600849	Sklovláknitá páska Nida	50 mm × 25 mb	40

Súvisiace výrobky



SDK doska Nida



Nida Start



Nida Finish

Rohová páska Nida s kovovou výstužou



- Páska sa používa na zaistenie vnútorných a vonkajších rohov s tupým uhlom, vyhotovených zo sadrokartónových dosiek.
- Páska sa skladá z papierového podkladu, na ktorý sú prilepené dve ploché hliníkové výstuže v takej vzdialenosti od seba, aby bolo možné pásku ľubovoľne pozdĺžne tvarovať.
- Spĺňa požiadavky na protipožiarnu ochranu.

Symbol	EAN	Opis výrobku	Typ	Počet kusov v balení
99228	3334160304027	Rohová páska Nida s výstužou	50 mm × 30 mb	10

Súvisiace výrobky



SDK doska Nida



Sklovláknitá páska



Nida Start





PRÍSLUŠENSTVO

Realizacja: Nowa Wieś



Navštívte našu stránku www.siniat.sk
s inštruktážnymi filmami.

Príslušenstvo Siniat
– profesionálne systémové riešenia



CONNECT I COMFORT

Ultramoderné kompozitné pásky zaisťujúce vyššie parametre spojov a rohov vyhotovených zo sadrokartónových dosiek



Tel. kontakt: +421 918 936 300



www.siniat.sk

Páska Connect



Montované
stavby



Požiarna
odolnosť



Estetika



Odolnosť voči
vlhkosti



Odolnosť voči
nárazom



- ▶ Pásky Connect firmy Siniat sú ultramoderným, kompozitným produktom, ktorý sa používa v stavebníctve v oblasti úpravy interiérov. Používajú sa vo forme spojovacej pásky na škáry sadrokartónových dosiek. Základ pásky tvorí biela, vysokoelastická fólia mimoriadne odolná proti prasklinám, ktorá je nosným jadrom pásky.
- ▶ Špeciálne navrhnutá perforácia umožní prenikanie škárovacej hmoty. Vďaka vysokej nasiakavosti a súčasne drsnému povrchu pásky sa podstatne zvyšuje príľnavosť k podkladu a odolnosť spojov. Z dôvodu dokonale rovného povrchu sú pásky ideálne na spájanie dosiek na rôznych plochách.

Symbol	EAN	Opis výrobku	Typ	Počet kusov v balení
4064815	5907697638200	Páska Connect	50 mm × 25 mb	18
4069177	5907697638552	Páska Connect	50 mm × 12 mb	12

Súvisiace
výrobky



SDK doska
Nida



Nida Start



Nida Finish

Páska Comfort



Montované
stavby



Požiarna
odolnosť



Estetika



Odolnosť voči
vlhkosti



Odolnosť voči
nárazom



- ▶ Pásky Comfort firmy Siniat sú ultramoderným, kompozitným produktom, ktorý sa používa v stavebníctve v oblasti úpravy interiérov. Používa sa predovšetkým pri zhotovovaní rohov v interiéroch s použitím sadrokartónových dosiek. Základ pásky tvorí biela, vysokoelastická fólia mimoriadne odolná proti prasklinám, ktorá je nosným jadrom pásky.
- ▶ Špeciálne navrhnutá perforácia umožní prenikanie škárovacej hmoty. Vďaka vysokej nasiakavosti a súčasne drsnosti povrchu pásky sa značne zvyšuje príľnavosť k podkladu a odolnosť spojov. Z dôvodu dokonale rovného povrchu sú pásky ideálne na spájanie dosiek položených na rôznych plochách. Perforácia po celej dĺžke pásky uľahčuje rovnú a precíznu aplikáciu, vďaka čomu sa môžu použiť na konečnú úpravu vnútorných a vonkajších rohov s dokonale rovnými líniami.

Symbol	EAN	Opis výrobku	Typ	Počet kusov v balení
4064855	5907697638224	Páska Comfort	50 mm × 25 mb	18
4069178	5907697638576	Páska Comfort	50 mm × 12 mb	12

Súvisiace
výrobky



SDK doska
Nida



Nida Start



Valček
na vnútorné rohy



Navštívte našu stránku www.siniat.sk s inštruktážnymi filmami.

Príslušenstvo Siniat
– profesionálne systémové riešenia

Valček na vnútorné rohy



- Vyrobené z vysoko kvalitnej nehrdzavejúcej ocele - originálny výrobok z USA
- Perfektne pritláča pásku Comfort pri inštalácii do vnútorných rohov
- Urýchľuje tmelenie rohov
- Umožňuje vytvárať dokonalé rohy s doskami g-k

Symbol	EAN	Opis výrobku	Počet kusov v balení
4069000	5907697600856	Valček na vnútorné rohy	1

Súvisiace výrobky



SDK doska Nida



Páska Comfort



Uchwyty do rolek

Valček na vonkajšie rohy



- Vyrobené z vysoko kvalitnej nehrdzavejúcej ocele - originálny výrobok z USA
- Perfektne pritláča pásku Comfort pri inštalácii do vnútorných rohov
- Urýchľuje prácu - umožňuje odstránenie prebytočného tmelu
- Umožňuje vytvárať dokonalé rohy s doskami g-k

Symbol	EAN	Opis výrobku	Počet kusov v balení
4069001	5907697600863	Valček na vonkajšie rohy	1

Súvisiace výrobky



SDK doska Nida



Páska Comfort



Uchwyty do rolek



Držiak na valčeky na vnútorné alebo vonkajšie rohy



- Stabilný originálny držiak na valčeky na vnútorné a vonkajšie rohy.

Symbol	EAN	Opis výrobku	Počet kusov v balení
4069296	5907697600870	Držiak na valčeky na vnútorné alebo vonkajšie rohy	1

Súvisiace výrobky



Profily Nida



SDK doska Nida



Páska Comfort

Akustická páska Nida



Zvuková izolácia



- Tesniaca páska určená na akustickú izoláciu spojov obvodových profilov s konštrukciou stavby v systémoch priečok a závesných podhládov Nida. Použitie tejto pásky zaručuje dodržanie vysokých požiadaviek na zvukovú izoláciu.
- Táto páska je určená na použitie s oceľovými profilmi Nida C 50/75/100 a U 50/75/100, ako aj s profilmi Nida UD 27.
- Spĺňa požiadavky na protipožiarnu ochranu.

Symbol	EAN	Opis výrobku	Typ	Počet kusov v balení
4043172	5907697600788	Akustická páska Nida 30	30 mm × 3 mm × 30 m	16
4042474	5907697600757	Akustická páska Nida 50	50 mm × 3 mm × 30 m	10
4042475	5907697600764	Akustická páska Nida 70	70 mm × 3 mm × 30 m	10
4042476	5907697600771	Akustická páska Nida 95	95 mm × 3 mm × 30 m	10

Súvisiace výrobky



Profily Nida

Páska Siniat pre klzné spoje



- Samolepiaca PVC páska s vysokou pevnosťou.
- Používa sa na zabránenie prasklín na sadrokartónových doskách pri spojoch medzi stenami a stropom, z klasickej omietky.
- Aj pri namáhaní a menších pohyboch konštrukcie, zostávajú sadrokartónové dosky nepoškodené.

Symbol	EAN	Opis výrobku	Typ	Počet kusov v balení
4059996	5907697631898	Páska Siniat pre klzné spoje	48 mm × 66 mb	36

Súvisiace výrobky



Profily Nida



SDK doska Nida



Navštívte našu stránku www.siniat.sk s inštruktážnymi filmami.

Príslušenstvo Siniat
– profesionálne systémové riešenia

Páska s olovom Nida RTG (samolepiaca)



- ▶ Páska s olovom Nida RTG sa používa na zaistenie spojov medzi špeciálnymi sadrokartónovými doskami Nida RTG.
- ▶ Použitím pásky s olovom vzniká tesná membrána, ktorá zaručuje ochranu proti prenikaniu RTG žiarenia v špeciálnych systémoch priečok, obkladov a závesných podhládov. Tento typ pásky má olovenú vrstvu hrúbky 0,5 až 3,0 mm.
- ▶ Spĺňa požiadavky na protipožiarnu ochranu.

Symbol	EAN	Opis výrobku	Dĺžka [mm]	Šírka [mm]	Hmotnosť [kg]
4042516	5907697600795	Páska s olovom 0,5 mm	20 000	50,00	5,70
4042517	5907697610053	Páska s olovom 1,0 mm	20 000	50,00	11,40
4042518	5907697600801	Páska s olovom 1,5 mm	10 000	50,00	8,55
4042519	5907697600818	Páska s olovom 2,0 mm	10 000	50,00	11,40
4044326	5907697600825	Páska s olovom 2,5 mm	8 000	50,00	11,40
4044327 ¹⁾	5907697600832	Páska s olovom 3,0 mm	8 000	50,00	13,70

Súvisiace výrobky



Doska Nida RTG



Profily Nida

Sklovláknitá páska Cementex Strip



Odolnosť voči vlhkosti



Požiarna odolnosť



- ▶ Určená na škárovanie spojov medzi cementovými doskami Hydropanel a Cementex.
- ▶ Vlákňitá páska primeranej hmotnosti sa skutočne jednoducho aplikuje do špachtľovacej hmoty.
- ▶ Keďže páska je vyhotovená z nehorľavého vlákna, je vhodná na použitie v systémoch s požiarnou odolnosťou.

Symbol	EAN	Opis výrobku	Typ	Počet kusov v balení
4078596	4032961739459	Sklovláknitá páska Cementex Strip	50 mm × 90 mb	1

Súvisiace výrobky



Doska Hydropanel



Špachtľovacia hmota Hydropanel PM Finisher



Tel. kontakt: +421 918 936 300



www.siniat.sk



Páska Weather Defence NOVINKA



- ▶ Páska na škárovanie dosiek Defentex a Weather Defence.
- ▶ Páska je samolepiaca, elastická a veľmi ľahko sa aplikuje.
- ▶ Spolu s doskou vytvára izoláciu proti vetru, vďaka čomu nie je potrebné použiť membránu.

Symbol	EAN	Opis výrobku	Typ	Počet kusov v balení
4062716	3334160438012	Páska Weather Defence	6 cm × 30 mb	1

Súvisiace výrobky



Doska Defentex



Doska Weather Defence

Realizácia: Politechnika Rzeszowska, Rzeszów



Perforovaný hliníkový L profil



- ▶ L profil je určený na ochranu rohov zo sadrokartónových dosiek a murovacích prvkov pred mechanickým poškodením.
- ▶ Spĺňa požiadavky na protipožiarnu ochranu.

Symbol	EAN	Opis výrobku	Štandardná dĺžka [bm]	Počet kusov v balení
4042370	5907697602324	Hliníkový L profil	2,50	200
4042371	5907697602348	Hliníkový L profil	3,00	200

Súvisiace výrobky



SDK doska Nida



Sklovláknitá páska



Nida Start

Perforovaná hliníková lišta



- ▶ Lišta dlhá 2,5 m sa používa na zaistenie hrán sadrokartónových dosiek pred mechanickým poškodením.
- ▶ Vďaka tomuto prvku získavame estetický vzhľad hrán sadrokartónových dosiek v prípade neštandardných stien a závesných podhládov (napr. tieňové škáry, zrezané sokle alebo pásy na ochranu spojov).
- ▶ Spĺňa požiadavky na protipožiarnu ochranu.

Symbol	EAN	Opis výrobku	Typ	Štandardná dĺžka [bm]	Počet kusov v balení
4042372	5907697602355	Hliníková lišta	13 × 23 mm	2,50	250

Súvisiace výrobky



SDK doska Nida



Sklovláknitá páska



Nida Start



Tel. kontakt: +421 918 936 300



www.siniat.sk

PVC LIŠTA NA OCHRANU HRÁN SDK DOSIEK Typ J 12,5 × 3,0



- Lišta sa používa na ochranu hrán sadrokartónovej dosky.
- Lišta sa umiestni na hranu SDK dosky. Dodatočné pripevnenie pomocou lepidla, alebo tmelu nie je potrebné.
- Odporúčame použiť tento prvok na miestach, kde sa doska spája s konštrukčnými prvkami stavby- všade tam, kde tieto prvky neustále pracujú.

Symbol	EAN	Opis výrobku	Štandardná dĺžka [bm]	Počet kusov v balení
4042353	5907697601884	PVC lišta typ J 12,5 mm	2,50	50
4042354	5907697601891	PVC lišta typ J 12,5 mm	3,00	50

Súvisiace výrobky



SDK doska
Nida

PRÍSLUŠENSTVO

Perforovaný PVC rohový profil na oblúky



- L profil s dĺžkou 3,0 m je určený na ochranu rohov sadrokartónových dosiek a murovacích prvkov pred mechanickým poškodením.
- Pri finálnej úprave vonkajších rohov, neštandardných oblúkových priečok a závesných podhládov je priam nenahraditeľný.

Symbol	EAN	Opis výrobku	Typ	Štandardná dĺžka [bm]	Počet kusov v balení
4063407	5907697601914	PVC L profil	32 × 32 mm	3,00	50

Súvisiace výrobky



SDK doska
Nida



Nida Start



Navštívte našu stránku www.siniat.sk s inštruktážnymi filmami.

Príslušenstvo Siniat
– profesionálne systémové riešenia

Fabión Nida SMALL



- ▶ Sadrokartónový fabión Nida SMALL slúži na estetickú a ekonomickú konečnú úpravu spojení stien a stropov. Lišty sa môžu použiť samé alebo v spojení s pásmi sadrovej dosky. Ich použitím vznikajú zaujímavé dekoračné riešenia, ktoré perfektne korešpondujú s charakterom interiéru.
- ▶ Štandardné lišty sú vyrobené zo sadry pokrytej silným kartónom. Vďaka sadrovému jadrú a vhodnému tvaru (sploštený zozadu), sú lišty veľmi pevné a jednoduché na montáž.
- ▶ Fabión sa k podkladu pripevní pomocou sadrového lepidla Nida Fix.

Symbol	EAN	Opis výrobku	Štandardná dĺžka [bm]	Počet kusov v balení
90331	5026003022578	Fabión Nida SMALL	3,00	7

Súvisiace výrobky



Sadrové lepidlo Nida Fix



SDK doska Nida

Fabión Nida LARGE



- ▶ Sadrokartónový fabión Nida LARGE slúži na estetickú a ekonomickú konečnú úpravu prechodu medzi stenou a stropom. Lišty sa môžu použiť samé alebo v spojení s pásmi sadrovej dosky. Ich použitím vznikajú zaujímavé dekoračné riešenia, ktoré perfektne korešpondujú s charakterom interiéru.
- ▶ Štandardné lišty sú vyrobené zo sadry pokrytej silným kartónom. Vďaka sadrovému jadrú a vhodnému tvaru (sploštený zozadu), sú lišty veľmi pevné a jednoduché na montáž.
- ▶ Fabión sa k podkladu pripevní pomocou sadrového lepidla Nida Fix

Symbol	EAN	Opis výrobku	Štandardná dĺžka [bm]	Počet kusov v balení
90328	5026003052582	Fabión Nida LARGE	3,00	5

Súvisiace výrobky



Sadrové lepidlo Nida Fix



SDK doska Nida



Tel. kontakt: +421 918 936 300



www.siniat.sk

Ochranný prípravok Nida Hydro



- ▶ Ochranný prípravok- aplikovaný nástrekom, ktorý chráni mechanicky rezané oceľové profily pred koróziou.
- ▶ Odporúčame ho použiť hlavne v prípade vyšších kategórií korozívnosti (oceľové profily Nida Hydro C3/C5).
- ▶ Spĺňa požiadavky na protipožiarnu ochranu.

Symbol	EAN	Opis výrobku	Typ	Počet kusov v balení
4044470	5907697602959	Ochranný prípravok Nida Hydro	400 ml	1

Súvisiace výrobky



Profily Nida

PRÍSLUŠENSTVO

Držiak na umývadlo

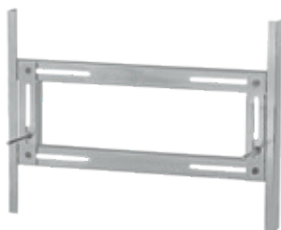

- ▶ Montážny prvok oceľovej konštrukcie v protipožiarnych systémoch ochrany nosných konštrukcií stavieb.
- ▶ Prvok je vybavený západkou, ktorá uľahčuje montáž do oceľových konštrukcií z I profilov.
- ▶ Spĺňa požiadavky na protipožiarnu ochranu.

Symbol	EAN	Opis výrobku	Počet kusov v balení
4042405	5907697632628	Držiak na umývadlo	1

Súvisiace výrobky



Profily Nida

Poznámky

¹⁾ Výrobky sú dostupné len na špeciálnu objednávku. Čas realizácie objednávky – sa určí individuálne.



Navštívte našu stránku www.siniat.sk s inštruktážnymi filmami.

Príslušenstvo Siniat
– profesionálne systémové riešenia